

UDDARP

en
bg
cs
de
da
es
et
fr
fi
el
hr
hu
is



Design and Quality
IKEA of Sweden

ENGLISH	4
БЪЛГАРСКИ	10
ČESKY	16
DEUTSCH	22
DANSK	28
ESPAÑOL	34
EESTI	40
FRANÇAIS	46
SUOMI	52
ΕΛΛΗΝΙΚΑ	58
HRVATSKI	64
MAGYAR	70
ÍSLENSKA	76

Installation

- ⚠ Read the safety booklet and refer to assembly instruction. The manufacturer does not accept any responsibility for damage or injury through failure to comply with the safety precaution.
- ⚠ Make sure that all transit bolts are removed.
- ⚠ Make sure that hoses and cable are correctly connected.
- ⚠ The appliance must be handled and installed by two or more persons - risk of injury. Use protective gloves to unpack and install - risk of cuts.
- ⚠ When installing the appliance make sure that the four feet are stable and resting on the floor, adjusting them as required, and check that the appliance is perfectly to level using a spirit level.

- ⚠ If the appliance is being installed on wood or "floating" floors (certain parquet and laminate materials), secure a 60 x 60 x 3 cm (at least) sheet of plywood to the floor then place the appliance on top of this.
- ⚠ Connect the water inlet hose(s) to the water supply in accordance with the regulations of your local water company.
- ⚠ The washing machine is fitted with transport bolts to prevent any possible damage to the interior during transport. Before using the machine, it is imperative that the transport bolts are removed. After their removal, cover the openings with the 4 enclosed plastic caps.

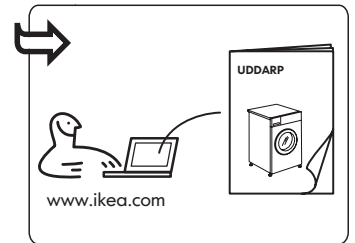
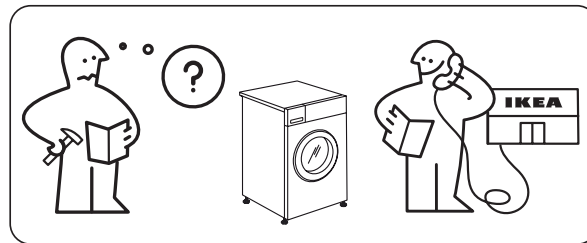
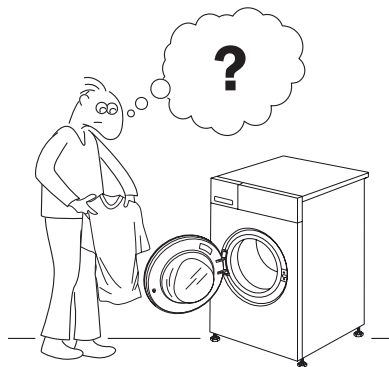
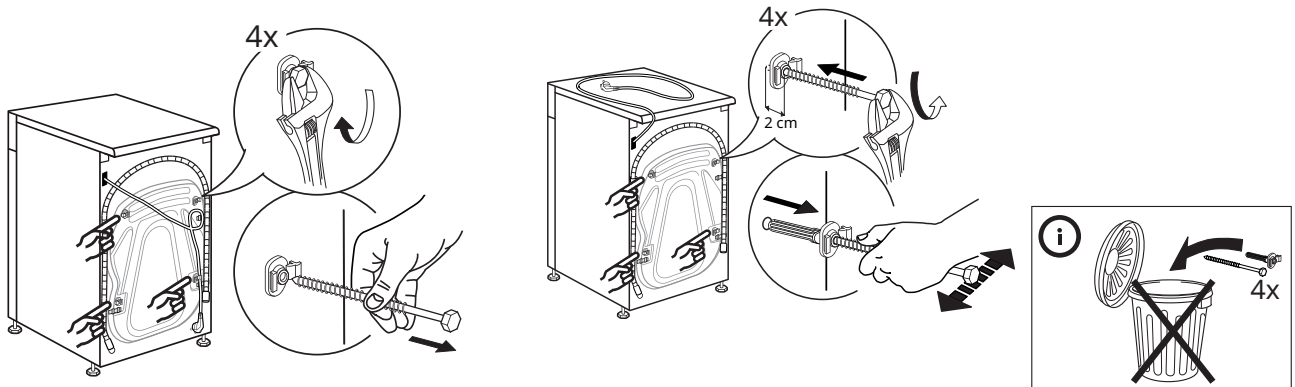

Product description

- 1 Worktop
- 2 Detergent dispenser
- 3 Control panel
- 4 Door handle
- 5 Door
- 6 Water filter - behind plinth
- 7 Plinth (removable)
- 8 Adjustable feet (4)

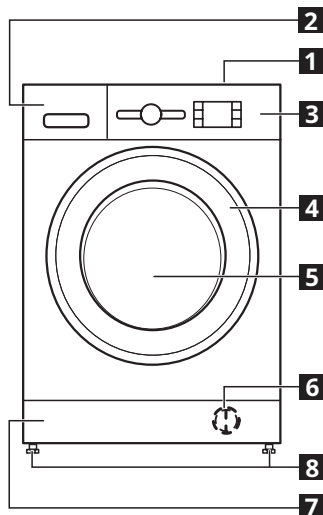

DETERGENT DISPENSER

1. Main wash compartment **||**
 - Detergent for the main wash.
 - Stain remover.
 - Water softener.
 - If powder detergent is used, the "removable plastic partition **A**" is not needed and it could be placed in the slot **B**.
 - Removable plastic partition (A) comes in a plastic bag as a fitting with caps.
2. Prewash compartment **I**
 - Detergent for the prewash.
3. Softener compartment **⊗**
 - Fabric softener.
 - Liquid starch.

- ⚠ Pour softener or starch solution only up to the "MAX" mark.
- 4. Release button **↶** (press to remove the detergent dispenser for cleaning)

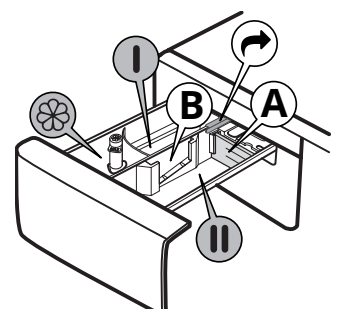

Control Panel

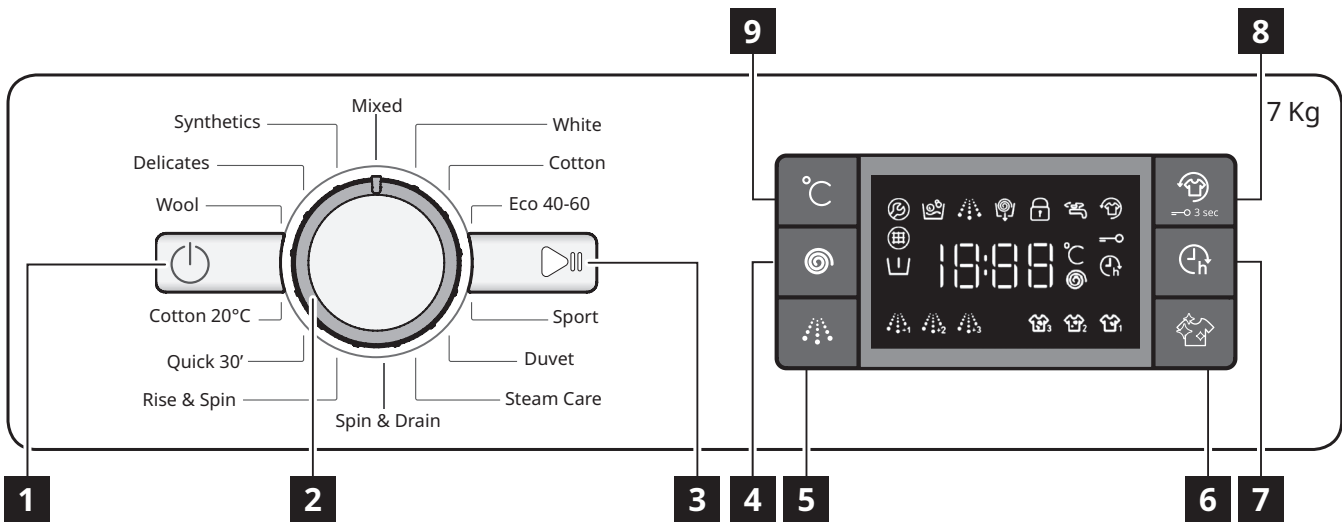

- 1** "ON/OFF" button
- 2** Programme selector
- 3** "Start/Pause" button
- 4** "Spin" button
- 5** "Intensive rinse" button
- 6** "Clean+" button
- 7** "Start delay" button
- 8** "Fresh Plus" / "Key lock" button
- 9** "Temperature" button

The options/functions are not available with all washing programmes and an option/function can exclude another one, in these case the appliance doesn't allow an incompatible setting.

DISPLAY INDICATORS

	Door locked	This indicator will light up <ul style="list-style-type: none"> • after you have started a programme • the porthole door is locked.
	Fresh Plus	This indicator will light up <ul style="list-style-type: none"> • after you press Fresh Plus button.
	Start delay	This indicator will light up <ul style="list-style-type: none"> • after you press Start delay button.
	Key lock	This indicator will light up <ul style="list-style-type: none"> • after the "Key lock" function is activated, which is done by pressing the 8 key for 3 seconds.
	Washing phase indicator	This indicator shows the current programme phase, running from left to right through wash, rinse and drain. The illuminated indicator light shows which phase is in progress.
	Call Service	Failure: Call After-sales service <ul style="list-style-type: none"> • Refer to "What to do if..." section. • If the indicator persist, call After-sales service.
	Water filter clogged	Failure: Water filter clogged <ul style="list-style-type: none"> • Water cannot be drained; water filter might be blocked.
	No water	Failure: No water <ul style="list-style-type: none"> • No or not sufficient inlet water.

First Use

Remove any manufacturing debris:

- Select the "Cotton" programme at a temperature of 60°C.
- Pour a small quantity of detergent powder into the main wash compartment **II** of the detergent dispenser (maximum 1/3 of the quantity the detergent manufacturer recommends for lightly soiled laundry).

- Start the programme without adding any laundry (with empty drum).
- See section "DAILY USE" for more information on how to select and start a programme.

Programme Chart

Max load 7 Kg Power consumption in off-mode 0.5 W / in left-on mode 8.0 W						Detergents and additives			Recommended detergent		Residual dampness % (*)	Energy consumption kWh	Total water lt	Laundry temperature °C
Programme	Temperatures		Max. spin speed (rpm)	Max load (kg)	Duration (h : mm)	Prewash	Main wash	Softener	Powder	Liquid				
	Setting	Range				I	II	☼						
Mixed	40°C	☼ - 40°C	1000	7.0	1:00	-	●	○	-	✓	-	-	-	-
White	60°C	☼ - 90°C	1200	7.0	2:30	● (90°)	●	○	✓	✓	52	1.36	75	55
Cotton	40°C	☼ - 60°C	1200	7.0	3:40	-	●	○	✓	✓	50	0.98	75	45
Eco 40-60	40°C	40°C	1151	7.0	3:25	-	●	○	✓	✓	53	0.89	47	35
			1151	3.5	2:40	-	●	○	✓	✓	53	0.58	45	34
			1151	2.0	2:10	-	●	○	✓	✓	53	0.51	39	33
Sport	40°C	☼ - 40°C	600	3.5	1:30	-	●	○	-	✓	-	-	-	-
Duvet	30°C	☼ - 30°C	1000	3.0	1:30	-	●	○	-	✓	-	-	-	-
Steam Care	-	-	-	1.0	0:20	-	-	-	-	-	-	-	-	-
Spin & Drain	-	-	1200	7.0	0:10	-	-	-	-	-	-	-	-	-
Rinse & Spin	-	-	1200	7.0	0:55	-	-	○	-	-	-	-	-	-
Quick 30'	30°C	☼ - 30°C	800	3.5	0:30	-	●	○	-	✓	73	0.19	31	27
Cotton 20°C	20°C	☼ - 20°C	1200	7.0	1:50	-	●	○	-	✓	52	0.16	64	22
Wool	40°C	☼ - 40°C	800	1.5	1:15	-	●	○	-	✓	-	-	-	-
Delicates	30°C	☼ - 30°C	-	1.0	1:20	-	●	○	-	✓	-	-	-	-
Synthetics	40°C	☼ - 60°C	1200	4.0	2:55	-	●	○	✓	✓	35	0.86	60	43

● Dosing required ○ Dosing optional

This data may differ in your home due to changing conditions in inlet water temperature, water pressure etc. Approximate programme duration values refer to the default setting of the programmes, without options. The values given for programmes other than the Eco 40-60 programme are indicative only.

Eco 40-60 - Test wash cycle in compliance with EU Ecodesign regulation 2019/2014. The most efficient programme in terms of energy and water consumption for washing normally soiled cotton laundry.

Note: spin speed values shown on the display can slightly differs from the values stated in the table.

For all Test Institutes

Long wash cycle for cottons: set wash cycle **Cotton** with a temperature of 40°C.

Synthetic program along: set wash cycle **Synthetics** with a temperature of 40°C.

* After programme end and spinning with maximum selectable spin speed, in default programme setting.

Sensor Technology - the sensor technology adapts water, energy and programme duration to your wash load.

Daily Use

PREPARING THE LAUNDRY

Empty pockets



- Coins, paper clips, etc. could damage the load and the washing machine components.
- Tissues will break down during the wash cycle, and the fragments will have to be subsequently removed by hand.

Close all zippers, buttons, and hooks. Tie all ribbons or belts



- Insert the smaller garments (e.g. nylon hosiery, belts, etc.) and garments with hooks (e.g. braziers) into a fabric bag or a pillowcase with a zipper.



- Remove any rings from curtains, or else place the curtains inside a fabric bag together with the rings.

HOW TO USE THE WASHING MACHINE

1. Load laundry



Open the door and load the laundry. Load the articles one at a time loosely into the drum, without overfilling. Observe the load sizes given in the "PROGRAMME CHART" table. Overloading the machine will result in unsatisfactory washing results and creased laundry.

2. Close door



Make sure that no laundry gets stuck between door glass and rubber seal. Close the door so that you can hear it click shut.

3. Open water tap



Make sure that the washing machine is connected to the water mains. Open the water tap.

Switch on washing machine

Press the "ON/OFF" , the "Start/Pause"  lamp flashes slowly.

4. Set the desired programme

Select the required programme with the "Program selector" dial. The washing machine automatically displays the default temperature setting and then the duration of the washing cycle. Adjust the temperature and/or spin speed settings if needed with the relative buttons.

Change temperature, if needed

Press the "Temperature" button  to progressively lower the temperature setting until cold wash has been set ("-" will be shown on the display). Pressing the button again sets the highest possible setting.

Change spin speed, if needed

Press the "Spin" button  to progressively decrease the spin speed until the spin cycle is turned off ("0" will be shown on the display). Pressing the button again sets the highest possible setting.

Select functions, if needed

Press the button to select the function; the respective symbol on display illuminates.

Press the button again to cancel the option; the light extinguishes.

 If the selected function is incompatible with the programme set, the incompatibility will be signalled by a buzzer (3 beeps) and the corresponding indicator light will flash.

 If the selected function is incompatible with another previously set function, only the most recent selection will remain active.

5. Add detergent



Pull out the detergent dispenser and add detergent (and additives/softener) into the relative compartments as described in section "DETERGENT DISPENSER". Observe the dosing recommendations on the detergent pack.

 Correct dosing of detergent / additives is important, because:



- it optimizes the cleaning result
- it avoids irritating residues of surplus detergent in your laundry
- it saves money by avoiding waste of surplus detergent
- it protects the washing machine by avoiding calcification of components
- it respects the environment by avoiding unnecessary environmental burden.

6. Delaying the start of a programme

- To set the selected programme to start at a later time (Max 24h), press the button to set the desired delay time.
- The symbol  lights on the display when this function is enabled. To cancel the delayed start, press the button again until the value "0" is shown on the display.

7. Start programme

- Press the start/pause button.



The machine will lock the door ( symbol on) and the drum will start to rotate; the door will be unlocked ( symbol OFF) and then locked again ( symbol on) as preparation phase of each washing cycle. The "Clicking" noise is part of the door locking mechanism. Water will enter the drum and start the washing phase once the door is locked.

 The remaining programme duration can vary. Factors like unbalance in the wash load, or foam formation, can have an effect on the programme duration.

8. Change the settings of a running programme, if needed

You can still change the settings while a programme is running. The changes will be applied, provided the respective programme phase has not finished yet.



To change the settings of a running programme:

- Press "Start/Pause"  (confirmation "beep") to put the running programme on pause.
- Change your settings.
- Press "Start/Pause"  (confirmation "beep") again to continue the programme.

 If you have changed the programme, do not add detergent for the new programme.

To prevent that a running programme is changed by accident (for instance by children), use the "Key lock" .

Pause a running programme and open the door, if needed

- Press "Start/Pause"  to pause a running programme.
- Provided water level or temperature is not too high, the "Door locked"  indicator light turns off. You can open the door, for example to add more laundry, or to remove laundry which was loaded by mistake.
- Press "Start/Pause"  to proceed with the programme.

9. Cancelling a running programme, if needed

- Press and hold the "ON/OFF" ⏻ button: a count down is shown in the display until the washing machine stops.
- If the water level and temperature are low enough, the door unlocks and may be opened.
- The door remains locked if there is water in the drum. To unlock the door, switch the washing machine on, select the "Spin & Drain" programme and turn the spin option off by setting the spin speed to "0".
- The water is emptied and the door unlocks at the end of the programme.

10. Switch off the washing machine after programme End

- At the end of the cycle, the message "END" is shown on the display.
 - The door can only be opened when the symbol "Door locked" 🔒 light turns off.
 - Check that the "Door locked" 🔒 indicator is off, then open the door and take out the laundry.
 - Press "ON/OFF" ⏻ to switch the washing machine off.
- To save energy, if the washing machine is not switched off manually with the button, it turns off automatically approximately 30 minutes after the end of the programme. Leave the door ajar to let the interior of the washing machine to dry.

Pause a running programme

To pause the wash cycle, press the "Start/Pause" ▶⏸; the indicator light will go off and the remaining time on display flash. To start the wash cycle from the point at which it was interrupted press the button again.





Hints and Tips

RULES FOR SEPARATING LAUNDRY

- Fabric type / indications on label (cotton, mixed fibres, synthetic, wool, handwash items).
- Colour (separate coloured garments from whites, wash new coloured items separately).
- Size (wash items of different sizes in the same load to improve washing efficacy and weight distribution in the drum).
- Delicates (place small items – such as nylon stockings – and garments with clasps – such as braziers – in a laundry bag or in a pillow case with a zip).

WASH SYMBOLS ON GARMENT LABELS

The value given in the tub symbol is the maximum temperature possible for washing the garment.

-  Normal mechanical action
-  Reduced mechanical action
-  Much reduced mechanical action
-  Hand wash only
-  Do not wash

CLEAN THE WATER FILTER REGULARLY

- This is needed to prevent the filter from blocking and preventing the water from draining correctly.

SAVING ENERGY AND PROTECTING THE ENVIRONMENT

- Keeping within the load limits indicated in the "PROGRAMM CHART" will optimise energy, water and detergent consumption and reduce washing times.
- Do not exceed the detergent quantities recommended by the detergent manufacturer.
- Save energy by using a 60°C instead of a 90°C wash programme, or by using a 40°C instead of a 60°C wash programme. We recommend using the "Cotton" the 60°C programme for cotton garments, which is longer, but uses less energy.
- To save energy and time when washing, select highest spin speed available for the programme to reduce the residual water remaining in the garments at the end of the wash cycle.
- Pretreat any stains with an appropriate stain remover, or else dampen any dried-on stains with water prior to washing, as this will reduce the need to use a high temperature wash programme.

Accessories

The Stacking Kit is available at IKEA stores

STACKING KIT

By which your dryer can be fixed on top of your washing machine to save space and to facilitate loading and unloading your dryer in the higher position.

DOOR

To open the door, pull the handle.



To close the door, hold the handle and push so that you can hear it click shut.

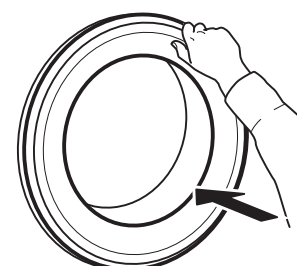

What to do if...

The washing machine may sometimes not work properly for certain reasons. Before calling the After-sales service, it is recommended to check to see if the problem can be easily resolved using the following list.

Problem	Possible causes / Solutions:
The washing machine does not turn on.	<ul style="list-style-type: none"> The plug is not inserted into the electrical outlet, or not enough to make contact. There has been a power failure.
The wash cycle does not start.	<ul style="list-style-type: none"> The "ON/OFF" button has not been pressed. The "Start/Pause" button has not been pressed. The water tap is not open. A "Start delay" has been set. The machine is in DEMO mode; check if the display shows "dOn". The door is not fully closed.
The washing machine does not fill with water (the message "h2o" is shown on the display). "Beep" sound every 5 seconds.	<ul style="list-style-type: none"> The water intake hose is not connected to the tap. The hose is bent. The water tap is not open. The mains water supply has been shut off. There is not enough pressure. The "Start/Pause" button has not been pressed.
The washing machine loads and drains water continuously.	<ul style="list-style-type: none"> The drain hose has not been installed at 65 to 100 cm from the ground. The end of the drain hose is immersed in water. The drain connector on the wall does not have an air vent. If the problem persists after having performed these checks, close the water tap, shut off the washing machine, and call the After-sales service. If the dwelling is located on one of the uppermost floors of a building, a siphon effect can sometimes occur, thus causing the washing machine to load and drain water continuously. Special anti-siphon valves are available on the market to prevent these types of problems.
The washing machine does not drain or does not spin.	<ul style="list-style-type: none"> The programme does not include the draining function: with certain programmes it must be activated manually. The drain hose is bent. The drain line is obstructed.
The washing machine vibrates excessively during the spin cycle.	<ul style="list-style-type: none"> At the time of installation, the drum was not properly unblocked. The washing machine is not level. The washing machine is squeezed between furniture and the wall.
The washing machine leaks water	<ul style="list-style-type: none"> The water intake hose has not been tightened properly. The detergent dispenser is clogged. The drain hose has not been properly fastened.
The machine is locked and the display flashes, indicating an error code (e.g. F-01, F-..).	<ul style="list-style-type: none"> Shut off the machine, disconnect the plug from the outlet, and wait about 1 minute before turning it back on. If the problem persists, call the After-sales service.
Too much foam is formed.	<ul style="list-style-type: none"> The detergent is not compatible with the washing machine (it must bear the wording "for washing machines", "for hand washing and washing machines", or something similar). The dosage was excessive.
Door is locked, with or without failure indication, and the programme does not run.	<ul style="list-style-type: none"> Door is locked in case of power breakdown. Programme will continue automatically as soon as the mains is available again. Washing machine is in a standstill. Programme will continue automatically after the origin of the standstill does not persist anymore.

Technical data

IKEA	UDDARP	7	220-240 50	D	0,689	69	44	B	4	0,5	80	C
Brand	Model	Rated capacity (kg)	Voltage (V) Frequency (Hz)	Energy efficiency class	Energy consumption in kWh per cycle, based on the eco 40-60 programme.	Weighted energy consumption in kWh per 100 washing cycles	Water consumption of the eco programme in liters per cycle	Spin-drying efficiency class	Power consumption in		Noise emissions during eco 40-60 programme (spinning phase) dB(A)	Noise Emission Class
								delay start (W)	standby mode (W)			

Инсталиране на уреда

- ⚠ Прочетете книжката за безопасност и вижте инструкциите за сглобяване. Производителят не поема никаква отговорност за повреди или наранявания поради неспазване на мерките за безопасност.
- ⚠ Уверете се, че всички транзитни прегради са премахнати.
- ⚠ Уверете се, че маркучите и кабелът са правилно свързани.
- ⚠ Боравенето с уреда и инсталирането му трябва да се извършват от две или повече лица – има опасност от нараняване. Използвайте предпазни ръкавици при разпаковането и инсталирането - има опасност от порязвания.
- ⚠ При монтажа се уверете, че и четирите крачета се опират плътно на пода, при необходимост ги нагласете, и след това проверете дали уредът е нивелиран безупречно чрез използване на нивелир.

- ⚠ Ако уредът се монтира върху дървени или „плаващи“ подове (някои паркетни и ламинатни материали), поставете на пода парче шперплат с размери най-малко 60 x 60 x 3 cm и след това поставете уреда върху него.
- ⚠ Свържете маркуча/маркучите за подаване на вода към водопроводната мрежа в съответствие с нормите на Вашата водоснабдителна компания. Пералната машина е снабдена с транспортни болтове, за да се избегнат възможни повреди вътре в машината при транспортиране. Преди да използвате пералната машина, е задължително да се свалят транспортните болтове. След като ги свалите, затворете отворите с приложените 4 пластмасови тапи.

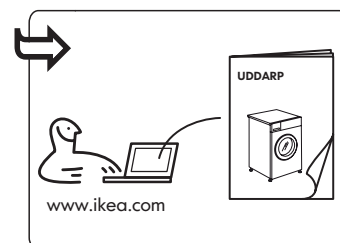
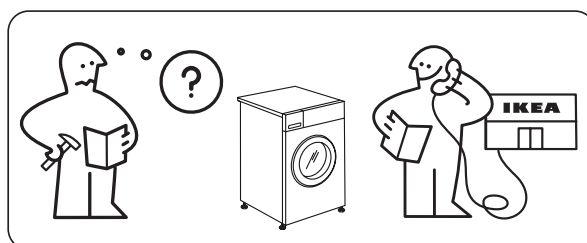
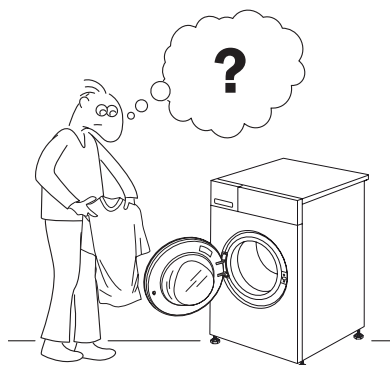
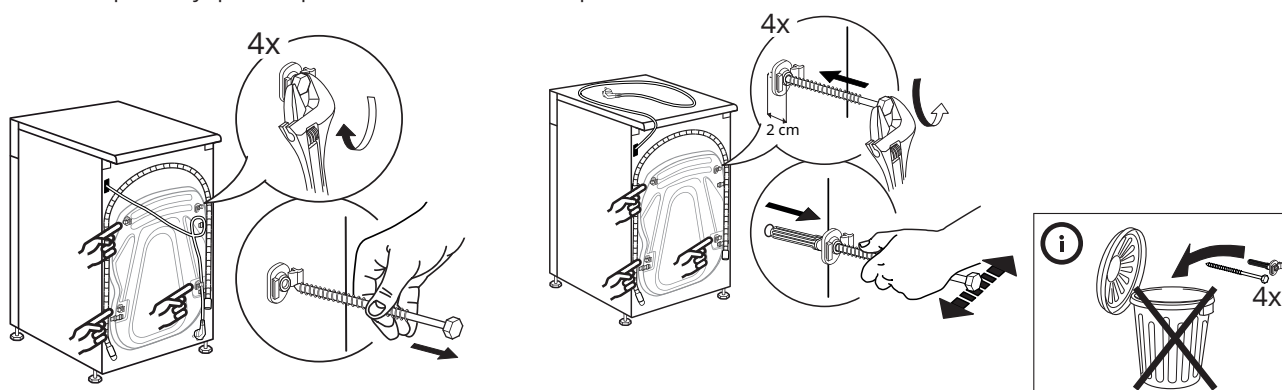

Описание на уреда

- 1 Работна повърхност
- 2 Дозатор за перилен препарат
- 3 Контролен панел
- 4 Дръжка на вратичката
- 5 Вратичка
- 6 Воден филтър - зад долната преграда
- 7 Долна преграда (подвижна)
- 8 Регулируеми крачета (4)

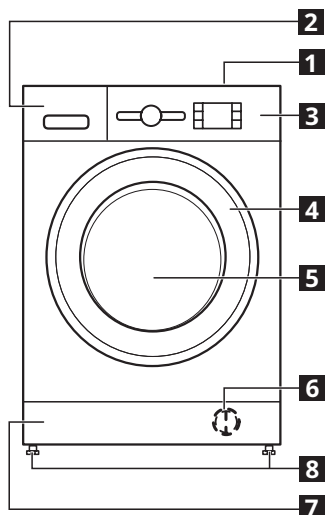

ДОЗАТОР ЗА ПЕРИЛЕН ПРЕПАРАТ

1. Отделение за основно пране II
 - Перилен препарат за основното пране.
 - Препарат за отстраняване на петна.
 - Омекотител за водата.
 - Ако се използва прах, „свалящата се пластмасова част A“ не е нужна и може да се постави в отвора B.
 - Свалящата се пластмасова част (A) се доставя в пластмасово пликче като фитинг с капачета.
2. Отделение за предпране I
 - Перилен препарат за предпране.
3. Отделение за омекотител
 - Омекотител за тъкани.
 - Течен препарат за колосване.

- ⚠ Наливайте омекотител или течен препарат за колосване само до маркировката MAX.
- 4. Бутон Release (Освобождение) → (натиснете за изваждане на дозатора за перилния препарат за почистване).

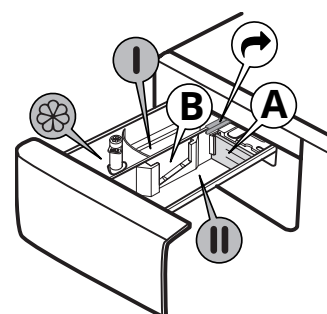

Контролен панел

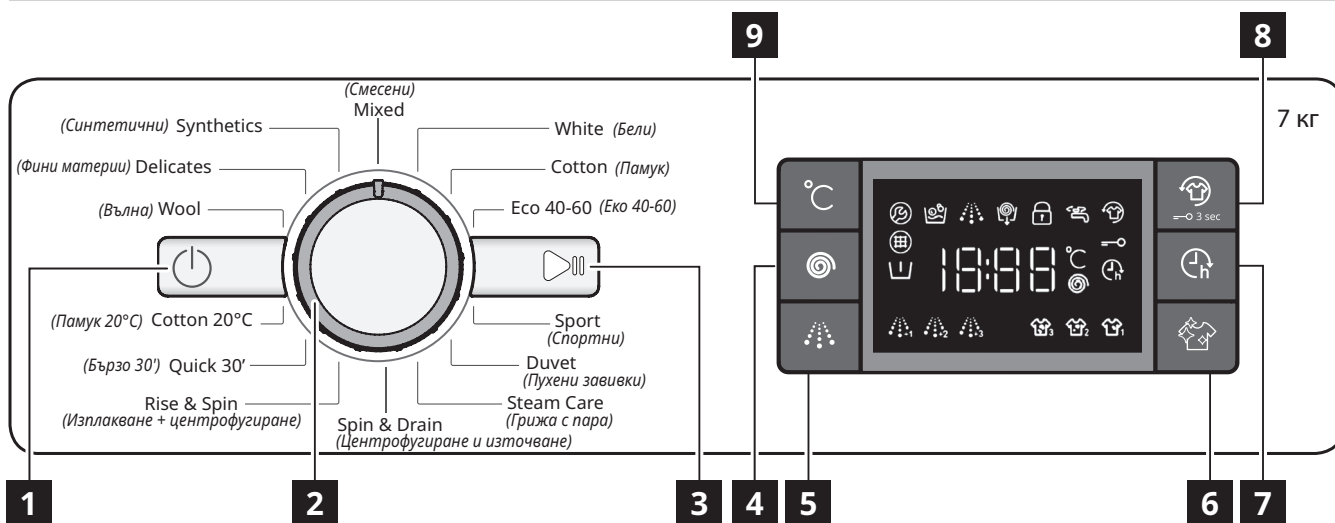

- | | | |
|-------------------------------|---------------------------------|--------------------------------------|
| 1 Бутон ВКЛ./ИЗКЛ. | 4 Бутон „Центрофугиране“ | 7 Бутон „Отложен старт“ |
| 2 Селектор на програми | 5 Бутон „Интенз. изпл.“ | 8 Бутон Свежо плюс/Заклучване |
| 3 Бутон Старт/Пауза | 6 Бутон „Чисто+“ | 9 Бутон „Температура“ |

Опциите/функциите не са налични при всички програми за измиване и опция/функция може да изключи друга, в този случай уредът не позволява несъвместима настройка.

ИНДИКАТОРИ НА ДИСПЛЕЯ

	Вратичката е заключена	Индикаторът светва <ul style="list-style-type: none"> • след стартиране на програма • ако вратичката е заключена.
	Свежо плюс	Индикаторът светва <ul style="list-style-type: none"> • след като натиснете бутона "Свежо плюс".
	Отложен старт	Индикаторът светва <ul style="list-style-type: none"> • след като натиснете бутона "Отложен старт".
	Заклучване на бутоните	Индикаторът светва <ul style="list-style-type: none"> • след като функцията "Блокиране клавиши" се активира, което се извършва чрез натискане на клавиш 8 за 3 секунди.
	Фаза на изпиране Индикатор за режим на отопление	Индикаторът ви показва текущата програмна фаза, която се движи от ляво надясно по време на пране, изплакване и източване. Светещият светлинен индикатор показва коя фаза тече в момента.
	Обадете се на сервиз	Неизправност: Обадете се на отдела за следпродажбено обслужване <ul style="list-style-type: none"> • Вижте раздела „Какво да направите, ако...“. • Ако проблемът с индикатора не бъде отстранен, се обадете на отдела за следпродажбено обслужване.
	Водният филтър е запушен	Неизправност: Водният филтър е запушен <ul style="list-style-type: none"> • Водата не може да се източни; възможно е водният филтър да е запушен.
	Няма вода	Неизправност: Няма вода <ul style="list-style-type: none"> • Няма или недостатъчно количество входяща вода.

Употреба за първи път

Отстранете всички остатъци от производствения процес:

- Изберете програмата "Памук" при температура от 60°C.
- Добавете малко количество прах за пране в отделениято за основно пране II на дозатора за перилен препарат (максимално 1/3 от количеството перилен препарат, препоръчано от производителя за леко замърсено пране).

- Стартирайте програмата без да добавяте пране (с празен барабан).
- Вижте раздел „ВСЕКИДНЕВНА УПОТРЕБА“ за информация за това, как да избирате и стартирате програмата.

Таблица на програмите

Макс. зареждане 7 Kg Потреблението на енергия в изключен режим е 0,5 W / в режим на оставен включен уред е 8,0 W						Перилни препарати и добавки			Препоръчителен перилен препарат		Остатъчна влажност % (*)	Консумация на енергия квч	Общо вода в litri	Температура на прането °C
Програма	Температура		Макс. скорост на центрофугиране (об./мин.)	Макс. зареждане (kg)	Продължителност (h : mm)	Предпране	Основно пране	Омекотител	Прах	Течен				
	Настройка	Диапазон									I	II	☼	
Mixed (Смесени)	40°C	☼ - 40°C	1000	7.0	1:00	-	●	○	-	✓	-	-	-	-
White (Бели)	60°C	☼ - 90°C	1200	7.0	2:30	● (90°)	●	○	✓	✓	52	1.36	75	55
Cotton (Памук)	40°C	☼ - 60°C	1200	7.0	3:40	-	●	○	✓	✓	50	0.98	75	45
Eco 40-60 (Еко 40-60)	40°C	40°C	1151	7.0	3:25	-	●	○	✓	✓	53	0.89	47	35
			1151	3.5	2:40	-	●	○	✓	✓	53	0.58	45	34
			1151	2.0	2:10	-	●	○	✓	✓	53	0.51	39	33
Sport (Спортни)	40°C	☼ - 40°C	600	3.5	1:30	-	●	○	-	✓	-	-	-	-
Duvet (Пухени завивки)	30°C	☼ - 30°C	1000	3.0	1:30	-	●	○	-	✓	-	-	-	-
Steam Care (Грижа с пара)	-	-	-	1.0	0:20	-	-	-	-	-	-	-	-	-
Spin & Drain (Центрофугиране и източване)	-	-	1200	7.0	0:10	-	-	-	-	-	-	-	-	-
Rinse & Spin (Изплакване + центрофугиране)	-	-	1200	7.0	0:55	-	-	○	-	-	-	-	-	-
Quick 30' (Бързо 30')	30°C	☼ - 30°C	800	3.5	0:30	-	●	○	-	✓	73	0.19	31	27
Cotton 20°C (Памук 20°C)	20°C	☼ - 20°C	1200	7.0	1:50	-	●	○	-	✓	52	0.16	64	22
Wool (Вълна)	40°C	☼ - 40°C	800	1.5	1:15	-	●	○	-	✓	-	-	-	-
Delicates (Деликатни)	30°C	☼ - 30°C	-	1.0	1:20	-	●	○	-	✓	-	-	-	-
Synthetics (Синтетични)	40°C	☼ - 60°C	1200	4.0	2:55	-	●	○	✓	✓	35	0.86	60	43

● Необходима дозировка ○ Опционално дозиране

Тези данни може да се различават в дома Ви поради различните условия на входната температура на водата, налягането на водата и др.

Приблизителните времетраения на програмите зависят от настройката по подразбиране на програмите без опции. Стойностите, посочени за програми различни от програма Еко 40-60 са само за индикация.

Еко 40-60 - Тестов цикъл на пране в съответствие с Регламент 2019/2014 на ЕС за екодизайн. Най-ефективната програма по отношение на консумация на енергия и вода за пране на нормално замърсени памучни дрехи. Забележка: стойностите на центрофугиране, показани на дисплея, могат леко да се различават от стойностите, посочени в таблицата.

За всички тестови институти

Дълъг цикъл за памучни: задайте цикъл на пране **Памук** с температура 40°C.

Заедно с програма за синтетика: задайте цикъл на пране **Синтетика** с температура 40°C.

* След края на програмата и центрофугирането с максималната избрана скорост на центрофугиране, в настройката с програма по подразбиране.

Сензорната технология - приспособява водата, енергията и продължителността на програмата към Вашето количество пране.

Всекидневна употреба

ПОДГОТОВКА НА ПРАНЕТО

Изпразнете джобовете



- Монети, кламери, и др. могат да увредят прането и частите на пералната машина.
- Тъканите ще се разрушат по време на прането и впоследствие откъснатите части трябва да бъдат премахнати на ръка.

Затворете всички ципове, копчета и кукички. Завържете всички панделки и закопчайте коланите



- Поставете по-малки артикули (напр. чорапогащници, колани и др.) и артикули с кукички (напр. сутиени) в платнен плик или калъфка за възглавница с цип.



- Сваляйте халките от пердетата или поставете завесите заедно с халките в платнен плик.

КАК ДА ИЗПОЛЗВАТЕ ПЕРАЛНАТА МАШИНА

1. Заредете прането



Отворете вратичката и заредете прането. Заредете дрехите за пране една по една и неплътно в барабана, без да го препълвате. Спазвайте количествата пране, посочени в "ТАБЛИЦАТА С ПРОГРАМИ". Препълването на машината ще доведе до незадоволителни резултати и намачкано пране.

2. Затворете вратичката





Уверете се, че между стъклото на вратичката и гуменото уплътнение няма пране. Затворете вратичката, така че да чуете как щраква.

3. Отворете кранчето за водата



Уверете се, че пералната машина е свързана към водопроводната мрежа. Отворете крана на водата.

Включете пералната машина

Натиснете бутона "ВКЛ./ИЗКЛ" , лампичката за "Старт/Пауза"  бавно премигва.

4. Задайте желаната програма

Изберете нужната програма с бутона „Програмен селектор“. Пералната машина автоматично показва температурната настройка и след това времетраенето на цикъла на изпиране. Регулирайте настройките температурата и/или скоростта на центрофугата при необходимост чрез съответните бутони.

Променете температурата при необходимост

Натиснете бутона "Температура"  за постепенно намаляване на температурните стойности, докато се достигне пране със студена вода (на дисплея ще се покаже "-.-"). С натискане на бутона отново задавате възможно най-високата настройка.

Променете скоростта на центрофугиране при необходимост

Натиснете бутона "Центрофугиране" , за да намалите постепенно скоростта на центрофугиране, докато цикълът се изключи ("0" ще се покаже на дисплея). С натискане на бутона отново задавате възможно най-високата настройка.

Изберете опции при необходимост

Натиснете бутона, за да изберете функцията; съответният символ на екрана светва. За да отмените опцията, натиснете бутона отново; лампичката изгасва.

 Ако избраната функция е несъвместима със зададената програма, несъвместимостта ще се сигнализира със звуков сигнал (3 бипкания) и съответната индикаторна лампичка ще започне да мига.

 Ако избраната опция е несъвместима с друга зададена преди това опция, само последният избор ще остане активен.

5. Добавете перилен препарат



Издърпайте дозатора за перилен препарат и добавете препарат (и добавки/омекотител) в съответните отделения, както е описано в раздел "ДОЗАТОР ЗА ПЕРИЛЕН ПРЕПАРАТ". Спазвайте препоръките за дозиране на опаковката на перилния препарат.



 Правилното дозиране на перилния препарат/добавките е важно, тъй като:

- то оптимизира почистващия резултат
- то предотвратява дразнещите остатъци от излишен препарат по прането Ви
- то пести пари, като предотвратява изхвърлянето на излишния препарат
- то защитава пералната машина, като предотвратява калцификацията на компонентите
- то е полезно за околната среда, тъй като предотвратява ненужното натоварване.

6. Отлагане на стартирането на програма

- За да зададете избраната програма да стартира в по-късен момент (макс 24ч), натиснете бутона, за да настроите желаното време за отлагане.
- Символът  просветва на екрана, когато функцията е задействана. За да отмените отложените старт, натиснете бутона отново, докато на дисплея се покаже стойността „0“.



7. Стартирайте програма

- Натиснете бутона „Старт/Пауза“.
- Машината ще заключи вратата (символът  е включен) и барабанът ще започне да се върти; вратата ще бъде отключена (символът  е ИЗКЛ.) и след това отново заключена (символът  е включен) като подготвителна фаза на всеки цикъл на пране. „Щракацията“ шум е част от заключващия механизъм на вратата. Водата ще влезе в барабана и ще започне фазата на пране, след като вратата се заключи.

 Оставащото времетраене на програмата може да се различава. Фактори като дисбаланс в зареждането на прането или образуване на пяна могат да се отразят на продължителността на програмата.

8. Промяна на настройките на работеща програма при необходимост



Можете все пак да промените настройките, докато дадена програма работи. Промените ще се приложат, при условие че съответната фаза на програмата още не е завършила. За промяна на настройките на работеща програма:

- Натиснете "Старт/Пауза"  (потвърждаващо "бипкане") за поставяне на пауза на работеща програма.
- Променете Вашите настройки.
- Натиснете бутона "Старт/Пауза"  (потвърждаващо "бипкане") отново, за да продължите програмата.

 Ако сте променили програмата, не добавяйте перилен препарат за новата.

За да предотвратите промяна на работещата програма по случайност (напр. от деца), използвайте "Блокиране на бутони" .

Поставете на пауза работеща програма и отворете вратичката при необходимост

- Натиснете "Старт/Пауза"  за да зададете пауза на работеща програма.
- При условие че нивото на вода или температура не са твърде високи, индикаторът "Вратичката е заключена"  светва. Можете да отворите вратичката, например за да добавите още пране или да извадите пране, което е



било заредено в резултат на грешка.

- Натиснете „Старт/Пауза“ , за да продължите с програмата.

9. Спиране на работеща програма при необходимост

- Натиснете и задръжте бутон “ВКЛ/ИЗКЛ” : обратното броене се показва на дисплея до спиране на пералнята.
- Ако нивото на водата или температурата са достатъчно ниски, вратичката се изключва и може да се отвори.
- Вратичката остава заключена, ако в барабана има вода. За да отключите вратичката, включете пералнята, задайте програмата "Центрофугиране и източване" и изключете опцията центрофуга, като зададете скоростта да е "0".
- Водата се източва и вратичката се отключва в края на програмата.

10. Изключете пералната машина след края на програмата

- В края на цикъла на дисплея се показва „End“.
 - Вратичката може да бъде отворена, когато символът “Вратичката е заключена”  светва.
 - Проверете дали индикаторът “Вратичката е заключена”  е изключен, тогава отворете вратата и вземете прането.
 - Натиснете “ВКЛ/ИЗКЛ”,  за да изключите пералната машина.
- За да пести енергия, ако пералнята със сушилня не бъде изключена ръчно от бутона, тя се изключва автоматично след около 30 минути след края на програмата. Оставете врата откритата, за да изсъхне вътрешността на пералната машина.

Поставяне на пауза на работеща програма

За поставяне на пауза на цикъла на пране, натиснете „Старт/Пауза“ ; светлинният индикатор ще изгасне и оставащото време на дисплея ще започне да мига. За да стартирате цикъла на пране от момента, в който е бил прекъснат, натиснете бутона отново.





Съвети и препоръки

ПРАВИЛА ЗА РАЗДЕЛЯНЕ НА ПРАНЕТО

- Тип на тъканите/ индикации на етикета (памук, смесени влакна, синтетика, вълна, за пране на ръка).
- Цветове (отделете цветните от белите дрехи, перете новите цветни артикули отделно).
- Размер (перете дрехи с различни размери в едно и също зареждане, за да подобрите ефективността на прането и разпределението на теглото в барабана).
- Деликатни (поставяйте малките артикули – като найлонови чорапогащи – и дрехи с кукички – като сутиени – в торба за пране или калъфка за възглавница с цип).

СИМВОЛИ ЗА ПРАНЕ ВЪРХУ ЕТИКЕТИТЕ НА ОБЛЕКЛАТА

Стойността, посочена в символа на леген, е максималната възможна температура за пране на дрехата.

-  Нормално механично действие
-  Намалено механично действие
-  Много намалено механично действие
-  Само за ръчно пране
- Да не се пере

ПОЧИСТВАЙТЕ ВОДНИЯ ФИЛТЪР РЕДОВНО

- Това е необходимо за предотвратяване на запушването на филтъра, което пречи на правилното източване на водата.

ПЕСТЕНЕ НА ЕНЕРГИЯ И ОПАЗВАНЕ НА ОКОЛНАТА СРЕДА

- Поддържането на лимитите на натоварване, посочени в "ТАБЛИЦА С ПРОГРАМИ" ще оптимизира разхода на енергия, вода и перилен препарат и ще намали времената на пране.
- Не превишавайте дозите за перилен препарат, препоръчани от производителя.
- Пестете енергия, като използвате програма за пране при 60°C, вместо при 90°C, или програма за пране при 40°C, вместо при 60°C. Препоръчваме да използвате програмата "Памук 60°C" за памучни дрехи, която е по-дълготрайна, но използва по-малко енергия.
- За да спестите енергия и време при пране, изберете най-високата налична скорост на центрофугиране за програмата, за да намалите остатъчната вода в дрехите в края на цикъла на изпиране.
- Третирайте всякакви петна с подходящия препарат за отстраняване на петна или навлажнете всякакви засъхнали петна с вода преди пране, така няма нужда от задаването на висока температура при програмата за пране.

Принадлежности

Комплектът за надстройка е наличен в магазините на IKEA

STACKING KIT

С нея Вашата сушилня може да се постави върху пералната машина, за да се спести място и да се улесни зареждането и изпразването на сушилнята в това високо положение.

ВРАТИЧКА

За да отворите вратичката, дръпнете дръжката.

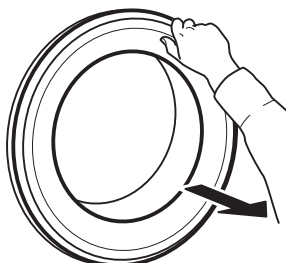

Затворете вратичката, задръжте дръжката и натиснете така, че да чуете как щраква.

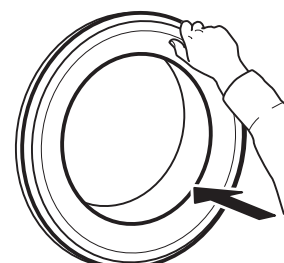

Какво да направите, ако...

Пералнята понякога може да не работи правилно поради определени причини. Преди да се обадите на отдела за следпродажбено обслужване, препоръчително е да проверите дали проблемът не може да се отстрани лесно с помощта на следния списък.

Проблем	Възможни причини / Решения:
Пералнята не се включва.	<ul style="list-style-type: none"> Щепселът не е вкаран в електрическия контакт или не е пъхнат достатъчно, за да направи добър контакт. Има неизправност на захранването.
Цикълът на пране не стартира.	<ul style="list-style-type: none"> Бутонът „ВКЛ./ИЗКЛ.“ не е натиснат. Бутонът „Старт/Пауза“ не е натиснат. Кранът за вода не е отворен. Бил е зададен “Отложен старт” . Машината е в DEMO режим; на дисплея се изписва: “dOn”. Вратичката не е затворена докрай.
Пералнята не се пълни с вода (съобщението „h2o“ се показва на дисплея). На всеки 5 секунди прозвучава звуков сигнал.	<ul style="list-style-type: none"> Маркучът за подаване на вода не е свързан към крана. Маркучът е огънат. Кранът за вода не е отворен. Подаването на вода е спряно. Няма достатъчно налягане. Бутонът „Старт/Пауза“ не е натиснат.
Пералнята зарежда и източва вода постоянно.	<ul style="list-style-type: none"> Маркучът за източване не е монтиран на 65 до 100 cm от земята. Краят на маркуча за източване е потопен във вода. Конекторът за източване върху стената няма отвор за въздух. Ако проблемът продължи след като сте извършили тези проверки, затворете крана за вода, изключете пералнята и се обадете на отдела за следпродажбено обслужване. Ако жилището е на някой от последните етажи на сградата, понякога може да се получи сифонен ефект и пералнята да започне да зарежда и източва вода постоянно. Специални антисифонни клапани са на разположение в пазарната мрежа, за да се предотвратят тези типове проблеми.
Пералнята не се източва или не центрофугира.	<ul style="list-style-type: none"> Програмата не включва функция за източване: при някои програми тя трябва да се активира ръчно. Маркучът за източване е огънат. Тръбата за източване е запушена.
Пералнята вибрира прекалено силно по време на цикъла на центрофугиране.	<ul style="list-style-type: none"> При монтирането барабанът не е бил правилно балансиран. Пералнята не е нивелирана. Пералнята е притисната между мебел и стена.
Пералнята изпуска вода	<ul style="list-style-type: none"> Маркучът за подаване на вода не е затегнат правилно. Дозаторът за перилен препарат е запушен. Маркучът за източване не е затегнат добре.
Пералнята е заключена и дисплеят мига, указвайки код за грешка (напр. F-01, F-...).	<ul style="list-style-type: none"> Изключете пералнята, откачете щепсела от контакта и изчакайте около 1 минута, преди да го включите обратно. Ако проблемът не бъде отстранен, обадете се на отдела за следпродажбено обслужване.
Образува се твърде много пяна.	<ul style="list-style-type: none"> Перилният препарат не е съвместим с пералнята (върху него трябва да е изписано „за перални“, „за ръчно пране и перални“ или нещо подобно). Дозата е била твърде голяма.
Вратичката е заключена, със или без индикация за неизправност, а програмата не работи.	<ul style="list-style-type: none"> Вратичката се заключва в случай на прекъсване на тока. Програмата продължава автоматично веднага след като подаването на електричество се възобнови. Пералнята е спряла. Програмата ще продължи автоматично след като причината за спирането вече не е налице.

Технически данни

ИКЕА	UDDARP	7	220-240 50	D	0,689	69	44	B	4	0,5	80	C
Марка	Модел	Номинален капацитет (kg)	Напрежение (V) Честота (Hz)	Клас на енергийна ефективност	Консумация на енергия в kWh за цикъл, въз основа на програмата Еко 40-60.	Претеглена консумация на енергия в kWh на 100 цикъла на пране	Консумация на вода в еко програмата в литри на цикъл	Клас на енергийна ефективност при центрофугиране	Консумация на енергия в		Емисии на шум по време на програма еко 40-60 (фаза на центрофугиране) dB(A)	Клас на излъчване на шум
								отложен старт (W)	режим на готовност (W)			

Instalace

- ⚠ Přečtěte si bezpečnostní příručku a podívejte se na montážní pokyny. Výrobce nepřijímá žádnou odpovědnost za škody nebo zranění v důsledku nedodržení bezpečnostních pokynů.
- ⚠ Ujistěte se, že jsou odstraněny všechny přepravní šrouby.
- ⚠ Ujistěte se, že hadice a kabel jsou správně připojeny.
- ⚠ Stěhování a instalace spotřebiče vyžaduje minimálně dvě osoby – nebezpečí zranění. Při rozbalování a instalaci používejte ochranné rukavice – nebezpečí pořezání.
- ⚠ Přesvědčte se, že všechny čtyři nožky stojí pevně na zemi, podle potřeby je nastavte a pomocí vodováhy zkontrolujte, zda je spotřebič dokonale vodorovný.

- ⚠ Instalujete-li spotřebič na dřevěnou nebo plovoucí podlahu (určité parketové nebo laminátové materiály), připevněte k podlaze desku z překližky o rozměrech nejméně 60 × 60 × 3 cm a na ni spotřebič postavte.
- ⚠ Přívodní hadici(e) připojte v souladu s pokyny místních vodáren.
- ⚠ Pračka je vybavena ochrannými přepravními šrouby, které chrání vnitřek pračky před poškozením při přepravě. Před použitím pračky musí být přepravní šrouby bezpodmínečně odstraněny. Po odstranění šroubů zakryjte otvory čtyřmi přiloženými plastovými krytkami.

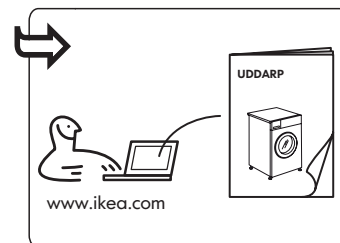
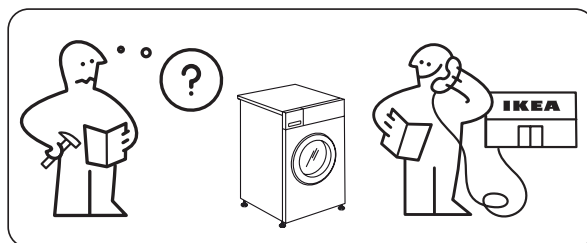
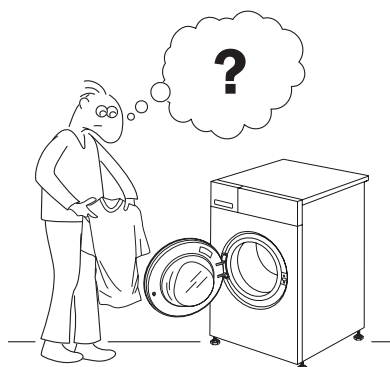
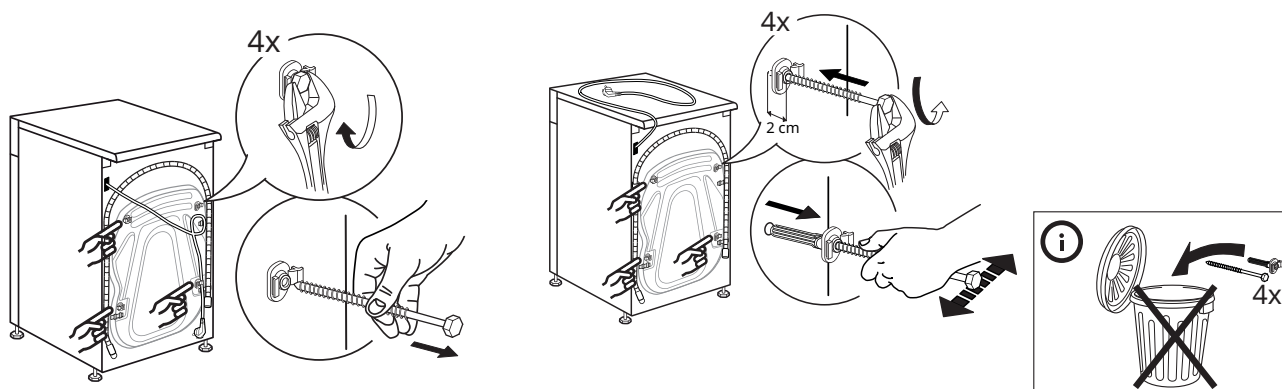

Popis výrobku

- 1 Horní plocha
- 2 Zásobník pracího prostředku
- 3 Ovládací panel
- 4 Držadlo dvířek
- 5 Dvířka
- 6 Vodní filtr – za podstavcem
- 7 Sokl (odnímatelný)
- 8 Seřiditelné nožičky (4)

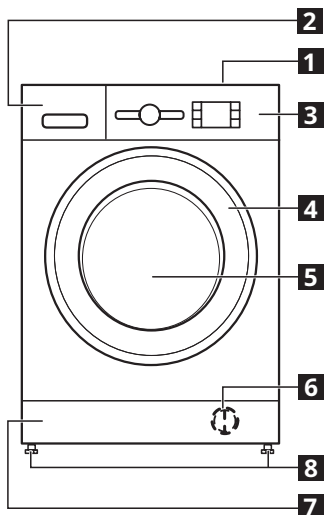

DÁVKOVAČ PRACÍHO PROSTŘEDKU

1. Příhrádka pro hlavní praní II
 - Prací prostředek pro hlavní praní.
 - Odstraňovač skvrn.
 - Změkčovač vody.
 - Pokud používáte práškový prací prostředek, odnímatelná dělicí plastová přepážka A není potřeba a můžete ji umístit do drážky B.
 - Odnímatelná plastová dělicí přepážka (A) je dodávána v plastovém sáčku společně s upevňovacími prvky.
2. Příhrádka pro předprůku I
 - Prací prostředek pro předprůku.
3. Příhrádka pro aviváž
 - Aviváž.

- Tekutý škrob.
- ⚠ Aviváž nebo škrobový roztok nesmí přesahovat značku označující maximum.
- 4. Tlačítko uvolnění
 - (stiskněte pro vyjmutí dávkovače pracího prostředku z důvodu čištění).

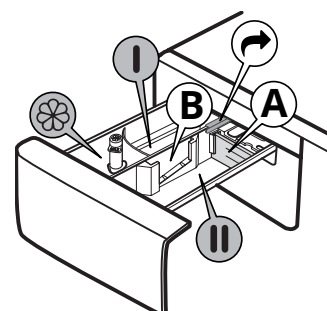

Ovládací panel

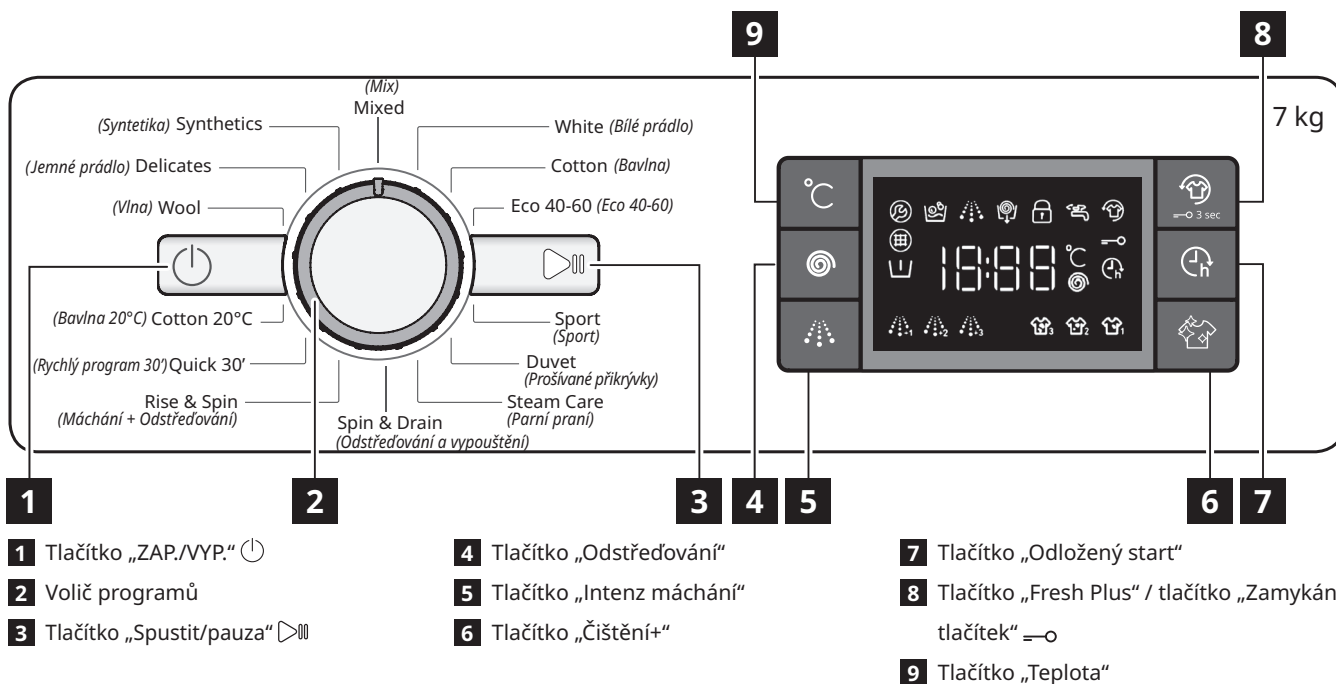

1 Tlačítko „ZAP./VYP.“

2 Volič programů

3 Tlačítko „Spustit/pauza“

4 Tlačítko „Odšťědování“

5 Tlačítko „Intenz máchní“

6 Tlačítko „Čištění+“

7 Tlačítko „Odložený start“

8 Tlačítko „Fresh Plus“ / tlačítko „Zamykání tlačítek“

9 Tlačítko „Teplota“

i Možnosti/funkce nejsou dostupné u všech pracích programů a jedna možnost/funkce může vyloučit jinou, v takovém případě spotřebič neumožňuje nekompatibilní nastavení.

UKAZATELE DISPLEJE

	Dvířka zablokovaná	Tato kontrolka se rozsvítí <ul style="list-style-type: none"> • po spuštění programu • dojde k uzamknutí dvířek s kulatým okénkem.
	Fresh Plus	Tato kontrolka se rozsvítí <ul style="list-style-type: none"> • poté, co stisknete tlačítko „Fresh Plus“.
	Odložený start	Tato kontrolka se rozsvítí <ul style="list-style-type: none"> • poté, co stisknete tlačítko „Odložený start“.
	Zámek tlačítek	Tato kontrolka se rozsvítí <ul style="list-style-type: none"> • po aktivaci funkce „Zámek tlačítek“, která se provádí stisknutím a podržením tlačítka 8 po dobu 3 sekund.
	Kontrolka fáze praní	Tato kontrolka označuje aktuální fázi programu; postupuje zleva doprava přes fáze praní, máchní a vypouštění. Rozsvícená kontrolka signalizuje, která fáze aktuálně probíhá.
	Zavolejte do servisu	Závada: Kontaktujte servisní středisko <ul style="list-style-type: none"> • Viz kapitola „Co dělat, když...“ • Pokud kontrolka stále svítí, obraťte se na poprodejní servis.
	Vodní filtr ucpaný	Závada: Vodní filtr ucpaný <ul style="list-style-type: none"> • Nelze vypustit vodu; může být ucpaný vodní filtr.
	Chybí voda	Závada: Chybí voda <ul style="list-style-type: none"> • Do pračky nepřitéká voda nebo nepřitéká v dostatečném množství.

První použití

Odstraňte veškeré zbytky po výrobě:

- Zvolte program „Bavlna“ při teplotě 60°C.
- Do přihrádky pro hlavní praní **II** dávkovače pracího prostředku přidejte malé množství pracího prášku (maximálně 1/3 množství doporučeného výrobcem pro lehce zašpiněné prádlo).

- Program spusťte bez prádla (s prázdným bubnem).
- Viz část „KAŽDODENNÍ POUŽÍVÁNÍ“, kde se nacházejí informace o tom, jak volit a spouštět programy.

Tabulka programů

Max. naplnění 7 kg Spotřeba energie ve vypnutém stavu je 0,5 W / v zapnutém stavu 8,0 W						Prací prostředky a přísady			Doporučený prací prostředek		Zbytková vlhkost % (*)	Spotřeba energie kWh	Celkové množství vody l	Teplota prádla °C
Program	Teploty		Max. rychlost odstředování (ot/min)	Max. náplň (kg)	Doba trvání (h: min)	Předpírka	Hlavní praní	Změkčovač	Prášek	Tekutý prací prostředek				
	Nastavení	Rozpětí									I	II	☼	
Mixed (Mix)	40°C	☼ - 40°C	1000	7.0	1:00	-	●	○	-	✓	-	-	-	-
White (Bílé prádlo)	60°C	☼ - 90°C	1200	7.0	2:30	● (90°)	●	○	✓	✓	52	1.36	75	55
Cotton (Bavlna)	40°C	☼ - 60°C	1200	7.0	3:40	-	●	○	✓	✓	50	0.98	75	45
Eco 40-60 (Eco 40-60)	40°C	40°C	1151	7.0	3:25	-	●	○	✓	✓	53	0.89	47	35
			1151	3.5	2:40	-	●	○	✓	✓	53	0.58	45	34
			1151	2.0	2:10	-	●	○	✓	✓	53	0.51	39	33
Sport (Sport)	40°C	☼ - 40°C	600	3.5	1:30	-	●	○	-	✓	-	-	-	-
Duvet (Prošívané přikrývky)	30°C	☼ - 30°C	1000	3.0	1:30	-	●	○	-	✓	-	-	-	-
Steam Care (Parní praní)	-	-	-	1.0	0:20	-	-	-	-	-	-	-	-	-
Spin & Drain (Vypouštění a odstředování)	-	-	1200	7.0	0:10	-	-	-	-	-	-	-	-	-
Rinse & Spin (Máchní a odstředování)	-	-	1200	7.0	0:55	-	-	○	-	-	-	-	-	-
Quick 30' (Rychlý program 30')	30°C	☼ - 30°C	800	3.5	0:30	-	●	○	-	✓	73	0.19	31	27
Cotton 20°C (Bavlna 20°C)	20°C	☼ - 20°C	1200	7.0	1:50	-	●	○	-	✓	52	0.16	64	22
Wool (Vlna)	40°C	☼ - 40°C	800	1.5	1:15	-	●	○	-	✓	-	-	-	-
Delicates (Jemné prádlo)	30°C	☼ - 30°C	-	1.0	1:20	-	●	○	-	✓	-	-	-	-
Synthetics (Syntetika)	40°C	☼ - 60°C	1200	4.0	2:55	-	●	○	✓	✓	35	0.86	60	43

● Požadované dávkování ○ Volitelné dávkování

Tyto údaje se mohou u vás doma lišit kvůli jiné teplotě nebo tlaku přírodní vody apod. Přibližné hodnoty trvání programu se vztahují k výchozímu nastavení programů bez dalších voleb. Hodnoty uvedené u jiných programů než Eco 40-60 mají pouze orientační charakter.

Eco 40-60 – Testovací prací cyklus v souladu s nařízením 2019/2014 stanovujícím požadavky na ekodesign. Jedná se o nejúčinnější program, pokud jde o spotřebu energie a vody při praní běžně ušpiněného bavlněného prádla.

Poznámka: Hodnoty rychlosti odstředování zobrazené na displeji se mohou od hodnot uvedených v tabulce mírně lišit.

Pro všechny zkušební ústavy

Dlouhý prací cyklus na bavlněné prádlo: Nastavte prací program **Bavlna** a teplotu 40°C.

Dlouhý program pro syntetiku: Nastavte prací program **Syntetika** a teplotu 40°C.

* Po ukončení programu a odstředování na maximální volitelné otáčky, v základním nastavení programu.

Senzorová technologie – Senzorová technologie přizpůsobuje spotřebu vody, energie a délku trvání programu objemu naplnění.

Každodenní používání

PŘÍPRAVA PRÁDLA

Vyprázdněte kapsy



- Mince, kancelářské sponky apod. by mohly poškodit prádlo a vnitřní součásti pračky.
- Ubrousky se praním rozpadnou a jejich kousky je následně třeba odstranit ručně.

Zapněte všechny zipy, knoflíky a háčky. Zavažte všechny tkanice nebo zapněte pásky



- Vložte menší kusy oděvů (např. nylonové punčochy, pásky) a oděvy s háčky (např. podprsenky) do textilního sáčku nebo povlaku na polštář se zipem.



- Ze záclon odstraňte všechny kroužky, popřípadě vložte záclony do textilního sáčku i s nimi.

JAK POUŽÍVAT PRAČKU

1. Vložte prádlo



Otevřete dvířka a vložte prádlo. Prádlo vkládejte do bubnu postupně jedno po druhém, pračku nepřepínávejte. Dodržujte maximální limity naplnění uvedené v „TABULCE PROGRAMŮ“. Přeplnění má za následek špatně vyprané a zmačkané prádlo.

2. Zavřete dvířka





Ujistěte se, že mezi sklem ve dvířkách a dveřním filtrem neuvízlo žádné prádlo. Zavřete dvířka tak, abyste slyšeli zaskočení západky.

3. Otevřete přívod vody



Ověřte, zda je pračka připojena k hlavní větvi vodovodního řádu. Otevřete přívod vody.

Zapněte pračku

Stiskněte tlačítko „ZAPNOUT/VYPNOUT“  a kontrolka „Spustit/Pauza“  začne pomalu blikat.

4. Nastavte požadovaný program

Pomocí „voliče programů“ si zvolte požadovaný program. Pračka automaticky zobrazuje výchozí nastavení teploty a poté dobu trvání pracího cyklu. V případě potřeby nastavte pomocí příslušných tlačítek teplotu a/nebo rychlost odstředování.

Podle potřeby změňte teplotu

Stiskněte tlačítko  „Teplota“ pro postupné snížení teploty, dokud nebude nastaveno studené praní (na displeji se zobrazí „-“). Dalším stiskem tlačítka se nastaví nejvyšší možné parametry.

Podle potřeby změňte rychlost odstředování

Stiskněte tlačítko  „Odstředování“ pro postupné snížení rychlosti odstředování, dokud se tento cyklus nedeaktivuje (na displeji se zobrazí „0“). Dalším stiskem tlačítka se nastaví nejvyšší možné parametry.

V případě potřeby vyberte funkce

K výběru příslušné funkce stiskněte příslušné tlačítko; na displeji se rozsvítí příslušný symbol.

Volbu zrušíte opětovným stiskem tlačítka; světelná signalizace zhasne.

 Pokud není vybraná možnost s nastavením programu kompatibilní, bude nekompatibilita signalizována bzučákem (3 pípnutí) a začne blikat odpovídající kontrolka.

 Pokud není vybraná možnost kompatibilní s jinou dřívě nastavenou volbou, bude aktivní pouze nejnovější výběr.

5. Přidat prací prostředek



Vytáhněte zásobník pracího prostředku a do příslušného oddílu přidejte prací prostředek (a přísadu/aviváž), jak je popsáno v části „ZÁSOBNÍK PRACÍHO PROSTŘEDKU“. Dodržujte doporučená dávkování uvedená na obalech pracích prostředků.

 Správné dávkování pracího prostředku / pracích přísad je důležité, neboť:



- optimalizuje výsledek praní,
- předchází vzniku zbytků pracího prostředku v prádle, které mohou působit dráždivě na pokožku,
- šetří peníze tím, že předchází plýtvání pracím prostředkem,
- chrání pračku tím, že předchází usazování vodního kamene,
- je šetrné k životnímu prostředí a omezuje jeho zbytečné zatěžování.

6. Nastavení odloženého startu programu

- Pro nastavení odložení začátku zvoleného programu (max. 24 h) stiskněte toto tlačítko a nastavte požadovanou dobu odložení.

- Po aktivování této funkce se na displeji rozsvítí symbol . Pro zrušení odloženého startu stiskněte toto tlačítko znovu, dokud na displeji nebude svítit „0“.

7. Spustíte program



- Stiskněte tlačítko Spustit/Pauza. Spotřebič zablokuje dvířka  (symbol ON) a buben se roztočí; dvířka se odblokují  (symbol OFF) a znovu zablokují  (symbol ON) jako přípravná fáze před každým pracím cyklem. Zvuk kliknutí patří k blokovacímu mechanismu dvířek. Po zablokování dvířek se do bubnu napustí voda a začne fáze praní.

 Čas do konce programu se může lišit. Na délku trvání programu mohou mít vliv faktory jako špatné vyvážení náplně prádla nebo tvorba pěny.

8. Změna nastavení běžícího programu (v případě potřeby)

I když je program již spuštěný, můžete změnit jeho nastavení. Změny budou provedeny za předpokladu, že odpovídající fáze programu dosud neskončila.



Změna nastavení běžícího programu:

- Stiskněte tlačítko „Spustit/pauza“  (potvrzovací pípnutí), čímž pozastavíte běžící program.
- Změňte nastavení.
- Po opětovném stisku tlačítka „Spustit/pauza“  (potvrzovací pípnutí) bude pračka pokračovat v programu.

 Pokud jste provedli změnu programu, nepřidávejte prací prostředek pro nový program.

Přejete-li si předejít náhodné změně probíhajícího programu (například dětmi), použijte funkci „Zámek tlačítek“ .



Přerušení běžícího programu a otevření dvířek (v případě potřeby)

- Pro přerušení probíhajícího programu stiskněte tlačítko „Spustit/Pauza“ .
- Za předpokladu, že hladina vody nebo teplota nejsou příliš vysoké, kontrolka „Uzamknutá dvířka“  zhasne. Můžete otevřít dvířka a přidat další prádlo nebo například vyjmout prádlo, které jste předtím vložili omylem.
- Stiskněte tlačítko „Spustit/Pauza“  a program bude pokračovat.

9. Zrušení běžícího programu, v případě potřeby

- Stiskněte a podržte tlačítko „Zapnout/Vypnout“ : na displeji se zobrazí odpočítávání, dokud se pračka nezastaví.
- Pokud jsou hladina vody a teplota dostatečně nízké, dvířka se odemknou a je možné je otevřít.
- Pokud je v bubnu voda, dvířka zůstanou zamknutá. Pro odemknutí dvířek je třeba pračku zapnout, zvolit program „Odstředování a vypouštění“ a deaktivovat volbu odstředování, a to nastavením rychlosti odstředování na „0“.
- Voda se vypustí a dvířka se po ukončení programu odemknou.

10. Vypnutí pračky po skončení programu

- Po skončení programu se na displeji zobrazí zpráva „KONEC“.
- Dvířka lze otevřít pouze po zhasnutí symbolu „Uzamknutá dvířka“ .
- Zkontrolujte, zda kontrolka „Uzamknutá dvířka“  zhasla, poté otevřete dvířka a vyndejte prádlo.
- Stisknutím tlačítka „ZAPNOUT/VYPNOUT“  vypnete pračku. Z důvodu úspory energie, pokud pračku nevypnete tímto tlačítkem manuálně, vypne se automaticky přibližně po 30 minutách od skončení programu. Dvířka nechejte pootevřená, aby mohl vnitřek pračky vyschnout.

Přerušování běžícího programu

Stiskem tlačítka „Spustit/Pozastavit“  pozastavíte spuštěný prací program; kontrolka zhasne a zbývající čas na displeji začne blikat. Pro spuštění pracího programu od chvíle, kdy došlo k jeho přerušování, stiskněte toto tlačítko ještě jednou.





Rady a tipy

PRAVIDLA PRO TŘÍDĚNÍ PRÁDLA

- Druh látky / údaje na visačce (bavlna, smíšená vlákna, syntetické materiály, vlna, textilie určené pro ruční praní).
- Barva (oddělujte barevné prádlo od bílého a nové barevné prádlo perte zvlášť).
- Velikost (v rámci jedné náplně perte dohromady prádlo různých rozměrů, zvýšíte tak účinek praní a hmotnost prádla se v bubnu lépe rozloží).
- Jemné prádlo (vkládejte malé kusy oděvů, jako jsou nylonové punčochy, a oděvy s háčky, jako jsou podprsenky) do textilního sáčku nebo povlaku na polštář se zipem.

SYMBOLY PRO PRANÍ NA VISAČKÁCH

Hodnota uvedená v symbolu vaničky je maximální možná teplota pro praní daného kusu oděvu.

-  Normální mechanické působení
-  Omezené mechanické působení
-  Značně omezené mechanické působení
-  Pouze ruční praní
-  Výrobek se nesmí prát

PRAVIDELNĚ ČIŠTĚTE VODNÍ FILTR

- Čištění je třeba provádět jako prevenci před zablokováním filtru, aby mohla voda správně odtékat.

ÚSPORA ENERGIE A OCHRANA ŽIVOTNÍHO PROSTŘEDÍ

- Dodržování limitů maximálního naplnění, které jsou uvedeny v „TABULCE PROGRAMŮ“ je předpokladem pro optimalizaci spotřeby energie, vody a pracího prostředku, přičemž se zkrátí i doba praní.
- Nepřekračujte výrobcem doporučené množství pracího prostředku.
- Šetřete energii používáním pracího programu s teplotou 60°C namísto 90°C nebo pracího programu s teplotou 40°C namísto 60°C. Doporučujeme použít program „Bavlna“ s teplotou 60°C na bavlněné oděvy, který je sice delší, ale spotřeba energie je u něj nižší.
- Pokud si přejete ušetřit energii a zkrátit dobu praní, vyberte nejvyšší rychlost odstředování, která je pro zvolený program k dispozici, aby se snížil obsah zbytkové vody v prádle na konci pracího cyklu.
- Veškeré skvrny nejprve ošetřete vhodným odstraňovačem skvrn, zaschlé skvrny před praním případně ještě navlhčete vodou, což sníží nutnost použití pracího programu s vysokou teplotou.

Příslušenství

Stohovací sada je dostupná v obchodních domech IKEA

STACKING KIT

S její pomocí můžete na pračku připevnit sušičku, ušetřit tím místo a usnadnit si vkládání a vytahování prádla z vysoko umístěné sušičky.

DVÍŘKA

Dvířka otevřete zatáhnutím za rukojeť.

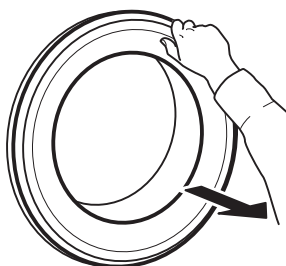

Dvířka zavřete tak, že tlačíte na držadlo, dokud neuslyšíte zaskočení západky.

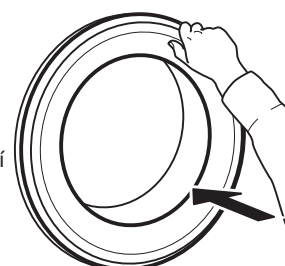

Co dělat, když...

Z určitých důvodů nemusí pračka někdy správně pracovat. Předtím, než zavoláte do poprodejového servisního střediska, doporučujeme prověřit, zda není možné problém vyřešit snadno pomocí následujícího seznamu.

Problém	Možné příčiny / řešení:
Pračka se nezapne.	<ul style="list-style-type: none"> • Zástrčka není zapojená do elektrické zásuvky nebo je zasunutá nedostatečně a nemá správný kontakt. • Došlo k výpadku proudu.
Prací program se nespustí.	<ul style="list-style-type: none"> • Nebylo stisknuto tlačítko „ZAP./VYP.“. • Nebylo stisknuto tlačítko „Spustit/Pauza“. • Přívod vody není otevřený. • Byla nastavena funkce „Odložený start“. • Pračka je v předváděcím režimu (DEMO); zkontrolujte, zda se na displeji zobrazuje „dOn“. • Dvířka nejsou zcela dovřená.
Pračka nenapouští vodu (na displeji se zobrazí zpráva „h2o“). „Pípání“ zní každých 5 sekund.	<ul style="list-style-type: none"> • Hadice pro přívod vody není připojená k vodovodnímu kohoutku. • Hadice je ohnutá. • Přívod vody není otevřený. • Hlavní přívod vody byl uzavřen. • Není dostatečný tlak. • Nebylo stisknuto tlačítko „Spustit/Pauza“.
Pračka neustále napouští a vypouští vodu.	<ul style="list-style-type: none"> • Vypouštěcí hadice nebyla nainstalovaná ve vzdálenosti 65 až 100 cm od země. • Konec vypouštěcí hadice je ponořen ve vodě. • Konektor pro odtok umístěný na stěně nemůže odvětrávat. • Pokud problém přetrvává i po provedení těchto kontrol, uzavřete vodovodní kohoutek, vypněte pračku a zavolejte do poprodejového servisního střediska. Nachází-li se vaše bytová jednotka na jednom z nejvyšších poschodí budovy, může se někdy projevit sifonový efekt, což způsobí, že pračka začne nepřetržitě napouštět a vypouštět vodu. Aby se těmto typům problémů předešlo, na trhu jsou k dostání speciální ventily proti sifonovému efektu.
Pračka nevypouští vodu nebo neodstřeďuje.	<ul style="list-style-type: none"> • Program nezahrnuje funkci vypouštění: u určitých programů je třeba ji aktivovat manuálně. • Vypouštěcí hadice je ohnutá. • Vypouštěcí hadice je ucpaná.
Pračka během fáze odstřeďování nadměrně vibruje.	<ul style="list-style-type: none"> • Při instalaci nebyl řádně odblokován buben. • Pračka nestojí na rovném povrchu. • Pračka je vmáčknutá mezi nábytkem a stěnou.
Z pračky uniká voda	<ul style="list-style-type: none"> • Hadice pro přívod vody nebyla řádně dotažená. • Zásobník pracího prostředku je zanesený. • Vypouštěcí hadice nebyla řádně dotažená.
Pračka je uzamknutá, displej bliká a zobrazuje se chybový kód (např. F-01, F-..).	<ul style="list-style-type: none"> • Pračku vypněte, vytáhněte zástrčku ze zásuvky a před opětovným zapnutím pračky vyčkejte přibližně 1 minutu. • Pokud problém přetrvává, zavolejte do poprodejového servisního střediska.
Tvoří se příliš velké množství pěny.	<ul style="list-style-type: none"> • Prací prostředek není vhodný pro automatické pračky (musí na něm být uvedeno „pro automatické pračky“, „pro ruční praní a praní v automatických pračkách“, popřípadě něco obdobného). • Byla použita příliš velká dávka.
Dvířka jsou zamčená, s chybovým hlášením či bez a program neběží.	<ul style="list-style-type: none"> • V případě poruchy napájení zůstanou dvířka zamčená. Program bude automaticky pokračovat, jakmile bude opět k dispozici napětí v síti. • Pračka je v klidovém režimu. Program bude automaticky pokračovat, jakmile důvod pro zastavení pomine.

Technické údaje

IKEA	UDDARP	7	220-240 50	D	0,689	69	44	B	4	0,5	80	C
Značka	Konfigura- ce	Jmeno- vitá kapacita (kg)	Napětí (V) Frekvence (Hz)	Třída energetické účinnosti	Spotřeba ener- gie v kWh na jeden cyklus, na základě programu Eco 40□60.	Vážená spotřeba energie v kWh na 100 pracích cyklů	Spotřeba vody pro program Eco, v litrech na jeden cyklus	Třída účin- nosti sušení odstřeďová- ním	Spotřeba energie v		Emise hluku bě- hem programu eco 40-60 (fáze odstřeďování) dB(A)	Třída emisí hluku
									odložený start (W)	režim standby (W)		

Aufstellung

- ⚠ Lesen Sie die Sicherheitsbroschüre und beachten Sie die Montageanleitung. Der Hersteller übernimmt keine Haftung für Schäden oder Verletzungen durch Nichtbeachtung der Sicherheitsvorkehrungen.
- ⚠ Sicherstellen, dass alle Transportbolzen entfernt werden.
- ⚠ Sicherstellen, dass Schläuche und Kabel richtig angeschlossen werden.
- ⚠ Das Gerät muss von zwei oder mehr Personen gehandhabt und aufgestellt werden – Verletzungsgefahr. Tragen Sie Schutzhandschuhe zum Auspacken und zur Installation - Risiko von Schnittverletzungen.
- ⚠ Bei der Installation des Geräts sicherstellen, dass die vier Füße fest auf dem Boden aufliegen, diese dementsprechend einstellen und mit einer Wasserwaage kontrollieren, dass das Gerät vollkommen eben und standfest ist.
- ⚠ Wenn das Gerät auf Holzböden oder „schwimmenden“ Böden (bestimmte Parkett- oder Laminatmaterialien) installiert wird, eine Sperrholzplatte mit einer Größe (von mindestens) 60 x 60 x 3 cm auf dem Boden befestigen und das Gerät anschließend auf diese stellen.
- ⚠ Schließen Sie den Wasserzulaufschlauch/die Wasserzulaufschläuche unter Beachtung der Vorschriften des örtlichen Wasserwerks an die Wasserversorgung an.
- ⚠ Die Waschmaschine ist mit Transportsicherungsschrauben ausgerüstet, die mögliche Schäden im Inneren der Waschmaschine während des Transports verhindern. Vor Inbetriebnahme der Waschmaschine müssen die Transportsicherungsschrauben unbedingt entfernt werden. Verschließen Sie nach dem Entfernen der Schrauben die Öffnungen mit den 4 mitgelieferten Kunststoffkappen.

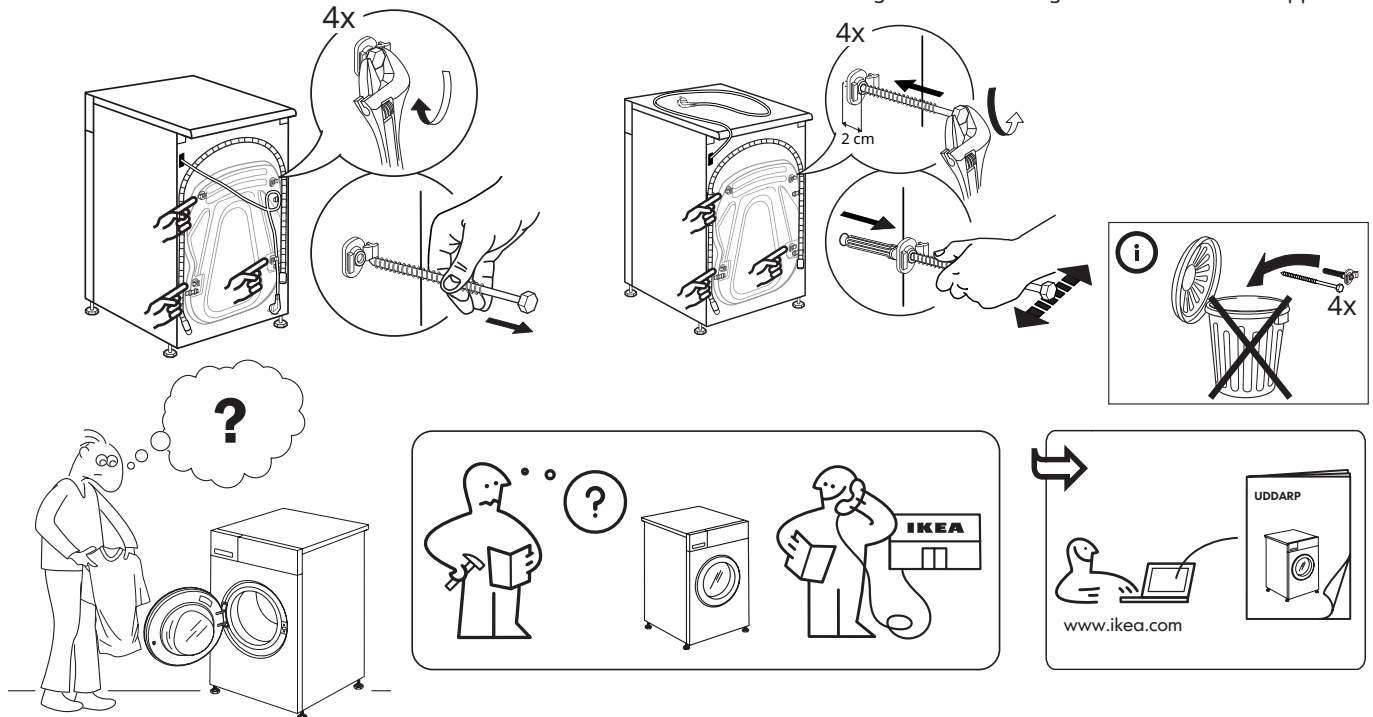

Produktbeschreibung

- 1 Arbeitsplatte
- 2 Waschmittelfach
- 3 Bedienfeld
- 4 Türgriff
- 5 Tür
- 6 Wasserfilter - hinter dem Sockel
- 7 Sockel (abnehmbar)
- 8 Stellfüße (4)

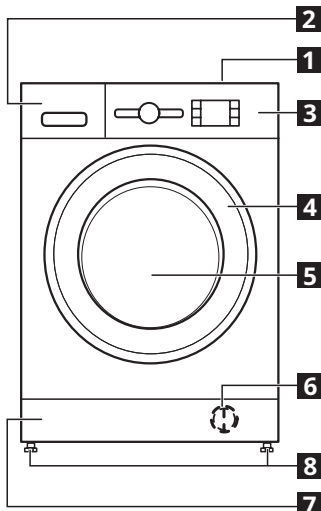

WASCHMITTELFACH

1. Hauptwaschkammer II
 - Waschmittel für die Hauptwäsche.
 - Fleckenentferner.
 - Wasserenthärter.
 - Wenn Waschpulver verwendet wird, wird die „herausnehmbare Kunststofftrennwand A“ nicht benötigt und kann in den Schlitz B eingesetzt werden.
 - Die herausnehmbare Kunststofftrennwand (A) wird als Ersatzteil mit Kappen in einem Plastikbeutel mitgeliefert.
2. Vorwaschkammer I
 - Waschmittel für die Vorwäsche.
3. Weichspülerkammer
 - Weichspüler.
 - Flüssige Stärke.
 - ⚠ Weichspüler oder Stärkelösung nur bis zur "MAX" Markierung einfüllen.
4. Entriegelungstaste
 - (Durch Drücken dieser Taste lässt sich das Waschmittelfach für Reinigungszwecke entfernen).

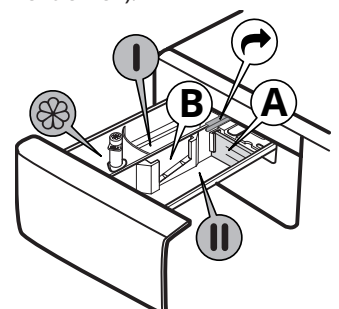

Bedienfeld

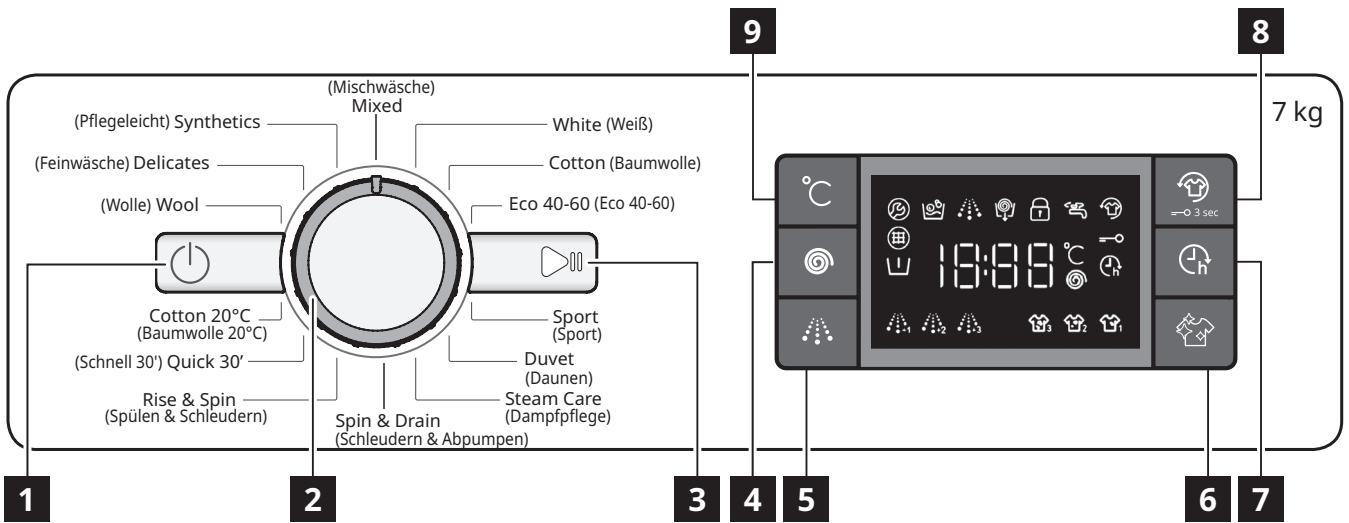

- 1** „EIN/AUS“-Taste
- 2** Programmauswahl
- 3** „Start/Pause“-Taste
- 4** „Schleudern“-Taste
- 5** „Intensivspülen“-Taste
- 6** „Saubere+“-Taste
- 7** „Startvorwahl“-Taste
- 8** „Frische Plus“/ „Tastensperre“-Taste
- 9** „Temperatur“-Taste



Die Optionen/Funktionen sind nicht bei allen Waschprogrammen verfügbar und eine Option/Funktion kann eine andere ausschließen. In diesem Fall lässt das Gerät keine inkompatible Einstellung zu.

DISPLAYANZEIGEN

	Tür verriegelt	Diese Anzeige leuchtet auf <ul style="list-style-type: none"> • nachdem Sie ein Programm gestartet haben • die Waschmaschinentür ist verriegelt.
	Frische Plus	Diese Anzeige leuchtet auf <ul style="list-style-type: none"> • nachdem Sie die Frische Plus-Taste gedrückt haben.
	Startvorwahl	Diese Anzeige leuchtet auf <ul style="list-style-type: none"> • nachdem Sie die Startvorwahl-Taste gedrückt haben.
	Tastensperre	Diese Anzeige leuchtet auf <ul style="list-style-type: none"> • nachdem die Tastensperre-Funktion durch Drücken der Taste 8 für 3 Sekunden aktiviert wurde.
	Anzeige Waschphase	Dies Anzeige zeigt die laufende Programmphase. Sie läuft von links nach rechts über Waschen, Klarspülen und Abpumpen. Die leuchtende Anzeigeleuchte zeigt, welche Phase läuft.
	Kundendienst	Störung: Kontaktieren Sie den Kundendienst <ul style="list-style-type: none"> • Siehe Abschnitt „Was tun, wenn...“. • Sollte die Anzeige bleiben, kontaktieren Sie bitte den Kundendienst.
	Wasserfilter zu	Störung: Wasserfilter zu <ul style="list-style-type: none"> • Wasser kann nicht abgepumpt werden; möglicherweise ist der Wasserfilter verstopft.
	Kein Wasser	Störung: Kein Wasser <ul style="list-style-type: none"> • Kein oder unzureichender Wasserzulauf.

Erster Gebrauch

Entfernen Sie etwaige Herstellungsrückstände:

- Das Programm „Baumwolle“ bei einer Temperatur von 60°C wählen.
- Eine geringe Menge Waschpulver in die Hauptwaschkammer II des Waschmittelfachs (maximal 1/3 der vom Waschmittelhersteller für leicht verschmutzte Wäsche empfohlenen Menge) geben.

- Starten Sie das Programm ohne Wäsche einzufüllen (mit leerer Trommel).
- Weitere Informationen zur Auswahl und zum Starten eines Programms finden Sie im Abschnitt „TÄGLICHER GEBRAUCH“.

Programmtabelle

Max. Beladung 7 kg Stromverbrauch im ausgeschalteten Zustand 0,5 W / im eingeschalteten Zustand 8,0 W					Wasch- und Zusatzmittel			Empfohlenes Waschmittel		Restfeuchtigkeit % (*)	Energieverbrauch kWh	Gesamtwasser lt	Wäsche-temperatur°C
Programm	Temperaturen		Max. Schleudertzahl (U/Min)	Max Beladung (kg)	Dauer (h : mm)	Vorwäsche	Hauptwäsche	Weichspüler	Waschpulver				
	Einstellung	Bereich				I	II	☼					
Mixed (Mischwäsche)	40°C	☼ - 40°C	1000	7.0	1:00	-	●	○	-	✓	-	-	-
White (Weiß)	60°C	☼ - 90°C	1200	7.0	2:30	● (90°)	●	○	✓	✓	52	1.36	75 55
Cotton (Baumwolle)	40°C	☼ - 60°C	1200	7.0	3:40	-	●	○	✓	✓	50	0.98	75 45
Eco 40-60 (Eco 40-60)	40°C	40°C	1151	7.0	3:25	-	●	○	✓	✓	53	0.89	47 35
			1151	3.5	2:40	-	●	○	✓	✓	53	0.58	45 34
			1151	2.0	2:10	-	●	○	✓	✓	53	0.51	39 33
Sport (Sport)	40°C	☼ - 40°C	600	3.5	1:30	-	●	○	-	✓	-	-	-
Duvet (Dauendecken)	30°C	☼ - 30°C	1000	3.0	1:30	-	●	○	-	✓	-	-	-
Steam Care (Dampfpflege)	-	-	-	1.0	0:20	-	-	-	-	-	-	-	-
Spin & Drain (Schleudern + Abpumpen)	-	-	1200	7.0	0:10	-	-	-	-	-	-	-	-
Rinse & Spin (Klarspülen + Schleudern)	-	-	1200	7.0	0:55	-	-	○	-	-	-	-	-
Quick 30' (Schnell 30')	30°C	☼ - 30°C	800	3.5	0:30	-	●	○	-	✓	73	0.19	31 27
Cotton 20°C (Baumwolle 20°C)	20°C	☼ - 20°C	1200	7.0	1:50	-	●	○	-	✓	52	0.16	64 22
Wool (Wolle)	40°C	☼ - 40°C	800	1.5	1:15	-	●	○	-	✓	-	-	-
Delicates (Feinwäsche)	30°C	☼ - 30°C	-	1.0	1:20	-	●	○	-	✓	-	-	-
Synthetics (Kunstfasern)	40°C	☼ - 60°C	1200	4.0	2:55	-	●	○	✓	✓	35	0.86	60 43

● Dosierung erforderlich ○ Dosierung optional

Diese Daten können bei Ihnen aufgrund wechselnder Bedingungen bei der Eingangstemperatur des Wassers, beim Wasserdruck, usw. abweichen.

Die ungefähren Programmdauerwerte beziehen sich auf die Standardeinstellung der Programme ohne Optionen. Die Werte für andere Programme als das Eco 40-60 Programm sind nur Richtwerte.

Eco 40-60 - Test Waschprogramm gemäß der Ökodesign-Verordnung (EU) 2019/2014. Das hinsichtlich Energie- und Wasserverbrauch effizienteste Programm zum Waschen von normal verschmutzter Baumwollwäsche.

Hinweis: Die auf der Anzeige angezeigten Schleudertzahlwerte können leicht von den in der Tabelle angegebenen Werten abweichen.

Für alle Prüfinstitute

Langes Baumwollwaschprogramm: Den Waschzyklus **Baumwolle** mit einer Temperatur von 40°C einstellen.

Langes Synthetikprogramm: Den Waschzyklus **Synthetik** mit einer Temperatur von 40°C einstellen.

* Nach Programmende und Schleudern mit maximal wählbarer Schleudertzahl, in der Standardprogrammeinstellung.

Sensor-Technologie - Die Sensorik passt Wasser, Energie und Programmdauer an Ihre Waschladung an.

Täglicher Gebrauch

VORBEREITEN DER WÄSCHE

Leeren Sie die Taschen



- Münzen, Büroklammern usw. könnten die Ladung und die Bauteile der Waschmaschine beschädigen.
- Papiertaschentücher lösen sich während des Waschzyklus auf und die Teile müssen anschließend von Hand entfernt werden.

Schließen Sie alle Reißverschlüsse, Knöpfe und Haken. Binden Sie alle Bänder oder Gürtel zusammen



- Geben Sie kleinere Wäschestücke (z. B. Nylonstrümpfe, Gürtel usw.) und Kleidungsstücke mit Haken (z. B. Büstenhalter) in einen Stoffbeutel oder einen Kissenbezug mit Reißverschluss.



- Entfernen Sie Ringe von Vorhängen oder geben Sie die Vorhänge samt Ringen in einen Stoffbeutel.

BEDIENUNG DER WASCHMASCHINE

1. Wäsche einfüllen



Öffnen Sie die Tür und füllen Sie die Wäsche ein. Falten Sie Wäsche auseinander und legen Sie sie locker in die Trommel, ohne sie zu überfüllen. Halten Sie sich an die in der „PROGRAMMTABELLE“ angegebenen Füllmengen. Ein Überfüllen der Trommel mindert das Waschergebnis und fördert die Knitterbildung.

2. Tür schließen



Stellen Sie sicher, dass keine Wäsche zwischen Türglas und Gummidichtung eingeklemmt ist. Schließen Sie die Tür so, dass Sie die Verriegelung einrasten hören.

3. Wasserhahn öffnen



Stellen Sie sicher, dass die Waschmaschine mit der Wasserhauptleitung verbunden ist. Drehen Sie den Wasserhahn auf.

Waschmaschine einschalten

Drücken Sie „EIN/AUS“ (I), die „Start/Pause“-Lampe (▶) blinkt langsam.

4. Wählen Sie das gewünschte Programm aus

Wählen Sie das erforderliche Programm mit dem „Programmwähler“.

Die Waschmaschine zeigt automatisch die Standardtemperatureinstellung und dann die Dauer des Waschzyklus an. Passen Sie die Temperatur- bzw. Schleudereinstellungen bei Bedarf mit den entsprechenden Tasten an.

Temperatur ändern, falls erforderlich

Drücken Sie die Taste „Temperatur“ (C), um die Temperatur fortlaufend zu senken, bis der Kaltwaschgang eingestellt ist („-“ wird auf dem Display angezeigt). Erneutes Drücken der Taste stellt die höchstmögliche Einstellung ein.

Schleuderrzahl ändern, falls erforderlich

Drücken Sie die Taste „Schleudern“ (G), um die Schleuderrzahl fortlaufend zu senken, bis der Schleudergang ausgeschaltet ist („0“ wird auf dem Display angezeigt). Erneutes Drücken der Taste stellt die höchstmögliche Einstellung ein.

Funktionen wählen, falls erforderlich

Drücken Sie die Taste, um die Funktion auszuwählen. Das entsprechende Symbol leuchtet auf dem Display auf. Durch erneutes Drücken der Taste wird die Zusatzfunktion wieder abgewählt; das Licht erlischt.

⚠ Wenn die ausgewählte Funktion nicht mit dem eingestellten Programm kompatibel ist, wird die Inkompatibilität durch

einen Sumner (3 Pieptöne) signalisiert und die entsprechende Anzeigeleuchte blinkt.

⚠ Wenn die ausgewählte Funktion mit einer anderen zuvor eingestellten Funktion nicht kompatibel ist, bleibt nur die letzte Auswahl aktiv.

5. Waschmittel füllen



Ziehen Sie das Waschmittelfach heraus und füllen Sie Waschmittel (und Waschzusätze/Weichspüler) in die entsprechenden Kammern, wie im Abschnitt „WASCHMITTELFACH“ beschrieben. Beachten Sie die Dosierempfehlungen auf der Waschmittelpackung.

⚠ Eine korrekte Dosierung des Waschmittels / der Zusätze ist wichtig für:

- die Optimierung des Reinigungsergebnisses
- die Verhinderung von lästigen Rückständen von überschüssigem Waschmittel in Ihrer Wäsche
- für die Einsparung von Geld durch die Vermeidung von Abfällen von überschüssigem Waschmittel
- für den Schutz der Waschmaschine durch die Vermeidung von Verkalkung der Bauteile
- für den Umweltschutz durch die Vermeidung von unnötiger Umweltbelastung.

6. Verzögerung des Programmstarts

- Damit das ausgewählte Programm zu einem späteren Zeitpunkt (max. 24 h) startet, die Taste drücken, um die gewünschte Verzögerungszeit einzustellen.
- Das Symbol (h) leuchtet auf dem Display, wenn diese Funktion aktiviert ist. Zum Löschen des verzögerten Starts, die Taste erneut drücken, bis der Wert „0“ auf dem Display angezeigt wird.

7. Programm starten

- Drücken Sie die Start/Pause-Taste. Die Maschine verriegelt die Tür (I Symbol ein) und die Trommel beginnt sich zu drehen. Die Tür wird als Vorbereitungsphase für jedes Waschprogramm entriegelt (I Symbol AUS) und dann erneut verriegelt (I Symbol ein). Das „Klick“-Geräusch ist Teil des Türverriegelungsmechanismus. Das Wasser läuft in die Trommel ein und die Waschphase startet, nachdem die Tür verriegelt ist.

8. Einstellungen eines laufenden Programms ändern, falls erforderlich

Sie können die Einstellungen auch bei einem bereits laufenden Programm noch immer ändern. Die Änderungen werden durchgeführt, vorausgesetzt die entsprechende Programmphase ist noch nicht beendet.

Zum Ändern der Einstellungen eines laufenden Programms:

- Drücken Sie die „Start/Pause“-Taste (▶) (Bestätigungspiepton), um das laufende Programm zu unterbrechen.
- Ändern Ihrer Einstellungen.
- Drücken Sie die „Start/Pause“-Taste (▶) (Bestätigungspiepton), um das Programm fortzusetzen.

⚠ Wenn Sie das Programm geändert haben, geben Sie kein Waschmittel für das neue Programm ein.

Mit der „Tastensperre“ (—) lässt sich verhindern, dass ein laufendes Programm unabsichtlich geändert wird (zum Beispiel durch Kinder).



Laufendes Programm unterbrechen und Tür öffnen, falls erforderlich

- Drücken Sie „Start/Pause“ (▶), um ein laufendes Programm anzuhalten.
- Vorausgesetzt der Wasserstand oder die Temperatur ist nicht zu hoch, erlischt die Anzeigeleuchte „Tür gesperrt“ (I). Sie können die Tür öffnen, um z.B. mehr Wäsche dazu zu geben oder um fälschlicherweise geladene Wäsche zu entfernen.
- Drücken Sie die „Start/Pause“-Taste (▶), um das Programm fortzusetzen.

9. Laufendes Programm löschen, falls erforderlich

- Drücken und halten Sie die „EIN/AUS“ -Taste: Es wird ein Countdown auf der Anzeige angezeigt, bis die Waschmaschine stoppt.
- Wenn der Wasserstand und die Temperatur niedrig genug sind, wird die Tür entriegelt und kann geöffnet werden.
- Befindet sich Wasser in der Trommel, bleibt die Tür gesperrt. Schalten Sie zum Entriegeln der Tür die Waschmaschine ein, wählen Sie das Programm „Schleudern&Abpumpen“ und schalten Sie die Schleuderfunktion aus, indem Sie die Schleuderzahl auf „0“ einstellen.
- Das Wasser wird abgelassen und die Tür wird bei Programmende entriegelt.

10. Nach Programmende die Waschmaschine ausschalten

- Nach Programmende wird die Meldung „END“ (ENDE) auf dem Display angezeigt.
- Die Tür kann nur geöffnet werden, wenn das beleuchtete Symbol „Tür gesperrt“  erlischt.
- Prüfen Sie, dass die Anzeige „Tür gesperrt“  aus ist. Öffnen Sie dann die Tür und entnehmen Sie die Wäsche.
- Zum Ausschalten der Waschmaschine die „EIN-/AUS“-Taste  drücken.

Um Energie zu sparen, wird die Waschmaschine, wenn sie nicht manuell mit der Taste ausgeschaltet wird, ungefähr 30 Minuten nach Programmende automatisch ausgeschaltet. Lassen Sie die Tür angelehnt, damit das Innere der Waschmaschine trocknen kann.

Ein laufendes Programm stoppen





Zum Stoppen des Waschzyklus, die „Start/Pause“-Taste  drücken; die Anzeigenleuchte schaltet sich aus und die verbleibende Zeit blinkt auf dem Display. Um den Waschzyklus an der Stelle zu starten, an der dieser unterbrochen wurde, die Taste erneut drücken.

Tipps und Hinweise**REGELN ZUM TRENNEN DER WÄSCHE**

- Gewebetyp / Angaben am Pflegeetikett (Baumwolle, Mischfasern, Kunstfasern, Wolle, Handwäsche).
- Farbe (trennen Sie Weiß- und Buntwäsche, waschen Sie neue farbige Wäschestücke separat).
- Größe (Verschieden große Wäschestücke in einer Waschladung verbessern die Waschwirkung und Gewichtsverteilung in der Trommel).
- Feinwäsche (geben Sie kleine Wäschestücke – wie Nylonstrümpfe – und Bekleidung mit Haken – wie Büstenhalter – in einen Wäschesack oder einen Kissenbezug mit Reißverschluss).

WASCHSYMBOLS AUF KLEIDERETIKETTEN

Der im Wannensymbol angegebene Wert ist die maximal mögliche Temperatur zum Waschen der Kleidung.

-  Normale mechanische Einwirkung
-  Reduzierte mechanische Einwirkung
-  Sehr reduzierte mechanische Einwirkung
-  Nur Handwäsche
-  Nicht waschen

WASSERFILTER REGELMÄSSIG REINIGEN

- Dies ist notwendig, damit das Verstopfen des Filters vermieden und das Wasser korrekt abgepumpt wird.

ENERGIESPAREN UND UMWELTSCHUTZ

- Die Einhaltung der in der „PROGRAMMTABELLE“ angegebenen Grenzen für die Füllmengen optimiert den Energie-, Wasser- und Waschmittelverbrauch und verringert die Waschzeiten.
- Überschreiten Sie die vom Waschmittelhersteller empfohlenen Waschmittelmengen nicht.
- Sie sparen Energie, wenn Sie bei 60°C anstatt bei 90°C oder bei 40°C anstatt bei 60°C waschen. Wir empfehlen die Verwendung von „Baumwolle“ das 60°C Programm für Baumwollkleidung, das länger dauert, jedoch weniger Energie benötigt.
- Um beim Waschen Energie und Zeit zu sparen, wählen Sie die höchste Schleuderdrehzahl, die für das Programm verfügbar ist, um das Restwasser in den Kleidungsstücken am Ende des Waschzyklus zu reduzieren.
- Behandeln Sie Flecken mit einem geeigneten Fleckentferner vor oder feuchten Sie eingetrocknete Flecken vor dem Waschen mit Wasser an, dann kann ein Waschprogramm mit niedrigerer Temperatur gewählt werden.

Zubehör

Der Stapelbausatz ist in den IKEA Geschäften erhältlich

STACKING KIT

Mit dem sich der Trockner platz sparend und zum leichteren Be- und Entladen auf der Waschmaschine installieren lässt.

TÜR

Zum Öffnen der Tür am Griff ziehen.

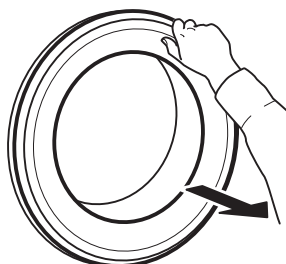

Zum Schließen der Tür, halten Sie den Griff und drücken Sie so, dass Sie die Verriegelung einrasten hören.

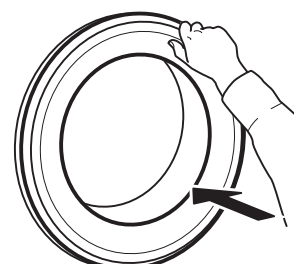

Was tun, wenn...

Möglicherweise funktioniert die Waschmaschine manchmal aus bestimmten Gründen nicht richtig. Vor dem Kontaktieren des Kundendienstes, wird empfohlen zu überprüfen, ob das Problem mit der folgenden Liste leicht behoben werden kann.

Problem	Mögliche Ursache / Abhilfe:
Die Waschmaschine schaltet sich nicht ein.	<ul style="list-style-type: none"> Der Stecker ist nicht in die Steckdose eingesteckt, oder nicht ausreichend, um einen Kontakt herzustellen. Es gab einen Stromausfall.
Der Waschzyklus startet nicht.	<ul style="list-style-type: none"> Die „EIN/AUS“-Taste wurde nicht gedrückt. Die „Start/Pause“-Taste wurde nicht gedrückt. Der Wasserhahn ist nicht offen. Es wurde eine „Startverzögerung“ eingestellt. Die Maschine ist im DEMO-Modus; prüfen Sie, ob die Anzeige „dOn“ zeigt. Die Tür ist nicht vollständig geschlossen.
Die Waschmaschine wird nicht mit Wasser gefüllt (die Meldung „h2o“ wird auf dem Display) angezeigt. Ein „Piepton“ ertönt alle 5 Sekunden.	<ul style="list-style-type: none"> Der Wasserzulaufschlauch ist nicht an den Wasserhahn angeschlossen. Der Schlauch ist geknickt. Der Wasserhahn ist nicht offen. Die Hauptwasserversorgung wurde abgestellt. Es ist nicht ausreichend Druck vorhanden. Die „Start/Pause“-Taste wurde nicht gedrückt.
Die Waschmaschine lädt und entleert Wasser kontinuierlich.	<ul style="list-style-type: none"> Der Ablaufschlauch wurde nicht 65 bis 100 cm vom Boden installiert. Das Ende des Ablaufschlauchs ist in Wasser getaucht. Der Ablaufanschluss an der Wand hat keine Entlüftung. Sollte das Problem nach der Durchführung dieser Prüfungen weiterhin bestehen, den Wasserhahn schließen, die Waschmaschine ausschalten und den Kundendienst rufen. Wenn sich die Wohnung auf einem der ersten Stockwerke eines Gebäudes befindet, kann manchmal ein Siphon-Effekt auftreten, der dazu führt, dass die Waschmaschine kontinuierlich Wasser lädt und entleert. Auf dem Markt gibt es spezielle Anti-Siphon-Ventile, um diese Art von Problemen zu verhindern.
Die Waschmaschine pumpt nicht ab oder schleudert nicht.	<ul style="list-style-type: none"> Das Programm beinhaltet nicht die Entleerungsfunktion: bei bestimmten Programmen muss sie manuell aktiviert werden. Der Ablaufschlauch ist geknickt. Die Ablaufleitung ist verstopft.
Die Waschmaschine vibriert übermäßig während des Schleuderzyklus.	<ul style="list-style-type: none"> Bei der Installation wurde die Trommel nicht richtig entsperrt. Die Waschmaschine ist nicht eben. Die Waschmaschine ist zwischen Möbeln und Wand eingequetscht.
Die Waschmaschine verliert Wasser	<ul style="list-style-type: none"> Der Wasserzulaufschlauch wurde nicht richtig befestigt. Das Waschmittelfach ist verstopft. Der Ablaufschlauch wurde nicht richtig befestigt.
Die Maschine ist verriegelt und das Display blinkt, es wird ein Fehlercode (z.B. F-01, F-..) angezeigt.	<ul style="list-style-type: none"> Die Maschine ausschalten, den Stecker von der Steckdose trennen und ungefähr 1 Minute warten, bevor der Stecker wieder eingesteckt wird. Sollte das Problem weiterhin bestehen, den Kundendienst rufen.
Es wird zu viel Schaum gebildet.	<ul style="list-style-type: none"> Das Waschmittel ist nicht mit der Waschmaschine kompatibel (es muss die Aufschrift „für Waschmaschinen“, „für Handwäsche und Waschmaschinen“, oder ähnlich tragen). Die Dosierung war zu hoch.
Die Tür ist verriegelt, mit oder ohne Fehleranzeige, und das Programm läuft nicht.	<ul style="list-style-type: none"> Bei Stromausfall ist die Tür verriegelt. Das Programm setzt automatisch fort, sobald wieder Strom besteht. Die Waschmaschine befindet sich im Stillstand. Das Programm setzt automatisch fort nachdem die Ursache des Stillstands nicht mehr besteht.

Technische Daten

IKEA	UDDARP	7	220-240 50	D	0,689	69	44	B	4	0,5	80	C
Marke	Modell	Nenn-fassungs-vermögen (kg)	Span-nung (V) Frequenz (Hz)	Energieeffi-zienzkategorie	Energiever-brauch in kWh pro Zyklus, basierend auf dem Programm Eco 40-60.	Gewichteter Energiever-brauch in kWh pro 100 Waschzyklen	Wasserver-brauch des Eco-Programms in Litern pro Zyklus	Schleuderwir-kungskategorie	Leistungsaufnahme		Geräuschemis-sionen während des ECO 40-60 Programms (Schleuderphase) dB(A)	Luft-schall-emissions-kategorie
									Startvor-wahl (W)	Standby-Modus (W)		

Zum Herunterladen der vollständigen Version besuchen Sie bitte www.ikea.com

Installation

- ⚠ Læs sikkerhedsbrochuren med henvisning til monteringsvejledningen. Fabrikanten fralægger sig ethvert ansvar for beskadigelser eller tilskadekomst pga. manglende overholdelse af sikkerhedsforanstaltningerne.
- ⚠ Sørg for, at alle transportbolte er blevet fjernet.
- ⚠ Sørg for at slanger og kablet er tilsluttet korrekt.
- ⚠ Flytning og opstilling af apparatet skal foretages af to eller flere personer - risiko for skader. Brug beskyttelseshandsker under udpakning og installation - snitfare.
- ⚠ Kontrollér, at alle fire fødder står stabilt og sikkert på gulvet, og regulér dem efter behov. Sørg desuden for, at apparatet er i vater ved hjælp af et vaterpas.
- ⚠ Hvis apparatet installeres på et gulv af træ eller på et "flydende" gulv (visse parketgulve og laminatmaterialer), skal der fastgøres en plade af krydsfiner på (mindst) 60 x 60 x 3 cm til gulvet hvorpå apparatet skal stilles.
- ⚠ Forbind vandets indløbslange/-slanger med vandforsyningen, i henhold til det lokale vandværks regler.
- ⚠ Maskinen er forsynet med transportbolte for at forhindre eventuelle interne skader under transporten. Inden maskinen startes, skal transportbeslagene fjernes. Når transportboltene er fjernet, skal hullerne dækkes med de 4 medfølgende plasthætter.

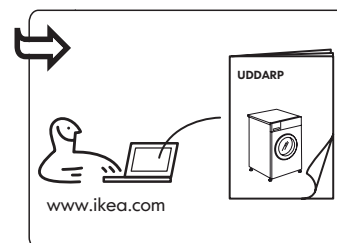
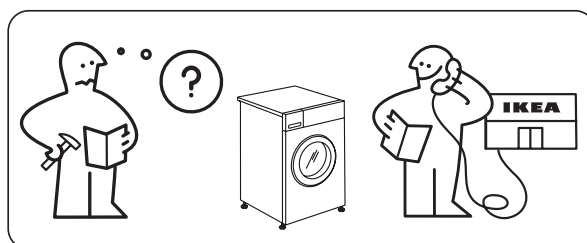
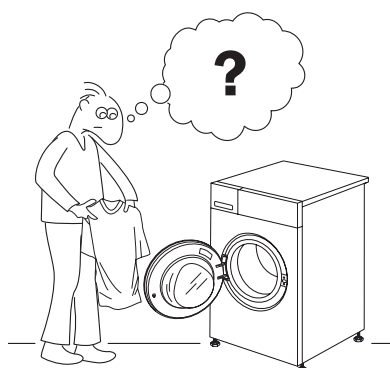
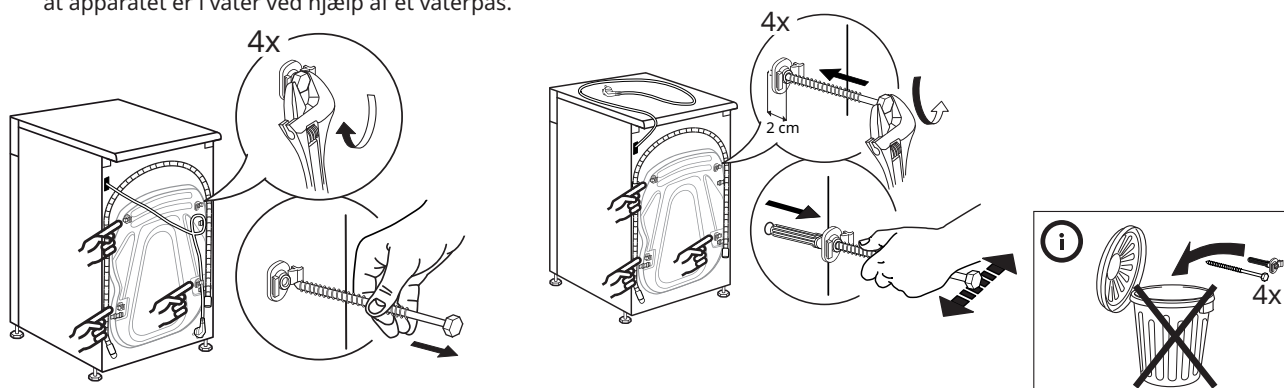

Produkt- beskrivelse

- 1 Bordplade
- 2 Sæbeskuffe
- 3 Betjeningspanel
- 4 Håndtag
- 5 Låge
- 6 Vandfilter - bag fodpanelet
- 7 Fodpanel (aftageligt)
- 8 Justerbare fødder (4)

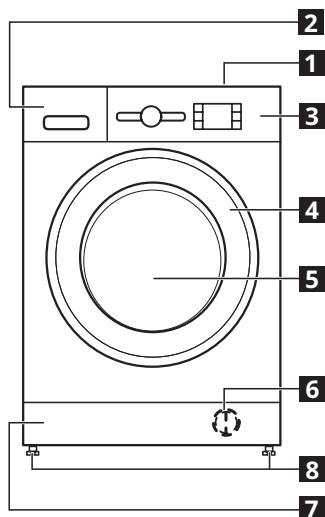

SÆBESKUFFE

1. Hovedvaskrum **||**
 - Vaskemiddel til hovedvasken.
 - Pletfjerningsmiddel.
 - Blødgøringsmiddel.
 - Det er ikke nødvendigt at bruge den "udtagelige plastikopdeler A", hvis du bruger vaskepulver, og den kan anbringes i åbningen B.
 - Den udtagelige plastikopdeler (A) leveres i en plastikpose udstyret med hætter.
2. Forvaskrum **I**
 - Vaskemiddel til forvasken.
3. Rum til skyllemiddel **⊗**
 - Skyllemiddel.

- Flydende blegemiddel.
- ⚠ Fyld kun skyllemiddel eller blegemiddel i op til mærket "MAX".
- 4. Udløserknop **↻**
(Tryk for at fjerne sæbeskuffen ved rengøring).

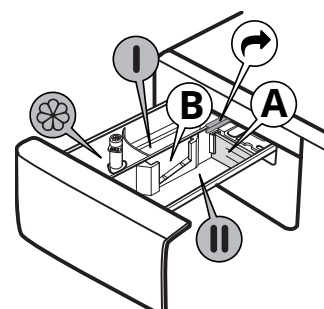

Betjeningspanel

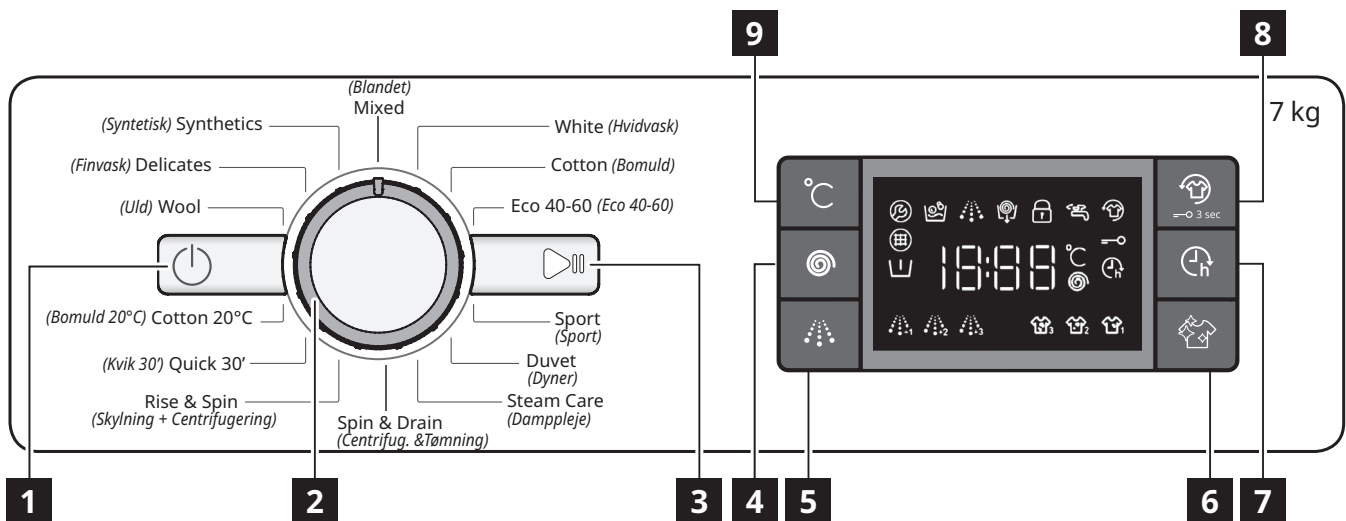

1 Tasten "TIL/FRA"

2 Programvælger

3 Tasten "Start/Pause"

4 Tasten "Centrifug."

5 Tasten "Kraftigt skyl"

6 Tasten "Ren+"

7 Tasten "Udskudt start"

8 Tasten "Frisk plus"/ "Tastblokering"

9 Tasten "Temperatur"

Valgmulighederne/funktionerne findes ikke i alle vaskeprogrammerne og en valgmulighed/funktion kan udelukke en anden; i disse tilfælde vil apparatet ikke tillade en inkompatibel indstilling.

DISPLAYINDIKATORER

	Låst låge	Denne indikator vil tænde <ul style="list-style-type: none"> • efter man har startet et program • når lågen er låst.
	Frisk plus	Denne indikator vil tænde <ul style="list-style-type: none"> • efter man har trykket på tasten Frisk plus.
	Udskudt start	Denne indikator vil tænde <ul style="list-style-type: none"> • når man har trykket på knappen Udskudt start.
	Tastblokering (børnesikring)	Denne indikator vil tænde <ul style="list-style-type: none"> • efter at funktionen "Tastblokering" er aktiveret, hvilket gøres ved at trykke på tasten 8 i 3 sekunder.
	Vaskefase indikator	Denne indikator viser den nuværende programfase, fra venstre mod højre ved at skifte fra vask, skylning og vandudtømning. Den tændte indikator viser hvilken fase der er under afvikling.
	Kundeservice	Fejl: Kontakt serviceafdelingen <ul style="list-style-type: none"> • Jfr. afsnittet "Fejlfindingsoversigt..." • Kontakt serviceafdelingen hvis angivelsen stadig forekommer.
	Tilstoppet vandfilter	Fejl: Tilstoppet vandfilter <ul style="list-style-type: none"> • Vandet kan ikke løbe af; vandfilteret kan være tilstoppet.
	Mangler vand	Fejl: Mangler vand <ul style="list-style-type: none"> • Ingen eller ikke tilstrækkelig vandtilførsel.

Før ibrugtagning

Eliminér eventuelle fremstillingsrester:

- Vælg programmet "Bomuld" med en temperatur på 60°C.
- Hæld en smule vaskepulver i hovedvaskrummet **II** i sæbeskuffen (højest 1/3 af den mængde, der anbefales af vaskemiddelproducenten til let snavset vasketøj).
- Start programmet uden at fylde vasketøj i (for tom tromle).
- Se afsnittet "DAGLIGT BRUG" for flere oplysninger om, hvordan du vælger og starter et program.

Programoversigt

Max fyldning 7 kg Strømforsøg i slukket tilstand 0,5 W / i standbytilstand 8,0 W						Vaskemidler og additiver			Anbefalet vaskemiddel		Resterende fugtighed % (*)	Strømforsøg kWh	Total vand l	Vasketøj temperatur °C
Program	Temperaturer		Max centrifugeringshastighed (o/min)	Max fyldning (Kg)	Varighed (t : mm)	Forvask	Hovedvask	Skyllemiddel	Pulver	Flydende				
	Indstilling	Interval												
Mixed (Blandet)	40°C	☼ - 40°C	1000	7.0	1:00	-	●	○	-	✓	-	-	-	-
White (Hvidvask)	60°C	☼ - 90°C	1200	7.0	2:30	● (90°)	●	○	✓	✓	52	1.36	75	55
Cotton (Bomuld)	40°C	☼ - 60°C	1200	7.0	3:40	-	●	○	✓	✓	50	0.98	75	45
Eco 40-60 (Øko 40-60)	40°C	40°C	1151	7.0	3:25	-	●	○	✓	✓	53	0.89	47	35
			1151	3.5	2:40	-	●	○	✓	✓	53	0.58	45	34
			1151	2.0	2:10	-	●	○	✓	✓	53	0.51	39	33
Sport (Sport)	40°C	☼ - 40°C	600	3.5	1:30	-	●	○	-	✓	-	-	-	-
Duвет (Dyner)	30°C	☼ - 30°C	1000	3.0	1:30	-	●	○	-	✓	-	-	-	-
Steam Care (Damppeje)	-	-	-	1.0	0:20	-	-	-	-	-	-	-	-	-
Spin & Drain (Centrifug. & Tømning)	-	-	1200	7.0	0:10	-	-	-	-	-	-	-	-	-
Rinse & Spin (Skyl + Centrifug.)	-	-	1200	7.0	0:55	-	-	○	-	-	-	-	-	-
Quick 30' (Kvik 30')	30°C	☼ - 30°C	800	3.5	0:30	-	●	○	-	✓	73	0.19	31	27
Cotton 20°C (Bomuld 20°C)	20°C	☼ - 20°C	1200	7.0	1:50	-	●	○	-	✓	52	0.16	64	22
Wool (Uld)	40°C	☼ - 40°C	800	1.5	1:15	-	●	○	-	✓	-	-	-	-
Delicates (Finvask)	30°C	☼ - 30°C	-	1.0	1:20	-	●	○	-	✓	-	-	-	-
Synthetics (Syntetisk)	40°C	☼ - 60°C	1200	4.0	2:55	-	●	○	✓	✓	35	0.86	60	43

● Påkrævet dosering ○ Valgfri dosering

Disse data kan afvige i dit hjem på grund af ændrede forhold i temperatur for indløbsvand, vandtryk, osv. De omtrentlige værdier for programmets varighed henviser til programmernes standardindstilling, uden ekstrafunktioner. De viste værdier for de andre programmer end programmet Eco 40-60 er kun vejledende.

Eco 40-60 - Testvaskecyklus i overensstemmelse med den europæiske forordning om miljøvenligt design 2019/2014. Det mest effektive program når det kommer til energi- og vandforbrug, ved vask af almindeligt snavset bomuldsvasketøj.

Bemærk: Værdierne for centrifugehastigheden, som vises på displayet, kan være en smule anderledes end de anførte værdier i tabellen.

For alle Testinstitutter

Lang vaskecyklus til bomuld: Indstil vaskecyklussen **Bomuld** med den temperatur på 40°C.

Langvarende syntetisk program: Indstil vaskecyklussen **Syntetisk** med en temperatur på 40°C.

* Efter programmets afslutning og centrifugering ved den maksimale hastighed, i programmets defaultindstilling.

Sensorteknologi - sensoren tilpasser vand, energi og programmets varighed efter mængden af vasketøj.

Daglig brug

KLARGØRING AF VASKETØJET

Tøm lommerne



- Mønter, papirklips, etc. vil kunne beskadige vasketøjet og vaskemaskinens komponenter.
- Papirlommelærklæder nedbrydes under vaskeprogrammet og fragmenterne vil skulle fjernes manuelt.

Luk alle lynlåse, knapper og hæfter. Bind alle bånd eller bæltter



- Læg mindre artikler (f.eks. nylonstrømper, bæltter, etc.) og artikler med hænger (f.eks. bh'er) i en stofpose eller i et pudevær med en lynlås.



- Fjern eventuelle gardinringe eller læg gardiner i en stofpose med ringene.

BRUG AF VASKEMASKINEN

1. Ilægning af vasketøj



Åbn lågen, og fyld vasketøjet i. Læg tøjet i vaskemaskinen. Undgå overfyldning. Overhold vægtangivelserne, der findes i "PROGRAMOVERSIGTEN". Overfyldning af maskinen forringer vaskeresultatet og kan give krøllet tøj.

2. Luk lågen





Kontrollér, at vasketøjet ikke sidder fast mellem lågen og gummitætningen. Luk lågen, så der lyder et låseklik.

3. Åbn vandhanen



Sørg for, at vaskemaskinen er tilsluttet vandledningen. Åbn for vandhanen.

Tænd vaskemaskinen

Tryk på knappen "TIL/FRA" , kontrollampen på "Start/Pause"  blinker langsomt.

4. Indstilling af det ønskede program

Vælg det ønskede program med "Programvælgerens" drejeknap. Vaskemaskinen viser automatisk standardtemperaturindstillingen og herefter vaskecyklussens varighed. Indstil, om nødvendigt, temperatur og/eller centrifugeringshastighed med de relevante knapper.

Skift temperatur, hvis det er nødvendigt

Tryk på knappen "Temperatur"  for progressivt at sænke temperaturen indtil kold vask er blevet indstillet ("-" vil blive vist på displayet). Ved endnu et tryk på knappen indstilles den højst mulige indstilling.

Skift centrifugeringshastighed, hvis det er nødvendigt

Tryk på knappen "Centrifug."  for progressivt at sænke centrifugeringshastigheden indtil centrifugeringscyklussen er slukket ("0" vil blive vist på displayet). Ved endnu et tryk på knappen indstilles den højst mulige indstilling.

Vælg ekstrafunktioner, hvis det er nødvendigt

Tryk på tasten, for at vælge funktionen; det tilsvarende symbol på displayet tænder.

Tryk på tasten igen, for at annullere funktionen; kontrollampen slukker.

 Hvis den valgte ekstrafunktion ikke er kompatibel med det indstillede program, signaleres uoverensstemmelsen af en bipper (3 bip) og den relevante kontrollampe blinker.

 Hvis den valgte funktion ikke er kompatibel med en allerede indstillet funktion, vil kun den seneste markering forblive aktiv.

5. Tilsæt vaskemiddel



Træk sæbeskuffen ud og hæld vaskemiddel (og additiver/skyllemiddel) i de relevante rum som beskrevet i afsnittet "SÆBESKUFFE". Følg doseringsanbefalingerne på vaskemiddelpakken.



 Korrekt dosering af vaskemiddel/additiver er vigtig, fordi:

- det optimerer rengøringsresultatet
- det forhindrer irriterende rester af overskydende vaskemiddel i vasketøjet
- det sparer penge ved at undgå spild af overskydende vaskemiddel
- det beskytter vaskemaskinen ved at undgå forkalkning af komponenter
- Det respekterer miljøet ved at undgå unødvendig miljøbelastning.

6. Udsættelse af starten på et program

- Tryk på knappen, for at indstille den ønskede forsinkelse (Max 24t), hvis du vil have det markerede program til at starte på et senere tidspunkt.
- Symbolet  tænder på displayet, når denne funktion er aktiveret. Tryk igen på knappen, indtil værdien "0" vises på displayet, for at slette den udskudte start.

7. Programstart



- Tryk på knappen START/PAUSE. Maskinen vil låse lågen ( tændt symbol) og tromlen begynder at dreje; lågen låses op ( slukket symbol) og låses herefter igen ( tændt symbol) som klargøringsfase for hver vaskecyklus. Den "klikkende" lyd er en del af lågens låsemekanisme. Vand vil løbe ind i tromlen og starte vaskefasen når lågen er blevet låst.



 Den tilbageværende programvarighed kan variere. Faktorer såsom ubalance i vasketøjsmængden eller skumdannelse, kan have en virkning på programmet varighed.

8. Ændring af indstillingerne for et kørende program, om nødvendigt



Du kan stadig ændre indstillingerne, mens et program kører. Ændringerne vil blive anvendt, forudsat at den pågældende programfase ikke er færdig endnu.

Ændring af indstillingerne for et kørende program:

- Tryk på tasten "Start/Pause"  (bekræftende "bip"), for at sætte det kørende program på pause.
- Udfør indstillingsændringerne.
- Tryk igen på "Start/Pause"  (bekræftende "bip"), for at fortsætte programmet.

 Hvis du har ændret programmet, skal du ikke tilføje vaskemiddel til det nye program. For at forhindre at et kørende program ændres ved et uheld (for eksempel af børn), kan du aktivere "Tastblokeringen"  .



Sæt et kørende program på pause og åbn lågen, hvis det er nødvendigt

- Tryk på "Start/Pause"  for at afbryde et kørende program.
- Forudsat at vandstanden eller temperaturen ikke er for høj, slukker indikatoren "Låst låge" . Du kan åbne lågen, for eksempel for at tilføje mere vasketøj eller fjerne vasketøj, som blev fyldt i ved en fejl.
- Tryk på "Start/Pause" , for at fortsætte med programmet.

9. Annullering af et kørende program, om nødvendigt

- Tryk og hold tasten "ON/OFF"  trykket: Der vises en nedtælling på displayet, indtil vaskemaskinen stopper.
- Hvis vandstanden og temperaturen er tilstrækkeligt lave låses lågen op og kan åbnes.
- Lågen forbliver låst, hvis der er vand i tromlen. Lågen låses op ved at tænde for vaskemaskinen, vælge programmet "Centrifugering & tømning" og slukke for centrifugeringsfunktionen ved at indstille hastigheden på "0".
- Vandet tømmes ud og lågen låses op ved programmets afslutning.

10. Slukning af vaskemaskinen, når programmet er færdigt

- Når programmet er afsluttet, vises meddelelsen "END" på displayet.
 - Lågen kan kun åbnes hvis symbolet "Låst låge"  er slukket.
 - Kontrollér at indikatoren "Låst låge"  er slukket og åbn herefter lågen og tag vasketøjet ud.
 - Tryk på "TIL/FRA"  for at slukke vaskemaskinen.
- Hvis vaskemaskinen ikke slukkes manuelt med knappen vil den automatisk slukke cirka 30 minutter efter programmets afslutning, for at spare energi.
Lad lågen stå på klem, for at lade vaskemaskinens indre tørre.

Pause under et kørende program





Tryk på knappen "Start/Pause" , for at sætte vaskecyklussen på pause; kontrollampen slukker og den tilbageværende tid blinker på displayet. Tryk på knappen igen, for at starte vaskecyklussen igen, fra det sted den blev afbrudt på.

Råd og tip**REGLER OM VASKETØJETS SORTERING**

- Type af stof/vaskeanvisninger (bomuld, blandede fibre, syntetisk, uld, tøj til håndvask).
- Kulørt (adskil farvet og hvidt tøj, vask nye kulørte artikler separat).
- Størrelse (vask tøj med forskellig størrelse sammen for at forbedre vaskeeffektiviteten og opnå en bedre vægtfordeling i tromlen).
- Finvask (læg alle mindre artikler – så som nylonstrømper – og artikler med hæfter – så som brystholdere – i en vaskepose eller i en pudevår med lynlås).

VASKESYMBOLER PÅ TØJETS ETIKETTER

Den viste værdi i karrets symbol er den maksimale temperatur, som genstanden må vaskes ved.

-  Normal mekanisk virkning
-  Reduceret mekanisk virkning
-  Meget reduceret mekanisk virkning
-  Kun vask i hånden
-  Må ikke vaskes

RENGØR VANDFILTERET REGELMÆSSIGT

- Dette er nødvendigt, for at forebygge at filteret blokeres og for at vandet kan udtømmes korrekt.

ENERGIBESPARELSE OG MILJØHENSYN

- Belastning inden for de anførte grænser i "Programoversigten" vil optimere forbruget af energi, vand og vaskemiddel samt reducere vaskens varighed.
- Overskrid ikke de mængder af vaskemiddel, som anbefales af fabrikanten.
- Spar energi ved at bruge et vaskeprogram på 60 °C i stedet for et på 90°C, eller et vaskeprogram på 40°C i stedet for et på 60°C. Til bomuldsartikler anbefales brug af programmet "Cotton" (Bomuld) på 60°C, der varer længere, men bruger mindre strøm.
- Vælg den højeste centrifugeringshastighed til programmet, for at spare energi og tid under vasken, og for at reducere den tilbageværende vandmængde i tøjet ved vaskeprogrammets afslutning.
- Behandl eventuelle pletter med en egnet pletfjerner, eller væd indtørrede pletter med vand inden vask, da dette vil reducere behovet for at bruge et vaskeprogram med høj temperatur.

Tilbehør

Monteringssettet kan erhverves i IKEA butikkerne

STACKING KIT

Hvormed du kan fastgøre en tørretumbler oven på vaskemaskinen af pladshensyn og for at gøre det lettere at fylde og tømme tørretumbleren i den højere position.

LÅGE

Træk i håndtaget for at åbne lågen.

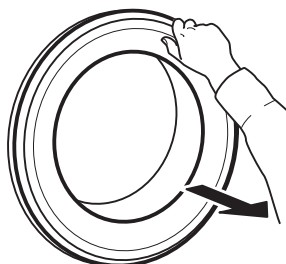

For at lukke lågen, skal du holde håndtaget og skubbe den, så du kan høre den klikker lukket.

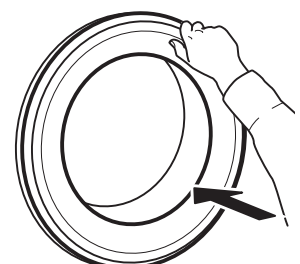

Fejlfindingsoversigt...

Af visse årsager vil vaskemaskinen muligvis ikke altid kunne arbejde korrekt. Det anbefales at kontrollere, om man selv kan løse problemet ved at følge den nedenstående liste, før man kontakter serviceafdelingen.

Problem	Mulige årsager / Løsninger:
Vaskemaskinen tænder ikke.	<ul style="list-style-type: none"> Stikket er ikke sat i stikkontakten, eller ikke nok til at skabe kontakt. Der har været et strømsvigt.
Vaskecyklussen starter ikke.	<ul style="list-style-type: none"> Der er ikke blevet trykket på knappen "TIL/FRA". Der er ikke blevet trykket på knappen "Start/Pause". Vandhanen er ikke åbnet. Der er blevet indstillet en "Udskudt start". Maskinen er i DEMO mode; kontrollér om "dOn" vises på displayet. Lågen er ikke lukket korrekt.
Vaskemaskinen tage ikke vand ind (meddelelsen "h2o" vises på displayet). Der lyder et "Bip" hver 5. sekund.	<ul style="list-style-type: none"> Vandindtagsslangen er ikke forbundet til hanen. Der er buk på slangen. Vandhanen er ikke åbnet. Hovedvandforsyningen er blevet afskåret. Der er ikke et tilstrækkeligt tryk. Der er ikke blevet trykket på knappen "Start/Pause".
Vaskemaskinen tager konstant vand ind og udtømmer det igen.	<ul style="list-style-type: none"> Afløbsslangen er ikke blevet installeret i en højde af 65 til 100 cm over gulvhøjde. Enden af afløbsslangen er under vand. Afløbets konektor på væggen har intet luftthul. Hvis problemet varer ved, efter at du har foretaget disse kontroller, skal du lukke for vandhanen, slukke for vaskemaskinen og kontakte serviceafdelingen. Hvis boligen er anbragt på øverste etage af en bygning kan der opstå en sifoneffekt, som gør at vaskemaskinen konstant tager vand ind og tømmer det ud igen. Der findes specielle antisifon-ventiler i handlen, som forebygger denne slags problemer.
Vaskemaskinen tømmes ikke for vand eller centrifugerer ikke.	<ul style="list-style-type: none"> Programmet omfatter ikke denne funktion: På visse programmer skal denne aktiveres manuelt. Der er buk på afløbsslangen. Afløbsslangen er tilstoppet.
Vaskemaskinen vibrerer for meget under centrifugering.	<ul style="list-style-type: none"> Tromlens blokering er ikke blevet ophævet korrekt under installation. Vaskemaskinen er ikke i plan. Vaskemaskinen er klemt mellem møbel og væg.
Der løber vand ud af vaskemaskinen	<ul style="list-style-type: none"> Vandindløbsslangen er ikke blevet strammet korrekt. Sæbeskuffen er tilstoppet. Afløbsslangen er ikke fastgjort korrekt.
Maskinen er låst og displayet blinker og angiver en fejlkode (f.eks. F-01, F-..).	<ul style="list-style-type: none"> Sluk maskinen, træk stikket ud af kontakten og vent i cirka 1 minut, før du tænder maskinen igen. Kontakt serviceafdelingen hvis problemet varer ved.
Der skabes for meget skum.	<ul style="list-style-type: none"> Vaskemidlet er ikke egnet til vaskemaskiner (der skal stå "til vaskemaskiner", "til håndvask og maskinvask" eller noget lignende på midlets emballage). Overdreven dosering.
Lågen er låst, med eller uden fejlindikation, og programmet kører ikke.	<ul style="list-style-type: none"> Lågen er låst i tilfælde af strømafbrydelse. Programmet fortsætter automatisk, så snart lysnettet er tilgængelig igen. Vaskemaskinen er i stilstand. Programmet fortsætter automatisk, når årsagen til stilstanden ikke længere er til stede.

Tekniske specifikationer

IKEA	UDDARP	7	220-240 50	D	0,689	69	44	B	4	0,5	80	C
Mærke	Model	Nominal kapacitet (Kg)	Spænding (V) Frekvens (Hz)	Energieffektivitetsklasse	Energiforbrug i kWh pr. cyklus baseret på programmet øko 40-60.	Vægtet energiforbrug i kWh pr. 100 vaskecyklusser	Øko-programets vandforbrug i liter pr. cyklus	Centrifuge-tørringens effektivitetsklasse	Strømforbrug i		Støjemissioner under øko 40-60 program (centrifugering) dB(A)	Støjemissionsklasse
								udskudt start (W)	standbytilstand (W)			

Instalación

- ⚠ Lea el folleto de seguridad booklet y consulte las instrucciones de montaje. El fabricante no se hace responsable de los daños o desperfectos causados por no seguir las precauciones de seguridad.
- ⚠ Asegúrese de que se han retirado todos los pernos de transporte.
- ⚠ Asegúrese de que las mangueras y los cables están conectados correctamente.
- ⚠ La manipulación e instalación del aparato la deben realizar dos o más personas: hay riesgo de lesionarse. Utilice guantes de protección para el desembalaje y la instalación, ya que hay riesgo de cortes.
- ⚠ Durante la instalación asegúrese de que las cuatro patas son estables y descansan sobre el suelo, ajústelas si es necesario y, a continuación, compruebe

si el aparato está perfectamente nivelado usando un nivel de burbuja.

- ⚠ Si el aparato se ha instalado en una superficie de madera o en suelos flotantes (como ciertos tipos de parquet y de materiales laminados) cubra el suelo con una lámina de madera contrachapada de 60 x 60 x 3 cm y luego coloque el aparato encima.
- ⚠ Conecte la(s) manguera(s) de entrada de agua al suministro de agua corriente de conformidad con la normativa de la compañía de agua local.
- ⚠ La lavadora está equipada con tornillos de transporte para evitar posibles daños al interior de la misma durante el transporte. Antes de utilizar la lavadora, deberá quitar los tornillos de transporte. Tras retirarlos, cubra los orificios con los 4 tapones de plástico suministrados.

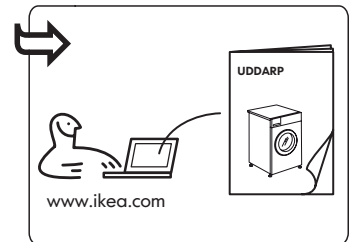
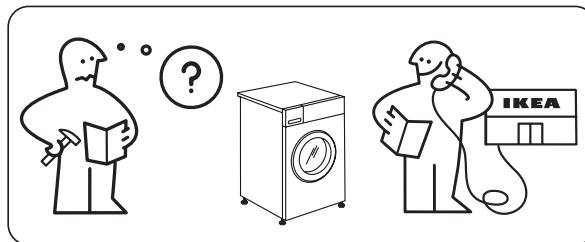
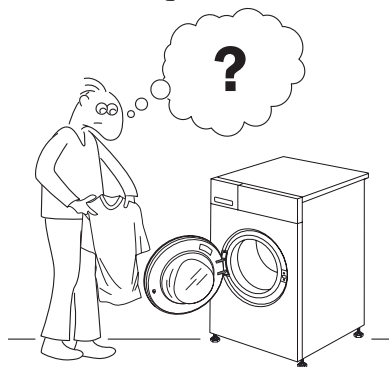
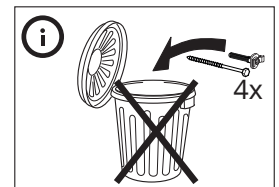
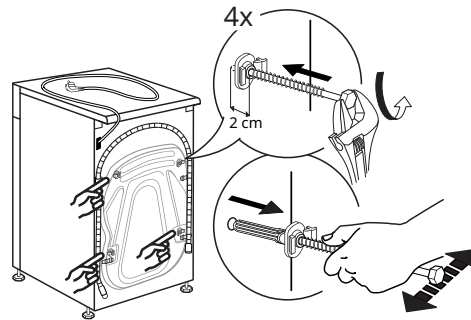
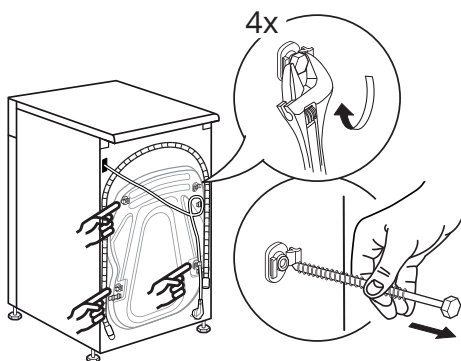

Descripción del producto

- 1 Encimera
- 2 Dispensador de detergente
- 3 Panel de control
- 4 Asa de la puerta
- 5 Puerta
- 6 Filtro de agua: detrás del zócalo
- 7 Zócalo (extraíble)
- 8 Patas ajustables (4)

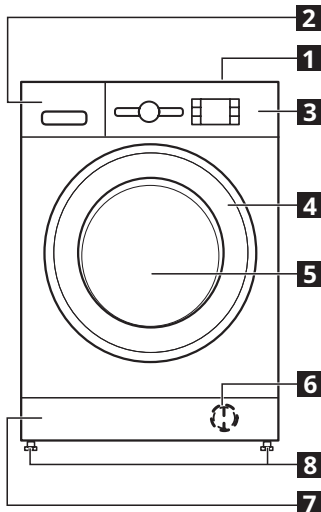

DISPENSADOR DE DETERGENTE

1. Compartimiento para lavado principal II
 - Detergente para el lavado principal.
 - Quitamanchas.
 - Ablandador del agua.
 - Si utiliza detergente en polvo, la "partición de plástico extraíble A" no es necesaria y puede colocarse en la ranura B.
 - La partición de plástico extraíble (A) viene en una bolsa de plástico como accesorio con tapas.
2. Compartimiento para el prelavado I
 - Detergente para el prelavado.

3. Compartimiento para el suavizante
 - Suavizante de tejidos.
 - Almidón líquido.
 - ⚠ Vierta suavizante o solución de almidón solo hasta la marca «MAX».
4. Botón de liberación (púselo para extraer el dosificador de detergente y poder lavarlo).

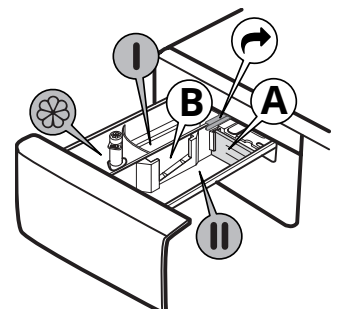

Panel de control

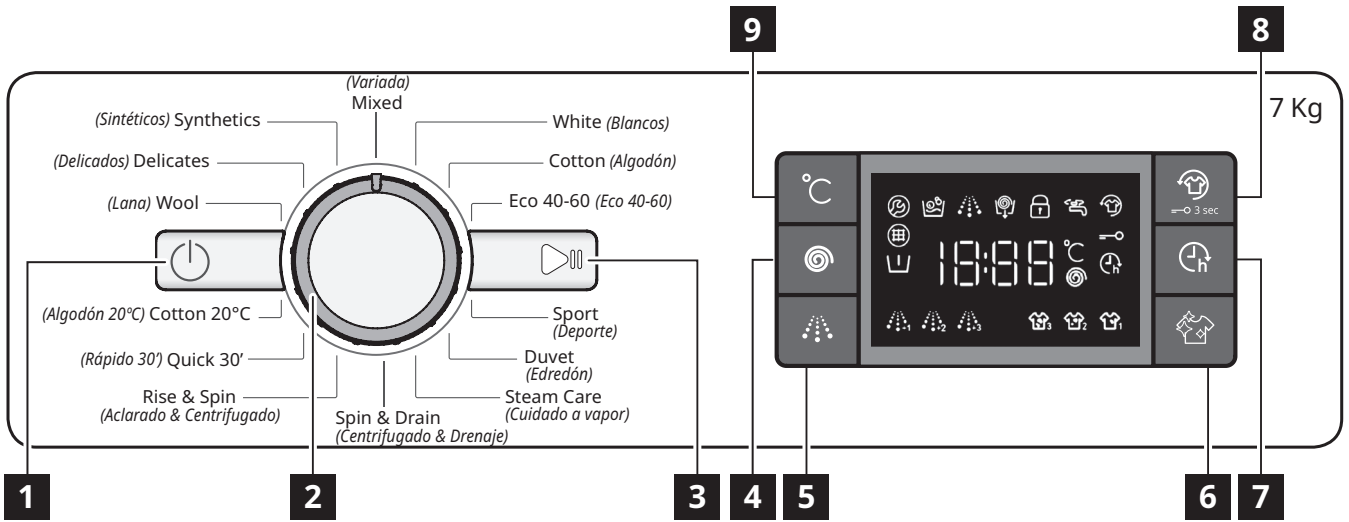

- 1** Botón «ON/OFF»
- 2** Selector de programas
- 3** Botón «Inicio/Pausa»
- 4** Botón «Centrifugado»
- 5** Botón «Aclarado intensivo»
- 6** Botón «Limpieza+»
- 7** Botón «Inicio diferido»
- 8** Botón «Fresco Plus» / «Bloqueo teclas»
- 9** Botón «Temperatura»

Las opciones o funciones no están disponibles en todos los programas de lavado y, además, una opción o función puede excluir a otra. En este caso, el electrodoméstico no permite la configuración incompatible.

INDICADORES DE LA PANTALLA

	Puerta bloqueada	Este indicador se encenderá <ul style="list-style-type: none"> • después de iniciar el programa • la puerta de carga está bloqueada.
	Fresco Plus	Este indicador se encenderá <ul style="list-style-type: none"> • después de pulsar el botón Fresco Plus.
	Inicio diferido	Este indicador se encenderá <ul style="list-style-type: none"> • después de pulsar el botón de Inicio diferido.
	Bloqueo de teclas	Este indicador se encenderá <ul style="list-style-type: none"> • después de activar la función "Bloqueo de teclas", pulsando la tecla 8 durante 3 segundos.
	Fase de lavado Indicador	Este indicador muestra la fase del programa en curso, que va de izquierda a derecha pasando por lavado, aclarado y desaguado. El indicador iluminado muestra la fase que está en curso.
	Asistencia	Error: Llame al Servicio Postventa <ul style="list-style-type: none"> • Consulte la sección "Qué hacer si...". • Si el indicador sigue encendido, llame al Servicio Postventa.
	Filtro agua obstr.	Error: Filtro de agua obstruido <ul style="list-style-type: none"> • No puede vaciarse el agua; el filtro de agua puede estar obstruido.
	Falta agua	Error: Falta agua <ul style="list-style-type: none"> • Ausencia de entrada de agua o entrada insuficiente.

Primer uso

Elimine restos de fabricación:

- Seleccione el programa «Algodón» a una temperatura de 60°C.
- Añada una pequeña cantidad de detergente en polvo en el compartimiento de lavado principal **II** del dispensador de detergente (como máximo 1/3 de la cantidad de detergente recomendada por el fabricante para ropa ligeramente sucia).

- Inicie el programa sin añadir ropa (con el tambor vacío).
- Consulte el apartado «USO DIARIO» si desea información sobre cómo seleccionar y poner en marcha un programa.

Tabla de programas

Carga máxima 7 Kg Consumo energético en modo apagado 0,5 W / en modo encendido 8,0 W						Detergentes y aditivos			Detergente recomendado		Humedad residual (%) *	Consumo energético kWh	Total de agua lt	Temperatura de lavado °C
Programa	Temperaturas		Vel. máx. centrifugado (rpm)	Carga máxima (kg)	Duración (h : mm)	Prelavado	Lavado principal	Suavizante	Polvo	Líquido				
	Ajuste	Variación				I	II	☼						
Mixed (Variada)	40°C	☼ - 40°C	1000	7.0	1:00	-	●	○	-	✓	-	-	-	-
White (Blanca)	60°C	☼ - 90°C	1200	7.0	2:30	● (90°)	●	○	✓	✓	52	1.36	75	55
Cotton (Algodón)	40°C	☼ - 60°C	1200	7.0	3:40	-	●	○	✓	✓	50	0.98	75	45
Eco 40-60 (Eco 40-60)	40°C	40°C	1151	7.0	3:25	-	●	○	✓	✓	53	0.89	47	35
			1151	3.5	2:40	-	●	○	✓	✓	53	0.58	45	34
			1151	2.0	2:10	-	●	○	✓	✓	53	0.51	39	33
Sport (Deporte)	40°C	☼ - 40°C	600	3.5	1:30	-	●	○	-	✓	-	-	-	-
Duvet (Manta pluma)	30°C	☼ - 30°C	1000	3.0	1:30	-	●	○	-	✓	-	-	-	-
Steam Care (Vapor)	-	-	-	1.0	0:20	-	-	-	-	-	-	-	-	-
Spin & Drain (Centrifugado y desaguado)	-	-	1200	7.0	0:10	-	-	-	-	-	-	-	-	-
Rinse & Spin (Aclarado + Centrifugado)	-	-	1200	7.0	0:55	-	-	○	-	-	-	-	-	-
Quick 30' (Rápido 30)	30°C	☼ - 30°C	800	3.5	0:30	-	●	○	-	✓	73	0.19	31	27
Cotton 20°C (Algodón 20°C)	20°C	☼ - 20°C	1200	7.0	1:50	-	●	○	-	✓	52	0.16	64	22
Wool (Lana)	40°C	☼ - 40°C	800	1.5	1:15	-	●	○	-	✓	-	-	-	-
Delicates (Delicados)	30°C	☼ - 30°C	-	1.0	1:20	-	●	○	-	✓	-	-	-	-
Synthetics (Sintéticos)	40°C	☼ - 60°C	1200	4.0	2:55	-	●	○	✓	✓	35	0.86	60	43

● Requiere dosificación ○ Dosificación opcional

Estos datos pueden ser distintos en su casa debido al cambio de las condiciones en la temperatura del agua de entrada, la presión del agua, etc. Los valores de duración aproximada de los programas corresponden a la configuración preestablecida de los programas sin opciones. Los valores dados para programas que no sean Eco 40-60 son solo indicativos.

Eco 40-60 - Prueba de ciclos de lavado de acuerdo con la normativa europea de Diseño Ecológico 2019/2014. El programa más eficiente en cuanto a consumo de energía y de agua para lavar ropa de algodón con un grado de suciedad normal.

Nota: los valores de la velocidad de centrifugado mostrados en la pantalla pueden diferir ligeramente de los valores indicados en la tabla.

Para todas las instituciones encargadas de la realización de las pruebas

Ciclo de lavado largo para algodón: seleccione el ciclo de lavado **Algodón** a una temperatura de 40°C.

Programa sintéticos: seleccione el ciclo de lavado **Sintéticos** a una temperatura de 40°C.

* Una vez terminado el programa y centrifugando a la máxima velocidad de centrifugado seleccionable, en la configuración del programa preestablecida.

Tecnología del sensor: la tecnología del sensor adapta el agua, la energía y la duración del programa a la carga de lavado.

Uso diario

PREPARAR LA ROPA

Vacíe los bolsillos



- Las monedas, clips, etc. pueden dañar la ropa y los componentes de la lavadora.
- Los tejidos se romperían durante el ciclo de lavado y los fragmentos se tendrían que sacar manualmente.

Cierre todas las cremalleras, botones y broches. Ate todas las cintas o cinturones



- Introduzca las prendas más pequeñas (p. ej. medias y calcetines de nailon, cinturones, etc.) o prendas con broches (p. ej. sujetadores) en una bolsa de tela o en una funda de almohada con cremallera.



- Retire cualquier anilla de las cortinas o ponga las cortinas dentro de una bolsa de tela con las anillas.

CÓMO USAR LA LAVADORA

1. Cargar la ropa



Abra la puerta y cargue la ropa. Cargue las prendas de una en una sin apretar en el tambor, sin llenarlo demasiado. Respete las cargas indicadas en la «TABLA DE PROGRAMAS». Si sobrecarga la máquina obtendrá resultados de lavado insatisfactorios y se arrugará la ropa.

2. Cerrar la puerta





Asegúrese de que no queda ropa atascada entre el cristal de la puerta y la junta de goma. Cierre la puerta, encajándola hasta oír el clic.

3. Abrir el grifo



Asegúrese de que la lavadora está conectada al suministro de agua. Abra el grifo.

Conectar la lavadora

Pulse el botón de «ON/OFF» , la luz de «Inicio/Pausa»  parpadeará lentamente.

4. Seleccionar el programa deseado

Seleccione el programa deseado con el “Selector de programas”. La lavadora muestra automáticamente el ajuste de temperatura por defecto y luego la duración del ciclo de lavado. Si lo precisa, ajuste la temperatura y la velocidad de centrifugado con los botones correspondientes.

Cambie la temperatura, si es necesario

Pulse el botón «Temperatura»  para hacer disminuir progresivamente la temperatura hasta que esté ajustada en el lavado en frío (la pantalla muestra «- -»). Una nueva pulsación del botón vuelve a establecer el máximo ajuste posible.

Cambie la velocidad de centrifugado, si es necesario

Pulse el botón «Centrifugado»  para hacer disminuir progresivamente la velocidad de centrifugado hasta que se desactive el ciclo de centrifugado (la pantalla muestra «0»). Una nueva pulsación del botón vuelve a establecer el máximo ajuste posible.

Seleccione las funciones deseadas, si es necesario

Pulse el botón para seleccionar la función; el símbolo correspondiente de la pantalla se enciende. Vuelva a presionar el botón para cancelar la opción; la luz se apaga.

 Si la función seleccionada no es compatible con el programa seleccionado, esta incompatibilidad se indicará con un zumbido (tres señales acústicas) y la luz del indicador correspondiente parpadeará.

 Si la función seleccionada no es compatible con otra opción seleccionada previamente, únicamente permanecerá activa la selección más reciente.

5. Añadir detergente



Extraiga el dispensador de detergente y añada el detergente (y aditivos o suavizante) en los compartimentos correspondientes según se describe en el apartado «DISPENSADOR DE DETERGENTE». Siga las recomendaciones de dosificación del paquete de detergente.



 Es importante utilizar la dosificación adecuada de detergente / aditivos es importante para:

- optimizar el resultado del lavado
- evitar que queden residuos irritantes o un exceso de detergente en la ropa
- ahorrar dinero evitando el derroche de detergente
- proteger la lavadora evitando la calcificación de los componentes
- respetar el medio ambiente evitando un impacto medioambiental innecesario.

6. Inicio diferido de un programa

- Para ajustar el programa seleccionado para que se inicie con posterioridad (Máx. 24h), pulse el botón para definir el tiempo de retardo deseado.
- El símbolo  se ilumina en la pantalla cuando la función está activada. Para cancelar el inicio diferido, pulse de nuevo el botón hasta que la pantalla muestre el valor «0».

7. Inicio del programa



- Pulse el botón de inicio/pausa. La máquina bloqueará la puerta (símbolo  encendido) y el tambor empezará a rotar; la puerta se desbloqueará (símbolo  apagado) y se volverá a bloquear (símbolo  encendido) como fase de preparación para el ciclo de lavado. El ruido del “chasquido” forma parte del mecanismo de cierre de la puerta. El agua entrará en el tambor y comenzará la fase de lavado en cuanto la puerta esté bloqueada.

 La duración restante del programa puede variar. Factores como un desequilibrio en la carga de lavado o la formación de espuma pueden incidir en la duración del programa.

8. Cambiar los ajustes de un programa en marcha, si es necesario

Mientras el programa esté en marcha, también podrá cambiar los ajustes. Los cambios se aplicarán siempre que la correspondiente fase del programa no haya finalizado.



Para cambiar los ajustes de un programa en funcionamiento:

- Pulse el botón “Inicio/Pausa”  (pitido de confirmación) para pausar un programa en funcionamiento.
- Cambiar los ajustes.
- Vuelva a pulsar “Inicio/Pausa”  (pitido de confirmación) para seguir con el programa.

 Si ha cambiado el programa, no añada detergente para el nuevo programa.

Para evitar un cambio accidental (o provocado por un niño) en un programa en marcha, utilice el «Bloqueo de teclas» .

Pausar un programa en marcha y abrir la puerta, si es necesario

- Pulse el botón «Inicio/Pausa»  para pausar el programa en marcha.
- Siempre y cuando el nivel de agua o la temperatura no sean demasiado elevados, se apagará el indicador de «Puerta bloqueada» . Puede abrir la puerta, por ejemplo, para añadir o quitar la ropa que se haya cargado por error.
- Pulse el botón «Inicio/Pausa»  para seguir con el programa.

9. Cancelar un programa en funcionamiento, si fuera necesario

- Mantenga pulsado el botón «ON/OFF» (⏻): se muestra una cuenta atrás en la pantalla hasta que la lavadora se detiene.
- Si el nivel de agua y la temperatura son lo bastante bajos, la puerta se desbloquea y puede abrirse.
- La puerta se mantiene cerrada si queda agua dentro del tambor. Para desbloquear la puerta, encienda la lavadora, seleccione el programa "Centrifugado & Drenaje" y apague la función de centrifugado ajustando a "0" la velocidad de centrifugado.
- El agua se vacía y la puerta se desbloquea al final del programa.

10. Apagar la máquina cuando termine el programa

- Al final del ciclo, en la pantalla se muestra el mensaje "FIN".
 - La puerta solo se puede abrir cuando el símbolo «Puerta bloqueada» (🔒) se haya apagado.
 - Compruebe que el indicador de «Puerta bloqueada» (🔒) esté apagado y luego abra la puerta y saque la ropa.
 - Pulse el botón «ON/OFF» (⏻) para apagar la lavadora.
- Para ahorrar energía, si no se ha apagado manualmente con el botón, la lavadora se apaga automáticamente al cabo de unos 30 minutos después del final del programa. Deje la puerta entreabierta para que el interior de la lavadora se pueda secar.

Poner en pausa un programa en marcha

Para pausar el ciclo de lavado, pulse el botón «Inicio/Pausa» (⏸); la luz del indicador se apagará y el tiempo restante parpadeará en la pantalla. Para iniciar el ciclo de lavado desde donde se interrumpió vuelva a pulsar el botón.





Consejos y trucos

NORMAS PARA SEPARAR LAS PRENDAS DE LA COLADA

- Tipo de tejido/etiqueta de cuidados (algodón, fibras mixtas, sintéticos, lana, prendas de lavado a mano).
- Color (separe las prendas de color y las blancas, lave las prendas de color nuevas por separado).
- Tamaño (lave prendas de diferentes tamaños en la misma carga para mejorar la eficacia del lavado y la distribución del peso dentro del tambor).
- Prendas delicadas (coloque las prendas pequeñas, como las medias de nylon, y las prendas con cierres, como los sujetadores, en una bolsa para la colada o en una funda de almohada con cremallera).

SÍMBOLOS DE LAVADO EN LAS ETIQUETAS DE LA ROPA

El valor indicado en el símbolo de la cuba es la máxima temperatura de lavado posible de la prenda.

-  Acción mecánica muy reducida
-  Solo lavado a mano
-  No lavar
-  Solo lavado a mano
-  No lavar

LIMPIE EL FILTRO DE AGUA REGULARMENTE

- Esta acción es necesaria para evitar que el filtro se bloquee e impida que el agua pueda salir correctamente.

AHORRO DE ENERGÍA Y PROTECCIÓN DEL MEDIO AMBIENTE

- El respeto de los límites de carga que se indican en la "TABLA DE PROGRAMAS" optimiza el consumo de energía, agua y detergente y reduce el número de lavados.
- No supere la cantidad de detergente recomendada por el fabricante.
- Ahorre energía utilizando un programa de lavado a 60°C en lugar de a 90°C, o utilizando el programa de lavado a 40°C, en lugar de a 60°C. Recomendamos utilizar el programa Algodón de 60°C para prendas de algodón; aunque es más largo, requiere menos energía.
- Para ahorrar energía y tiempo al lavar, seleccione la velocidad máxima de centrifugado disponible para el programa para reducir el agua residual que queda en la ropa al final del ciclo de lavado.
- Trate las manchas con quitamanchas, o ponga las manchas secas en remojo antes de lavar para no tener que utilizar un programa de agua caliente.

Accesorios

El kit de apilado está disponible en las tiendas IKEA

STACKING KIT

Con el que puede montar la secadora encima de la lavadora para ahorrar espacio y facilitar la carga y descarga de la ropa sin agacharse.

PUERTA

Tire del asa para abrir la puerta.

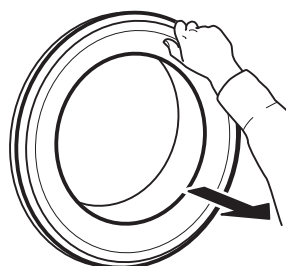

Sujete el asa y empuje hasta oír un clic para cerrar la puerta.

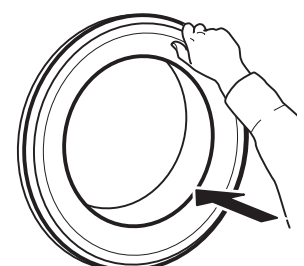

Qué hacer si...

Es posible que, a veces, la lavadora no funcione correctamente por alguna razón. Antes de llamar al Servicio Postventa, le recomendamos que compruebe si puede resolver el problema mediante la siguiente lista.

Problema	Posibles causas / soluciones:
La lavadora no se enciende.	<ul style="list-style-type: none"> El enchufe no está insertado en la toma de corriente, o no se ha insertado lo suficiente como para hacer contacto. Se ha interrumpido el suministro eléctrico.
El ciclo de lavado no se inicia.	<ul style="list-style-type: none"> No ha pulsado el botón de ON/OFF. No ha pulsado el botón de «Inicio/Pausa» . La llave del agua no está abierta. Ha programado un «Inicio diferido» . La máquina está en modo DEMO; compruebe si la pantalla muestra «dOn». La puerta no está bien cerrada.
La lavadora no se llena de agua (la pantalla muestra el mensaje «h2o»). Se oye un pitido cada 5 segundos.	<ul style="list-style-type: none"> La manguera no está conectada al grifo. La manguera está doblada. La llave del agua no está abierta. El suministro de agua se ha interrumpido. No hay suficiente presión. No ha pulsado el botón de «Inicio/Pausa» .
La lavadora carga y evacua agua continuamente.	<ul style="list-style-type: none"> El tubo de desagüe no se ha instalado a 65-100 cm del suelo. El extremo del tubo de desagüe está sumergido en agua. El conector del desagüe de la pared no tiene una salida de aire. Si el problema persiste después de estas comprobaciones, cierre el grifo, desconecte la lavadora y llame al Servicio Postventa. Si la vivienda está situada en uno de los pisos superiores de un edificio, se puede producir un efecto sifón, que haga que la lavadora cargue y evacue el agua continuamente. Se venden válvulas antisifón especiales para evitar este tipo de problemas.
La lavadora no desagua o no centrifuga.	<ul style="list-style-type: none"> El programa no incluye la función de vaciado: con algunos programas se tiene que activar manualmente. El tubo de desagüe está doblado. La tubería de desagüe está obstruida.
La lavadora vibra excesivamente durante el ciclo de centrifugado.	<ul style="list-style-type: none"> En el momento de la instalación, el tambor no se ha desbloqueado correctamente. La lavadora no está nivelada. La lavadora está embutida entre el mueble y la pared.
La lavadora tiene una fuga de agua	<ul style="list-style-type: none"> La manguera de entrada de agua no se ha ajustado correctamente. El dispensador de detergente está obstruido. El tubo de desagüe no se ha ajustado correctamente.
La lavadora está bloqueada y la pantalla parpadea indicando un código de error (p. ej. F-01, F-...).	<ul style="list-style-type: none"> Apague la máquina, desconecte el enchufe de la toma de corriente y espere alrededor de 1 minuto antes de volver a encenderla. Si el problema continúa, llame al Servicio Postventa .
Se forma demasiada espuma.	<ul style="list-style-type: none"> El detergente no es compatible con la lavadora (debe indicar la frase «para lavadora», «para lavado a mano y en lavadora» o similar). La dosis era excesiva.
La puerta está bloqueada, con o sin indicación de error, y el programa no funciona.	<ul style="list-style-type: none"> La puerta se bloquea en caso de corte de electricidad. El programa seguirá automáticamente en cuanto la red vuelva a estar disponible. La lavadora está parada. El programa seguirá automáticamente en cuanto desaparezca el motivo de la parada.

Datos técnicos

IKEA	UDDARP	7	220-240 50	D	0,689	69	44	B	4	0,5	80	C
Marca	Modelo	Capacidad nominal (kg)	Frecuencia (Hz) de voltaje (V)	Clase de rendimiento energético	Consumo de energía en kWh por ciclo, basado en el programa eco 40-60.	Consumo de energía medido en kWh en 100 ciclos de lavado	Consumo de agua del programa eco en litros por ciclo	Clase de eficiencia de centrifugado	Consumo energético en		Emisiones sonoras durante el programa eco 40-60 (fase de giro) dB(A)	Clase de emisión de ruido
									Inicio en diferido (W)	Modo en espera (W)		

Paigaldamine

- ⚠ Lugege läbi ohutusjuhend ja järgige montaažijuhtnõore. Tootja ei võta mingit vastutust kahjustuste ega kehavigastuste eest, mis tulenevad ohutusabinõude järgimata jätmisest.
- ⚠ Veenduge, et kõik transpordipoldid oleks eemaldatud.
- ⚠ Veenduge, et voolikud ja kaabel oleks õigesti ühendatud.
- ⚠ Seadet tuleb paigaldada ja käsitseda kahe või enama inimesega - vigastusoht. Kasutage lahtipakkimiseks ja paigaldamiseks kaitsekindaid - sisselõikamise oht.
- ⚠ Seadme paigaldamisel kontrollige, et see toetuks kindlalt nelja jalaga põrandale, reguleerides vajaduse korral jalgu ja kontrollides vesiloodiga, kas seade on täpselt loodis.
- ⚠ Kui seade paigaldatakse laud- või ujupõrandale (teatud tüüpi parkett- või laminaatpõrand), kinnitage põranda külge mõõtudega 60 x 60 x 3 cm (vähemalt) vineerplaat ja asetage seade selle peale.
- ⚠ Ühendage vee sissevõtuvoolik(ud) veevarustusega vastavalt kohaliku veefirma eeskirjadele.
- ⚠ Pesumasinale on paigaldatud transpordipoldid, et ära hoida seadme sisemuse kahjustamist transportimisel. Enne masina kasutamist tuleb eemaldada transpordipoldid. Masinaga on kaasas 4 plastkatet poldiavade katmiseks.

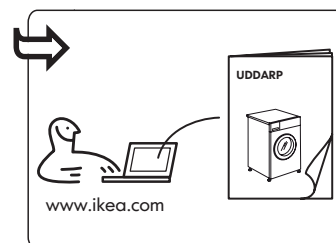
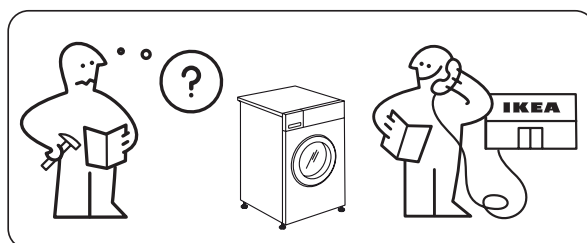
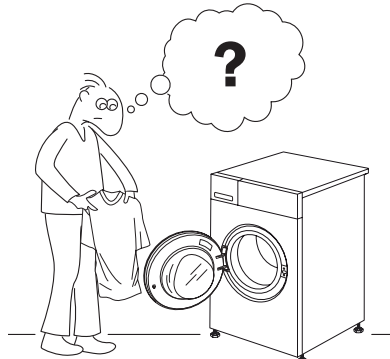
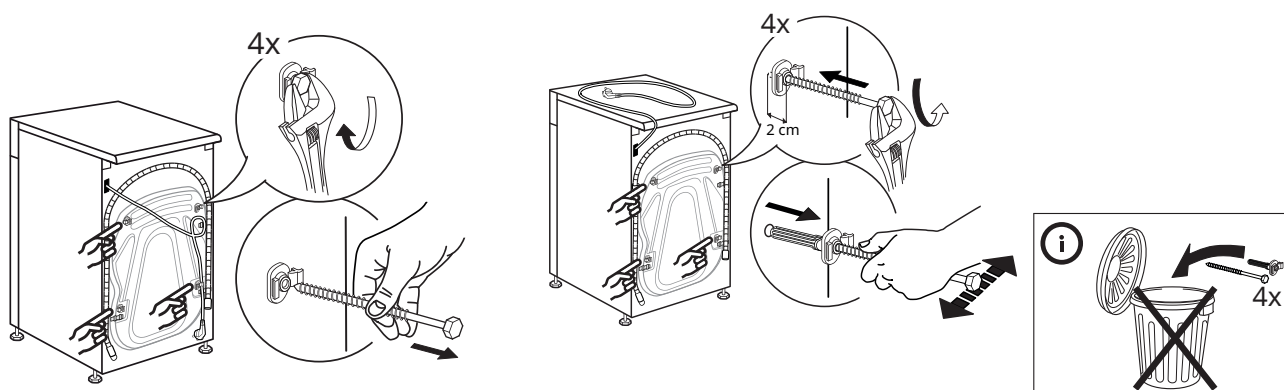

Toote kirjeldus

- 1 Tööpind
- 2 Pesuvahendisahtel
- 3 Juhtpaneel
- 4 Ukse käepide
- 5 Uks
- 6 Veefilterter - alusplaadi taga
- 7 Alusplaat (eemaldatav)
- 8 Reguleeritavad jalad (4)

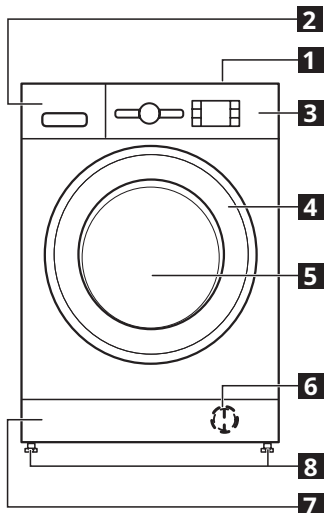

PESUVAHENDISAHTEL

1. Üldpesu lahter II
 - Üldpesu pesuvahend.
 - Plekieemaldi.
 - Veepehmeni.
 - Kui kasutate pesupulbrit, ei ole eemaldatav plastvahesein A vajalik ja selle võib panna pessa B.
 - Eemaldatav plastvahesein (A) on pakitud kilekotti korkidega tarvikuna.
2. Eelpesu lahter I
 - Eelpesu pesuvahend.
3. Pehmeni lahter
 - Riidepehmeni.
 - Vedeltärklis.

- ⚠ Valage pehmeni või tärkiselahust ainult märgini MAX.
- 4. Vabastusnupp (vajutage, kui tahate pesuvahendisahtli puhastamiseks eemaldada).

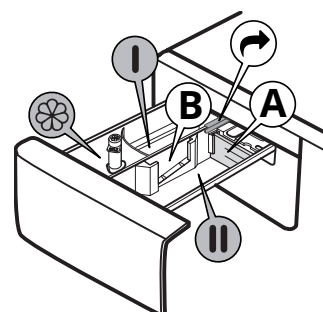

Juhtpaneel

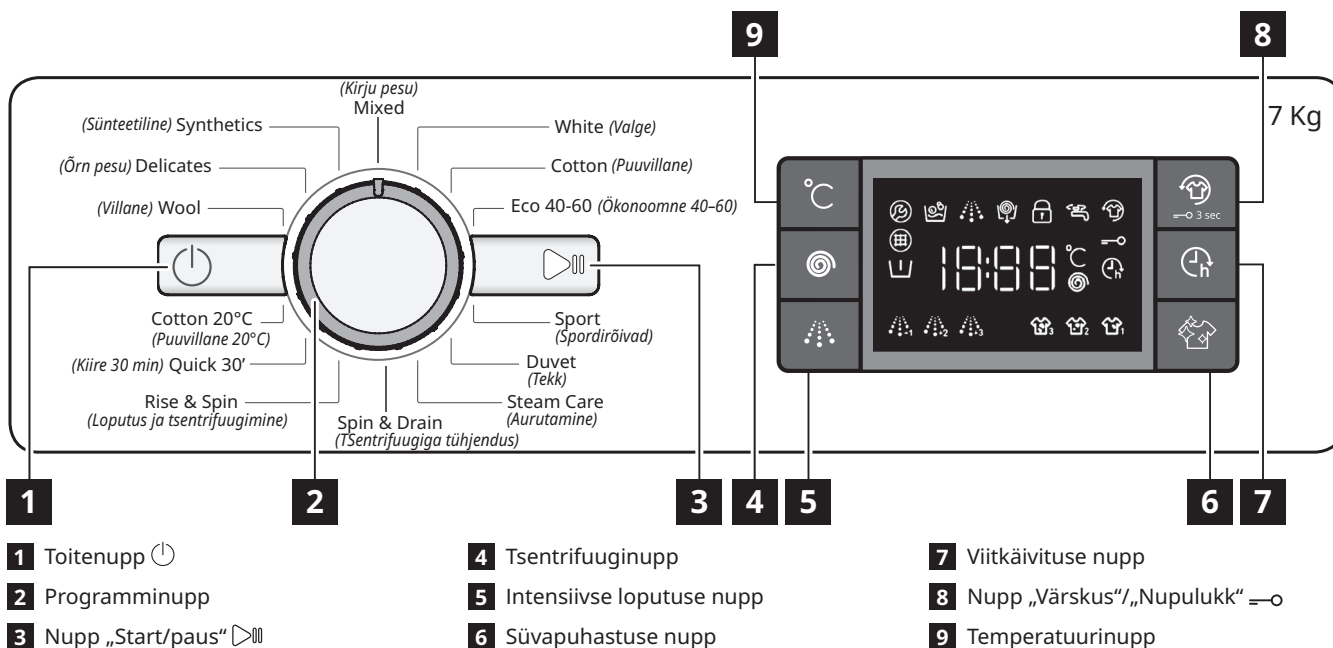

i Suvandid/funktsioonid pole saadaval koos kõigi pesuprogrammidega ning ühe suvandi/funktsiooni kasutamine võib välistada teise kasutamise, sellisel juhul ei luba seade sobimatut sätet.

NÄIDIKU MÄRGUTULED

	Uks on lukus	Süttib märgutuli <ul style="list-style-type: none"> pärast programmi käivitamist ümmarguse aknaga uks on lukus.
	Värskus	Süttib märgutuli <ul style="list-style-type: none"> pärast nupu Värskus vajutamist.
	Viitkäivitus	Süttib märgutuli <ul style="list-style-type: none"> pärast viitkäivituse nuppu vajutamist.
	Nupulukk	Süttib märgutuli <ul style="list-style-type: none"> pärast nupuluku aktiveerimist (selleks tuleb 3 sekundit all hoida nuppu 8).
	Pesufaas märgutuli	Märgutuli näitab praegust programmifaasi, kulgedes pesu, loputuse ja tühjenduse ajal vasakult paremale. Süttinud märgutuli näitab, milline faas käib.
	Kõne teenindusse	Rike: Helistage teenindusse <ul style="list-style-type: none"> Lugege jaotist „Mida teha, kui...“. Kui märgutuli ei kustu, helistage teenindusse.
	Veefiltri ummistus	Rike: Veefiltri ummistus <ul style="list-style-type: none"> Vett ei saa välja pumbata; veefilter võib olla ummistunud.
	Vett pole	Rike: Vett pole. <ul style="list-style-type: none"> Veevarustus puudub või ei ole piisav.

Esmakordne kasutamine

Eemaldage kogu tootmisest jäänud praht:

- Valige programm „Puuvill“ temperatuuriga 60°C.
- Lisage väike kogus pesupulbrit (max 1/3 pesuvahendi tootja soovitatud kogusest kergelt määratud pesule) pesuvahendisahtli põhilahtrisse **II**.

- Käivitage programm masinasse pesu lisamata (tühi trummel).
- Jaotisest „IGAPÄEVANE KASUTAMINE“ leiate lisateavet, kuidas programmi valida ja käivitada.

Programmitabel

Max kogus 7 Kg Energiakulu väljalülitatuna 0,5 W / sisselülitatuna 8,0 W						Pesuained ja lisandid			Soovitatav pesuaine		Jääkniskus % (*)	Energiatarve kWh	Veekulu l	Pesu temperatuur °C
Programm	Temperatuurid		Max tsentrifuugimiskiirus (p/min)	Max kogus (kg)	Kestus (h : mm)	Eelpesu	Põhipesu	Pehmendi	Pulber	Vedel				
	Seadistus	Vahemik				I	II	☼						
Mixed (Kirju pesu)	40°C	☼ - 40°C	1000	7.0	1:00	-	●	○	-	✓	-	-	-	-
White (Valge)	60°C	☼ - 90°C	1200	7.0	2:30	● (90°)	●	○	✓	✓	52	1.36	75	55
Cotton (Puuvillane)	40°C	☼ - 60°C	1200	7.0	3:40	-	●	○	✓	✓	50	0.98	75	45
Eco 40-60 (Ökonoomne 40-60)	40°C	40°C	1151	7.0	3:25	-	●	○	✓	✓	53	0.89	47	35
			1151	3.5	2:40	-	●	○	✓	✓	53	0.58	45	34
			1151	2.0	2:10	-	●	○	✓	✓	53	0.51	39	33
Sport (Spordirõivad)	40°C	☼ - 40°C	600	3.5	1:30	-	●	○	-	✓	-	-	-	-
Duvet (Tekk)	30°C	☼ - 30°C	1000	3.0	1:30	-	●	○	-	✓	-	-	-	-
Steam Care (Tekk)	-	-	-	1.0	0:20	-	-	-	-	-	-	-	-	-
Spin & Drain (Tsentrifuugiga tühjendus)	-	-	1200	7.0	0:10	-	-	-	-	-	-	-	-	-
Rinse & Spin (Loputus ja tsentrifuugimine)	-	-	1200	7.0	0:55	-	-	○	-	-	-	-	-	-
Quick 30' (Kiire 30 min)	30°C	☼ - 30°C	800	3.5	0:30	-	●	○	-	✓	73	0.19	31	27
Cotton 20°C (Puuvillane 20°C)	20°C	☼ - 20°C	1200	7.0	1:50	-	●	○	-	✓	52	0.16	64	22
Wool (Villane)	40°C	☼ - 40°C	800	1.5	1:15	-	●	○	-	✓	-	-	-	-
Delicates (Õrn pesu)	30°C	☼ - 30°C	-	1.0	1:20	-	●	○	-	✓	-	-	-	-
Synthetics (Süntheetiline)	40°C	☼ - 60°C	1200	4.0	2:55	-	●	○	✓	✓	35	0.86	60	43

● Doseerimine nõutud ○ Doseerimine valikuline

Teie kodus võivad need andmed erineda (sõltuvalt sisendvee temperatuurist ja rõhust jne).

Programmi ligikaudne kestus kehtib programmi vaikesätte kohta ilma lisafunktsioonideta. Programmide väärtused on toodud viiteks, v.a programm Ökonoomne 40-60.

Ökonoomne 40-60 – katsepesutsükkel kooskõlas EL-i ökodisaini määrusega 2019/2014. Kõige tõhusam programm energia- ja veekulu osas keskmiselt määratud puuvillase pesu pesemiseks.

Märkus: Ekraanil kuvatud tsentrifuugimiskiirused võivad tabelis toodud väärtustest pisut erineda.

Kõigile katseinstituutidele

Pikk pesutsükkel puuvillale: valige pesutsükkel **Puuvillane** temperatuuriga 40°C.

Pikk sünteetilise pesu programm: valige pesutsükkel **Synthetics** (Süntheetiline) temperatuuriga 40°C.

* Kui programm lõppeb ja toimub tsentrifuugimine maksimaalsel valitaval kiirusel programmi vaikesätete järgi.

Anduritehnoloogia – anduritehnoloogia kohandab pesukoguse järgi vee- ja energiatarvet ning programmi kestust.

Igapäevane kasutamine

PESU ETTEVALMISTUS

Tühjendage taskud



- Mündid, klambrid jmt võib kahjustada pesu ja masina komponente.
- Paberrätikud lagunevad pesutsükli ajal ja tükid tuleb seejärel käsitsi eemaldada.

Sulgege kõik lukud, nõõbid ja haagid. Siduge kõik paelad ja rihmad



- Asetage väiksemad (nt nailonist sukad-sokid, rihmad jne) ning haakidega esemed (nt rinnahoidjad) kangast kotti või lukuga padjapüüri.



- Eemaldage kardinatelt rõngad või vastasel juhul asetage kardinaid koos rõngastega kangast kotti.

KUIDAS KASUTADA PESUMASINAT

1. Pange pesu masinasse



Avage uks ja pange pesu masinasse. Laadige esemed ühekaupa lahtiselt trumlisse üle täitmata. Järgige programmitabelis nimetatud lubatud koguseid. Masina ülekoormamisel on pesemistulemused ebarahuldavad ja pesu kortsus.

2. Sulgege uks





Jälgige, et ükski riideese ei jääks ukseklaasi ja kummitihendi vahele kinni. Sulgege uks, nii et kuulete selle lukustuse klõpsatust.

3. Avage veekraan



Veenduge, et pesumasin on ühendatud veevarustusega. Avage veekraan.

Lülitage pesumasin sisse

Vajutage toitenuppu , käivitamise/peatamise  lamp vilgub aeglaselt.

4. Määrake soovitud programm

Valige programminupuga soovitud programm. Pesumasin kuvab automaatselt vaikimisi temperatuurisätet ja seejärel pesutsükli kestuse. Kohandage temperatuuri ja/või tsentrifuugimise kiirust vastavate nuppudega, kui vaja.

Kui vaja, muutke temperatuuri

Vajutage temperatuurinuppu , et langetada järk-järgult temperatuurisätet, kuni valitud on külma veega pesemine (ekraanil kuvatakse „-“). Uue nupuvajutusega määratakse suurim võimalik säte.

Kui vaja, muutke tsentrifuugimiskiirust

Tsentrifuugimiskiiruse järk-järguliseks vähendamiseks vajutage nuppu „Tsentrifuug“ , kuni tsentrifuugimistsüklil välja lülitatakse (ekraanil kuvatakse „0“). Uue nupuvajutusega määratakse suurim võimalik säte.

Vajaduse korral valige funktsioonid

Funktsiooni valimiseks vajutage nuppu; kuvaril süttib vastav sümbol. Valiku tühistamiseks vajutage nuppu uuesti; tuli kustub.

 Kui valitud funktsioon ei sobi valitud programmiga, nnavad sobimatuses märku sumisti (3 piiksu) ja asjakohase näidiku vilkumine.

 Kui valitud funktsioon ei sobi muu eelnevalt valitud funktsiooniga, jääb aktiivseks ainult viimasena tehtud valik.

5. Lisage pesuvahend

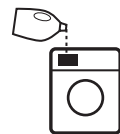

Tõmmake pesuvahendisahtel välja ning lisage pesuvahendit (ja lisandeid/pehmendit) asjakohastesse lahtritesse, nagu on kirjeldatud jaotises „PESUVAHENDISAHTEL“. Kasutage pesuvahendi pakendil soovitatud koguseid.



 Pesuvahendi ja lisaainete õige doseerimine on tähtis, sest see:

- parandab pesutulemust
- väldib ärritavate pesuvahendijääkide sattumist riietesse
- hoiab kokku pesupulbrit ja raha
- kaitseb pesumasinat lubjastumise eest
- hoiab loodust, tekitamata liigset keskkonnamoormust.

6. Programmi käivitamisaja edasilükkamine

- Valitud programmi hilisemaks käivitamiseks (kuni 24 tundi) vajutage nuppu, et määrata soovitud viitaeg.
- Selle funktsiooni aktiivset olekut näitab tähis  ekraanil. Viitkäivituse tühistamiseks vajutage uuesti nuppu, kuni ekraanil kuvatakse „0“.



7. Käivitage programm



- Vajutage nuppu start/paus. Masin lukustab ukse (sümbol  sees) ja trummel hakkab pöörlema; uks avatakse ( sümbol VÄLJAS) ja seejärel lukustatakse uuesti ( sümbol sees) iga pesutsükli ettevalmistusfaasis. „Klõpsav“ heli on osa ukse lukustusmehhanismist. Vesi siseneb trumlisse ja alustab pesufaasi kui uks on lukustatud.

 Programmi allesjäänud tööaeg võib varieeruda. Tasakaalust väljas pesukogus, moodustuv vaht jms tegurid võivad mõjutada programmi vältust.



8. Vajaduse korral muutke töötava programmi sätteid

Sätteid saab muuta ka programmi töö ajal. Muudatused rakenduvad, kui asjakohane programmifaas pole veel lõppenud. Käimasoleva programmi sätete muutmise:

- Vajutage nuppu „Start/paus“  (kinnituspiiks), et töötav programm ajutiselt peatada.
- Muuta soovitud sätteid.
- Programmi jätkamiseks vajutage uuesti nuppu „Start/paus“  (kinnituspiiks).

 Kui muutsite programmi, ärge uuesti pesuvahendit lisage. Töötava programmi tahtmatu muutmise vältimiseks (nt laste poolt) kasutage nupulukku .



Kui vaja, peatage käimasoleva programmi töö ja avage uks

- Töötava programmi peatamiseks vajutage käivitamise/peatamise nuppu .
- Kui veetase või temperatuur ei ole liiga kõrge, lukustatud ukse  sümbol kustub. Võite ukse avada, nt et pesu lisada või ekslikult lisatud pesu eemaldada.
- Programmi töö jätkamiseks vajutage nuppu Start/Paus .

9. Töötava programmi tühistamine vajaduse korral

- Hoidke all toitenuppu  ekraanil kuvatakse taimer, mis näitab aega masina seiskumiseni.
- Kui veetase ja temperatuur on piisavalt madalad, vabastatakse ukse lukustus ja selle saab avada.
- Kui trumlis on vett, jääb uks lukustatuks.
- Ukse avamiseks lülitage pesumasin sisse, valige programm „Spin & Drain“ (Tsentrifuugiga tühjendus) ja lülitage tsentrifuugimine välja, määrates tsentrifuugimise kiiruseks 0.
- Vesi lastakse välja ja programmi lõppedes avaneb ukse lukustus.

10. Pärast programmi lõppemist lülitage pesumasin välja

- Tsükli lõppedes ilmub tabloole tekst END.
- Ukse saab avada alles siis, kui lukustunud ukse  sümbol kustub.
- Kontrollige, kas avatud uksele  sümbol on kustunud. Seejärel avage uks ja võtke pesu välja.
- Vajutage toitenuppu , et pesumasin välja lülitada.

Energia säästmiseks lülitub pesumasin automaatselt välja umbes 30 minutit pärast programmi lõppemist, kui seda ei ole nupust käsitsi välja lülitatud. Jätke uks paokile, et pesumasina sisemus saaks kuivada.

Töötava programmi ajutine peatamine





Pesemistsükli peatamiseks vajutage nuppu "Start/paus" ; märgutuli kustub ja ekraanil hakkab vilkuma allesolev aeg. Tsükli jätkamiseks katkestatud kohast vajutage uuesti nuppu.

Näpunäited ja soovitused**KUIDAS PESU SORTIDA**

- Vastavale kangatüübile/hooldussildile (puuvillane, segakiud, sünteetiline, villane, käsipesu).
- Vastavalt värvile (pange eraldi valge ja värviline pesu, peske uusi värvilisi riideid eraldi).
- Vastavalt suurusele (peske korraka mitmes suuruses esemeid, et parandada pesemise tõhusust ja pesu jaotumist trumlis).
- Õrn pesu (pange väikesed esemed, nt nailonsukad, ja haakidega esemed, nt rinnahoidjad, pesukotti või lukuga padjapüüri sisse).

PESUJUHISTE SÜMBOLID RIIDEESEMETE SILTIDEL

Vanni sümbolil antud väärtus on eseme suurim lubatud pesutemperatuur.

-  Normaalne mehaaniline töötlus
-  Mõõdukas mehaaniline töötlus
-  Eriti mõõdukas mehaaniline töötlus
-  Ainult käsipesu
-  Pesemine keelatud

PUHASTAGE REGULAARSELT VEEFILTRIT

- See on vajalik, et vältida filtri ummistumist ja takistusi vee väljalaskmisel.

SÄÄSTKE ENERGIAT NING AIDA KE KAITSTA KESKKONDA

- PROGRAMMITABELIS toodud kogustest kinni pidamine optimeerib energia-, vee- ja pesuvahendi tarvet ning lühendab pesuaega.
- Ärge ületage pesuvahendi tootja soovitatud pesuvahendikogust.
- Energia säästmiseks kasutage 90°C asemel 60°C programmi või 60°C asemel 40°C programmi. Soovitame puuvillaste riideesemete jaoks kasutada programmi „Cotton“ (Puu vill) (60°C), mis kestab kauem, aga kulutab vähem energiat.
- Pesemisel energia ja aja säästmiseks valige programmi suurim tsentrifuugimiskiirus, et pesutsükli lõpus oleks pesus võimalikult vähe vett.
- Eeltöödelge plekke asjakohase plekieemaldiga või vastasel juhul niisutage külgekuivanud plekke enne pesu veega, kuna see vähendab vajadust kõrgel temperatuuril pesemise programmi kasutamiseks.

Tarvikud

Ühenduskomplekt on saadaval IKEA poodides

STACKING KIT

Selle abil saab pesumasina peale paigaldada kuivati, et ruumi kokku hoida, ning kõrgemal olevasse kuivatisse pesu sissepanekut väljavõtmist hõlbustada.

UKS

Ukse avamiseks tõmmake käepidemest.

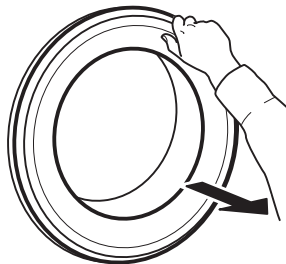

Ukse sulgemiseks hoidke käepidemest kinni ja lükake, kuni kuulete seda klõpsuga sulguvat.

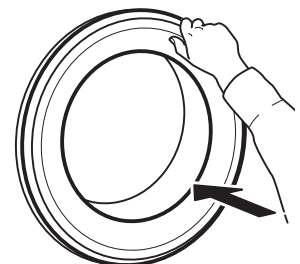

Mida teha, kui...

Mõnikord ei tööta masin teatud põhjustel õigesti. Enne teenindusse helistamist soovime proovida kas alloleva loendi abil saab tõrget lihtsalt kõrvaldada.

Probleem	Võimalikud põhjused / lahendused:
Pesumasin ei lülitu sisse.	<ul style="list-style-type: none"> Toitepistik ei ole seinakontakti ühendatud või on see halvasti ühendatud. On toimunud voolukatkestus.
Pesutsüklid ei alga.	<ul style="list-style-type: none"> “Sisse- ja väljalülitusnuppu” pole vajutatud. Nuppu “Start/paus” pole vajutatud. Veekraan pole avatud. Valitud on “Viitstart” . Masin on DEMOREŽIIMIS; vaadake, kas ekraanil on kuvatud „dOn“. Uks pole korralikult kinni.
Pesumasin ei täitu veega (ekraan on teade „h2o“). Iga 5 minuti tagant kostab “piiks”.	<ul style="list-style-type: none"> Vee sissevõtuvoolik pole kraaniga ühendatud. Voolik on paindes. Veekraan pole avatud. Veevarustus on katkestatud. Surve on liiga madal. Nuppu “Start/paus” pole vajutatud.
Pesumasin täidab ennast pidevalt veega ja laseb siis vee välja.	<ul style="list-style-type: none"> Vee väljalaskevoolik pole paigaldatud 65 kuni 100 cm maast kõrgemale. Väljalaskevooliku ots on vee sees. Seinal oleval väljalaskeühendusel pole õhuava. Kui pärast nende punktide kontrollimist probleem ei lahene, sulgege veekraan, lülitage pesumasin välja ja helistage teenindusse. Kui ruum asub maja kõige ülemisel korrusel võib mõnikord tekkida sifooniefekt, mis väljendub selles, et masin võtab korduvalt vee sisse ja laseb välja. Selle probleemi lahendamiseks on müügil spetsiaalsed sifoonivastased klapid.
Pesumasin ei lase vett välja või ei tsentrifuugi.	<ul style="list-style-type: none"> Programm ei sisalda tsentrifugimist: Mõne programmi puhul tuleb see käsitsi aktiveerida. Väljalaskevoolik on paindes. Väljavool on umbes.
Masin vibreerib liigselt tsentrifugimisel.	<ul style="list-style-type: none"> Paigaldamise ajal ei eemaldatud trumli blokeeringuid . Pesumasin pole loodis. Masin on paigaldatud mööblieseme ja seina vahele.
Pesumasinast lekib vett	<ul style="list-style-type: none"> Vee sissevõtuvoolik pole korralikult ühendatud. Pesuvahendi sahtel on ummistunud. Väljavooluvoolik pole korralikult ühendatud.
Masin on lukus ja ekraan vilgub, näidates veakoodi (nt F-01, F-..).	<ul style="list-style-type: none"> Lülitage masin välja, eraldage pistik vooluvõrgust ja oodake umbes 1 minut, siis lülitage masin sisse. Kui probleem püsib, helistage hooldusesse.
Tekib liiga palju vahu.	<ul style="list-style-type: none"> Pesuvahend ei ole mõeldud pesumasin kasutamiseks (sellel peab olema näidatud, et vahend sobib masinpesuks või siis käsipesuks ja masinpesuks). Vahendit pandi liiga palju.
Uks on lukus, tõrke märgutuli on kustunud või põleb ja programm on peatunud.	<ul style="list-style-type: none"> Uks on lukus voolukatkestuse ajal. Programm jätkab automaatselt kohe, kui vooluvarustus taastub. Pesumasin on puhkerežiimis. Programm jätkab automaatselt, kui seiskumise põhjustanud tingimust enam ei ole.

Tehnilised andmed

IKEA	UDDARP	7	220-240 50	D	0,689	69	44	B	4	0,5	80	C
Kaubamärk	Mudel	Nimi- maht (kg)	Pinge (V) Sagedus (Hz)	Energiaklass	Energiatarve (kWh/tsükkel), põhineb programmil Ökonoomne 40–60.	Keskmine energiatarve (kWh / 100 pesutsükli)	Ökonoomse programmi veekulu (liitrit tsükli kohta)	Tsentrifuu- gimise tõhu- susklass	Energiatarve		Müratase öko- noomses 40–60 programmis (tsentrifuu- gifaas) dB(A)	Mürak- lass
								viitkävitus (W)	ootere- žiim (W)			

Installation

- ⚠ Lisez le livret sur la sécurité et consultez les instructions de montage. Le fabricant décline toute responsabilité pour les dommages ou les blessures causés par le non-respect de cette précaution de sécurité.
- ⚠ Assurez-vous que tous les boulons de transit sont enlevés.
- ⚠ Assurez-vous que les tuyaux et les câbles sont correctement connectés.
- ⚠ Deux personnes minimum sont nécessaires pour déplacer et installer l'appareil - risque de blessure. Utilisez des gants de protection pour le déballage et l'installation de l'appareil - vous risquez de vous couper.
- ⚠ Lors de l'installation de l'appareil, assurez-vous que les quatre pieds sont stables et reposent sur le sol, en les réglant si nécessaire, et vérifiez que l'appareil soit parfaitement à niveau en utilisant un niveau à bulle.
- ⚠ Si l'appareil est installé sur des planchers en bois ou « flottants » (certains parquets et matériaux stratifiés), fixez une feuille de contreplaqué de 60 x 60 x 3 cm (au moins) sur le sol, puis placez l'appareil dessus.
- ⚠ Raccordez le(s) tuyau(x) d'alimentation en eau conformément aux règlements locaux de la compagnie de distribution d'eau.
- ⚠ Le lave-linge est doté d'écrous de transport destinés à éviter tout endommagement intérieur pendant le transport. Avant de mettre l'appareil en service, les boulons de transport doivent être impérativement retirés. Une fois cette opération terminée, bouchez les ouvertures à l'aide des 4 obturateurs en plastique fournis.

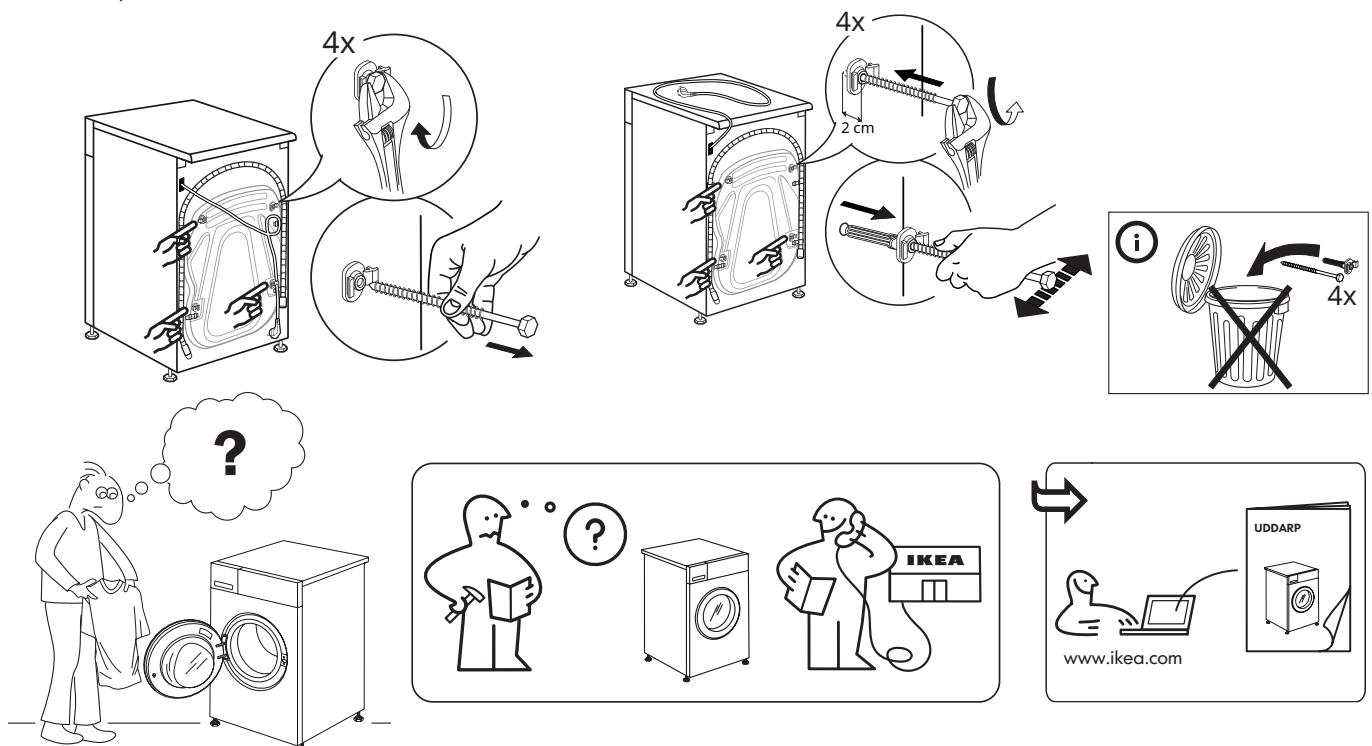

Description de produit

- 1 Plan de travail
- 2 Distributeur de détergent
- 3 Panneau de commande
- 4 Poignée de porte
- 5 Porte
- 6 Filtre à eau - derrière la plinthe
- 7 Plinthe (amovible)
- 8 Supports réglables (4)

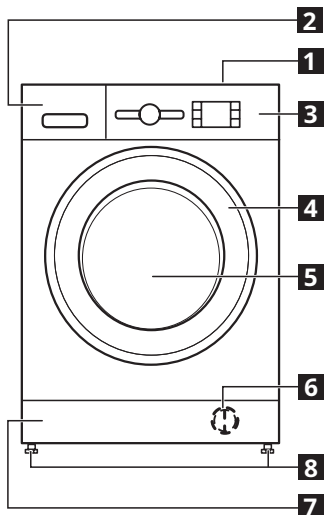

DISTRIBUTEUR DE DÉTERGENT

1. Compartiment de lavage principal II
 - Lessive pour le lavage principal.
 - Détachant.
 - Assouplissant.
 - Si vous utilisez de la lessive en poudre, la « séparation amovible en plastique A » n'est pas nécessaire et peut être placée dans la fente B.
 - La séparation amovible en plastique (A) est fournie dans un sac en plastique comme accessoire avec les obturateurs.
2. Compartiment de prélavage I
 - Lessive pour le prélavage.
3. Compartiment adoucissant ☼
 - Assouplissant.
 - Amidon liquide.

- ⚠ Verser l'assouplissant ou la solution d'amidon jusqu'au repère « max ».
- 4. Bouton de déverrouillage ↻ (appuyer pour retirer le distributeur de détergent pour le lavage).

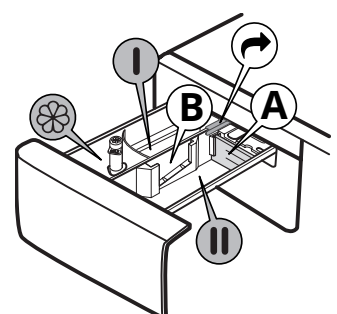

Pour télécharger la version complète, rendez-vous sur le site www.ikea.com

Panneau de commande

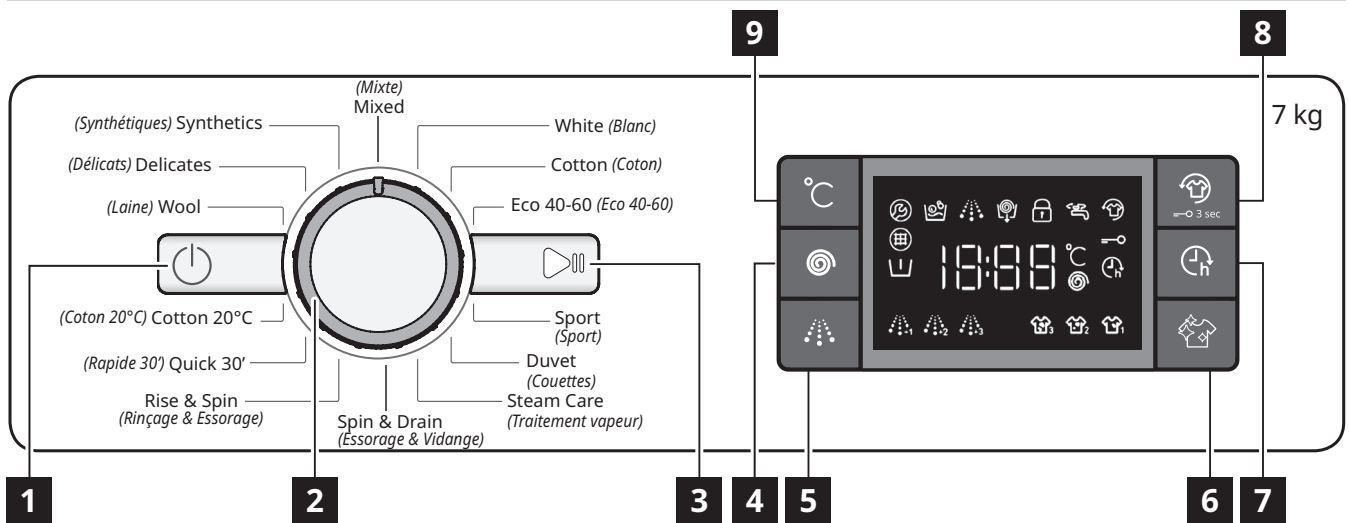

1 Bouton « ON/OFF »

2 Sélecteur de programme

3 Bouton « Départ/Pause »

4 Bouton « Essorage »

5 Bouton « Rinçage intensif »

6 Bouton « Clean+ »

7 Bouton « Départ différé »

8 Bouton « Frais Plus »/ « Verrouillage des touches »

9 Bouton « Température »



Les options/fonctions ne sont pas disponibles avec tous les programmes de lavage et une option/fonction peut en exclure une autre, dans ce cas l'appareil ne permet pas le réglage incompatible.

INDICATEURS À L'ÉCRAN

	Porte verrouillée	Le voyant s'allume <ul style="list-style-type: none"> après le démarrage d'un programme la porte du hublot est verrouillée.
	Frais Plus	Le voyant s'allume <ul style="list-style-type: none"> une fois enfoncé le bouton Frais Plus.
	Départ différé	Le voyant s'allume <ul style="list-style-type: none"> après avoir appuyé sur le bouton Départ différé.
	Verrouillage	Le voyant s'allume <ul style="list-style-type: none"> une fois la fonction « verrouillage » activée, en appuyant sur la touche 8 pendant 3 secondes.
	Voyant de phase de lavage	Ce voyant indique la phase de programme actuelle et, de gauche à droite, passe par le lavage, le rinçage et la vidange. Le voyant illuminé indique la phase qui est en cours.
	Appeler SAV	Erreur : Appelez le Service après-vente <ul style="list-style-type: none"> Se référer à la section « Que faire si... ». Le voyant reste allumé, appelez le Service après-ventes.
	Filtre à eau bouché	Erreur : Filtre à eau bouché <ul style="list-style-type: none"> L'eau ne peut être évacuée ; le filtre à eau est peut-être colmaté.
	Absence eau	Erreur : Absence eau <ul style="list-style-type: none"> Pas ou pas suffisamment d'alimentation en eau.

Première utilisation

Éliminez tous les résidus de fabrication :

- Sélectionnez le programme « Coton » à une température de 60 °C.
- Versez une petite quantité de lessive en poudre dans le compartiment de lavage principal **II** du distributeur de détergent (maximum 1/3 de la quantité de lessive recommandée par le fabricant pour le linge légèrement sale).
- Démarrez le programme sans ajouter de linge (tambour vide).
- Voir la section « UTILISATION QUOTIDIENNE » pour davantage d'informations sur la sélection et le démarrage d'un programme.

Tableau des programmes

Charge maximale 7 kg Consommation électrique en mode arrêt 0,5 W / en mode marche 8,0 W						Lessives et additifs			Lessive recommandée		Humidité résiduelle % (*)	Consommation d'énergie kWh	Nombre total de litres d'eau	Température du linge °C
Programme	Températures		Vit. max. essor. (tr/min)	Charge max. (kg)	Durée (h : mm)	Prélavage	Lavage principal	Adoucissant	Poudre	Liquide				
	Réglage	Gamme												
Mixed (<i>Mixte</i>)	40°C	☀ - 40°C	1000	7.0	1:00	-	●	○	-	✓	-	-	-	-
White (<i>Blancs</i>)	60°C	☀ - 90°C	1200	7.0	2:30	● (90°)	●	○	✓	✓	52	1.36	75	55
Cotton (<i>Coton</i>)	40°C	☀ - 60°C	1200	7.0	3:40	-	●	○	✓	✓	50	0.98	75	45
Eco 40-60 (<i>Eco 40-60</i>)	40°C	40°C	1151	7.0	3:25	-	●	○	✓	✓	53	0.89	47	35
			1151	3.5	2:40	-	●	○	✓	✓	53	0.58	45	34
			1151	2.0	2:10	-	●	○	✓	✓	53	0.51	39	33
Sport (<i>Sport</i>)	40°C	☀ - 40°C	600	3.5	1:30	-	●	○	-	✓	-	-	-	-
Duvet (<i>Couettes</i>)	30°C	☀ - 30°C	1000	3.0	1:30	-	●	○	-	✓	-	-	-	-
Steam Care (<i>Traitement vapeur</i>)	-	-	-	1.0	0:20	-	-	-	-	-	-	-	-	-
Spin & Drain (<i>Essorage et vidange</i>)	-	-	1200	7.0	0:10	-	-	-	-	-	-	-	-	-
Rinse & Spin (<i>Rinçage + Essorage</i>)	-	-	1200	7.0	0:55	-	-	○	-	-	-	-	-	-
Quick 30' (<i>Rapide 30'</i>)	30°C	☀ - 30°C	800	3.5	0:30	-	●	○	-	✓	73	0.19	31	27
Cotton 20°C (<i>Coton 20°C</i>)	20°C	☀ - 20°C	1200	7.0	1:50	-	●	○	-	✓	52	0.16	64	22
Wool (<i>Laine</i>)	40°C	☀ - 40°C	800	1.5	1:15	-	●	○	-	✓	-	-	-	-
Delicates (<i>Déliçats</i>)	30°C	☀ - 30°C	-	1.0	1:20	-	●	○	-	✓	-	-	-	-
Synthetics (<i>Synthétiques</i>)	40°C	☀ - 60°C	1200	4.0	2:55	-	●	○	✓	✓	35	0.86	60	43

● Dosage requis ○ Dosage en option

Ces données peuvent varier en fonction des conditions variables de la température d'entrée de l'eau, de la pression de l'eau, etc. Les valeurs approximatives de la durée des programmes se réfèrent au réglage par défaut des programmes, sans options. Les valeurs indiquées pour les programmes autres que le programme Eco 40-60 sont uniquement indicatives.

Eco 40-60 - Test de cycle de lavage conformément à la réglementation EU 2019/2014 sur l'écoconception. Le programme le plus efficace en termes de consommation d'énergie et d'eau pour laver du linge en coton normalement sale.

Note : Les valeurs de vitesse d'essorage indiquées sur l'afficheur peuvent différer légèrement des valeurs indiquées dans le tableau.

Pour tous les laboratoires d'essai

Cycle de lavage long pour les cotons : réglez le cycle de lavage **Coton** avec une température de 40°C.

Programme synthétique : réglez le cycle de lavage **Synthétiques** à une température de 40°C.

* Après la fin du programme et avec un essorage à une vitesse d'essorage sélectionnable maximale, réglage du programme par défaut.

Technologie à capteur - la technologie à capteur adapte la quantité d'eau, l'énergie et la durée du programme à la charge de linge.

Usage quotidien

PRÉPARATION DU LINGE

Videz les poches



- Les pièces de monnaie, les trombones, etc. peuvent endommager le linge et les composants du lave-linge.
- Les tissus risquent d'être tirés/déchirés durant le cycle de lavage et il faudra retirer à la main tous les fragments.

Fermez toutes les fermetures à glissière, boutons et crochets. Nouez tous les rubans ou bouclez les ceintures



- Introduisez les plus petites pièces de vêtement (comme les bas en nylon, ceintures, etc.) et les vêtements présentant des crochets (comme les soutien-gorge) dans un sac en tissu ou encore dans une housse de taie d'oreiller par une fermeture à glissière.



- Éliminez les anneaux des rideaux ou placez les rideaux dans un sac en tissu avec les anneaux.

COMMENT UTILISER LE LAVE-LINGE

1. Charger le linge



Ouvrez la porte et chargez le linge. Insérez le linge, un morceau à la fois, dans le tambour, sans surcharger l'appareil. Respectez les charges de linge indiquées dans le TABLEAU DES PROGRAMMES. Surcharger le lave-linge ne donnera pas de bons résultats et froissera les vêtements.

2. Fermer la porte





Assurez-vous qu'aucun morceau de linge ne reste coincé entre la porte et le joint de porte. Fermez la porte et assurez-vous d'entendre l'emboîtement.

3. Ouvrir robinet d'eau



Assurez-vous que le lave-linge est branché au réseau d'eau. Ouvrez le robinet d'eau.

Allumez le lave-linge

Appuyez sur « ON/OFF » , le voyant « Départ/Pause »  se met à clignoter lentement.

4. Réglez le programme souhaité

Sélectionnez le programme souhaité à l'aide du cadran « Sélectionneur de programme ».

Le lave-linge affiche automatiquement le réglage de la température par défaut, puis la durée du cycle de lavage. Réglez au besoin la température et/ou la vitesse d'essorage souhaitées à l'aide des boutons prévus à cet effet.

Modifiez la température au besoin

Appuyez sur le bouton « Température »  pour abaisser progressivement la température jusqu'à ce que le lavage à froid soit choisi (« - - » sera affiché sur l'écran). Rappuyez sur le bouton pour arriver au réglage de la vitesse d'essorage maximale.

Modifiez la vitesse d'essorage au besoin

Appuyez sur le bouton « Essorage »  pour réduire progressivement la vitesse d'essorage jusqu'à ce que le cycle d'essorage soit désactivé (« 0 » sera affiché sur l'écran). Rappuyez sur le bouton pour arriver au réglage de la vitesse d'essorage maximale.

Sélectionner les fonctions au besoin

Appuyez sur le bouton pour sélectionner la fonction ; le symbole correspondant s'allume sur l'écran. Appuyez encore une fois sur le bouton pour annuler l'option ; le voyant s'éteint.

 Si la fonction choisie est incompatible avec le programme réglé, l'incompatibilité sera signalée par un signal sonore (3 bips) et le témoin correspondant clignotera.

 Si la fonction sélectionnée est incompatible avec une autre option précédemment réglée, seule la sélection la plus récente restera active.

5. Ajout. lessive

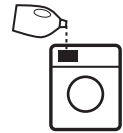

Extrayez le distributeur de détergent et ajoutez la lessive (et les additifs/adoucissant) dans les compartiments correspondants, tels que décrit dans la section « DISTRIBUTEUR DE DÉTERGENT ». Respectez les doses recommandées sur l'emballage de la lessive.

 Le bon dosage de lessive / additifs est important pour :



- optimiser la propreté
- éviter les résidus déplaisants sur votre linge causé par un surplus de lessive
- économiser de l'argent en évitant les surplus de lessive
- protéger le lave-linge en prévenant la formation de dépôts calcaires sur les composantes
- respecter l'environnement en évitant des répercussions négatives pour l'environnement.

6. Départ différé

- Pour régler le programme sélectionné afin de démarrer ultérieurement (24h maxi), appuyez sur le bouton pour régler le temps de retard souhaité.
- Le symbole  s'allume sur l'écran quand cette fonction est activée. Pour effacer le départ différé, appuyez sur le bouton encore une fois jusqu'à ce que la valeur « 0 » s'affiche sur l'écran.

7. Démarrage du programme

- Appuyez sur le bouton DÉPART/PAUSE.



La machine verrouillera la porte (symbole  allumé) et le tambour commencera à tourner ; la porte sera déverrouillée (symbole  éteint) puis reverrouillée (symbole  allumé) comme phase de préparation à chaque cycle de lavage. Le bruit de « clic » fait partie du mécanisme de verrouillage de la porte. De l'eau entrera dans le tambour et commencera la phase de lavage une fois la porte verrouillée.

 Le temps restant avant le démarrage du programme peut varier. Des facteurs comme une charge de linge déséquilibrée ou la formation de mousse peuvent influencer la durée du programme.

8. Modifier au besoin les réglages d'un programme en cours

Il est toujours possible de modifier les réglages lorsqu'un programme est en cours. Les modifications seront appliquées, à condition que la phase du programme en question ne soit encore terminée.



Pour modifier au besoin les réglages d'un programme en cours :

- Appuyez sur « Départ/Pause »  (signal sonore de confirmation) pour mettre le programme en cours en pause.
- Modifier les réglages.
- Appuyez à nouveau sur « Départ/Pause »  (signal sonore de confirmation) pour reprendre le programme.

 Si vous avez modifié le programme, n'ajoutez pas de détergent pour le nouveau programme.

Pour éviter qu'un programme en cours ne soit modifié par accident (par exemple par des enfants), utilisez le « Verrouillage des touches » .

Interrompre un programme en cours et ouvrir la porte au besoin

- Appuyez « Départ/Pause »  pour mettre un programme en cours en pause.
- Si le niveau d'eau ou la température n'est pas trop élevé, le voyant « Porte verrouillée »  s'éteint. Vous pouvez ouvrir la porte pour, par exemple, ajouter du linge ou enlever du linge qui aurait été chargé par erreur.



- Appuyez sur la touche « Départ/Pause »  pour poursuivre le programme.

9. Remise à zéro d'un programme en cours, au besoin

- Appuyez sur le bouton « Marche/Arrêt »  et tenez-le enfoncé : un compte à rebours s'affiche sur l'écran jusqu'à ce que le lave-linge s'arrête.
- Si le niveau d'eau et la température sont suffisamment bas, la porte se déverrouille et peut être ouverte.
- La porte reste verrouillée tant qu'il reste de l'eau dans le tambour.
Pour déverrouiller la porte, allumez le lave-linge, sélectionnez le programme « Spin & Drain » (Essorage & Vidange), puis désactivez l'option essorage en réglant la vitesse sur « 0 ».
- L'eau est évacuée et la porte se déverrouille lorsque le

programme est terminé.

10. Éteindre le lave-linge à la fin du programme

- À la fin du cycle, le message « END » (Fin) apparaît sur l'écran.
- La porte ne peut être ouverte que lorsque le symbole « Porte verrouillée »  s'éteint.
- Vérifiez si le voyant « Porte verrouillée »  est éteint, puis ouvrez la porte pour retirer le linge.
- Appuyez sur « ON/OFF »  pour éteindre le lave-linge. Pour économiser de l'énergie, lorsque le lave-linge n'est pas éteint manuellement, la machine est programmée pour s'éteindre automatiquement au bout d'environ 30 minutes après la fin d'un programme. Laissez la porte du lave-linge ouverte pour que l'intérieur puisse sécher.

Pour interrompre un programme en cours

Pour interrompre le cycle de lavage, appuyez sur « Départ/Pause » ; le témoin s'éteint et le temps restant clignote sur l'afficheur. Pour démarrer le cycle de lavage depuis le moment où il a été interrompu, appuyez à nouveau sur le bouton.





Trucs et Astuces

RÈGLES DE TRI DU LINGE

- Type de tissu / indications sur les étiquettes d'entretien (coton, fibres mixtes, synthétiques, lainage, articles à laver à la main).
- Couleur (séparez les articles de couleur et le blanc, lavez séparément les articles de couleur neufs).
- Taille (lavez les articles de taille différente ensemble pour améliorer l'efficacité du lavage et la distribution à l'intérieur du tambour).
- Délicats (placez les petites pièces - comme les bas en nylon - et les vêtements avec des crochets - comme les soutien-gorge - dans un sac à linge ou dans une housse de taie d'oreiller avec fermeture à glissière).

SYMBOLES DE LEVAGE SUR LES ÉTIQUETTES DE VÊTEMENT

La valeur indiquée dans le symbole du bac est la température maximale possible pour laver le vêtement.

-  Mouvement mécanique normal
-  Action mécanique réduite
-  Action mécanique très réduite
-  Lavage à la main uniquement
-  Ne pas laver

NETTOYEZ LE FILTRE À EAU RÉGULIÈREMENT

- Cela permet d'éviter que le filtre ne se bloque et empêche l'eau de circuler correctement.

ÉCONOMIE D'ÉNERGIE ET PROTECTION DE L'ENVIRONNEMENT

- Le respect des limites de charge indiquées dans le « TABLEAU DES PROGRAMMES » permet de dépenser moins d'énergie, d'eau, de lessive et d'écourter la durée des cycles de lavage.
- Ne dépassez pas les quantités de lessive recommandées par les fabricants de lessive.
- Économisez de l'énergie en utilisant un programme de lavage à 60°C au lieu d'un programme à 90°C, ou à 40°C au lieu de 60°C. Nous recommandons d'utiliser le programme de lavage à 60°C « Coton » pour les vêtements en coton. Il est plus long mais consomme moins d'énergie.
- Pour économiser de l'énergie et écourter le lavage, choisissez la plus haute vitesse d'essorage pour réduire la quantité d'eau restant dans les vêtements à la fin du cycle de lavage.
- Prétraitez les taches à l'aide d'un détachant approprié ou humectez et laissez sécher les taches avant de laver les vêtements. Ceci permettra de ne pas utiliser de programmes avec des températures élevées.

Accessoires

Le kit de superposition est disponible dans les magasins IKEA

STACKING KIT

grâce auquel votre sècheuse peut être installée au-dessus du lave-linge pour économiser de l'espace et pour faciliter le chargement et déchargement de la sècheuse dans cette position plus élevée.

PORTE

Pour ouvrir la porte, tirez sur la poignée.

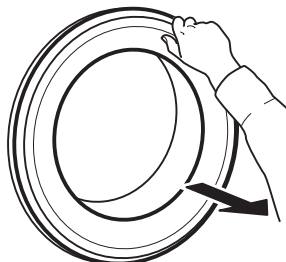

Pour fermer la porte, tenez la poignée et poussez-la jusqu'à ce qu'elle s'enclenche.

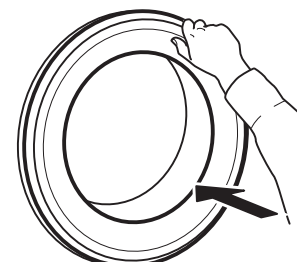

Que faire si...

La machine à laver peut parfois ne pas fonctionner correctement pour certaines raisons. Avant d'appeler le service Après-vente, il est recommandé de vérifier si le problème peut être facilement résolu en utilisant la liste suivante.

Problème	Causes possibles / Solutions :
La machine à laver ne s'allume pas.	<ul style="list-style-type: none"> La prise n'est pas branchée ou pas suffisamment pour faire contact. Il y a eu une panne de courant.
Le cycle de lavage ne démarre pas.	<ul style="list-style-type: none"> Le bouton « ON/OFF » n'a pas été enfoncé. Le bouton « Départ / Pause » n'a pas été enfoncé. Le robinet d'eau n'est pas ouvert. Un « Départ différé » a été réglé. La machine est en mode DÉMO ; contrôlez si l'afficheur indique « dOn ». La porte n'est pas totalement fermée.
La machine à laver ne se remplit pas d'eau (le message « h2o » apparaît sur l'écran). Un « bip » sonne toutes les 5 secondes.	<ul style="list-style-type: none"> Le tuyau d'alimentation en eau n'est pas raccordé au robinet. Le tuyau est plié. Le robinet d'eau n'est pas ouvert. L'alimentation en eau a été coupée. Il n'y a pas suffisamment de pression. Le bouton « Départ / Pause » n'a pas été enfoncé.
La machine à laver charge et vidange en continue.	<ul style="list-style-type: none"> Le tuyau de vidange n'a pas été installé à 65 à 100 cm du sol. L'extrémité du tuyau de vidange est immergée dans l'eau. Le connecteur de vidange sur la paroi n'a pas d'aération. Si le problème persiste, après avoir effectué ces contrôles, fermez le robinet d'eau, coupez la machine à laver et appelez le service Après-vente. Si l'appartement est situé à l'un des étages les plus hauts d'un immeuble, un effet de siphon peut parfois se produire, provoquant donc le chargement et la vidange continus de la machine à laver. Des soupapes anti-siphons spéciales sont disponibles sur le marché pour éviter ce type de problèmes.
La machine à laver ne vidange pas ou n'essore pas.	<ul style="list-style-type: none"> Le programme ne comprend pas de fonction de vidange : avec certains programmes, elle doit être activée manuellement. Le tuyau de vidange est plié. La conduite de vidange est obstruée.
La machine à laver vibre excessivement pendant le cycle d'essorage.	<ul style="list-style-type: none"> Au moment de l'installation, le tambour n'a pas été convenablement débloqué. La machine à laver n'est pas de niveau. La machine à laver est écrasée entre un meuble et le mur.
La machine à laver présente une fuite d'eau	<ul style="list-style-type: none"> Le tuyau d'admission d'eau n'a pas été serré convenablement. Le distributeur de lessive est obstrué. Le tuyau de vidange n'a pas été convenablement fixé.
La machine est verrouillée et l'écran clignote, indiquant un code anomalie (par ex. F-01, F-..).	<ul style="list-style-type: none"> Éteignez la machine, débranchez la prise et attendez environ 1 minute avant de la rallumer. Si le problème persiste, appelez le service Après-vente.
Trop de mousse s'est formée.	<ul style="list-style-type: none"> La lessive n'est pas compatible avec la machine à laver (elle doit porter les mots « pour machines à laver », « pour lavage à la main et en machine » ou quelque chose de similaire). Le dosage était excessif.
La porte est verrouillée, avec ou sans indication de panne, et le programme n'est pas en cours.	<ul style="list-style-type: none"> En cas de panne de courant, la porte se verrouille. Le programme reprend automatiquement aussitôt que l'alimentation électrique revient. La machine à laver est à l'arrêt. Le programme reprend automatiquement une fois disparue l'origine de l'arrêt.

Caractéristiques techniques

IKEA	UDDARP	7	220-240 50	D	0,689	69	44	B	4	0,5	80	C
Marque	Configura- tion	Capacité nominale (kg)	Tension (V) Fréquence (Hz)	Classe de rendement énergétique	Consommation d'énergie en kWh par cycle, sur la base du programme eco 40-60.	Consomma- tion d'énergie pondérée en kWh pour 100 cycles de lavage	Consommation d'eau du pro- gramme eco en litres par cycle	Classe d'efficacité d'essorage	Consommation élec- trique en		Émissions sonores pendant un programme éco 40-60 (phase d'essorage) dB(A)	Classe d'émis- sion sonore
								départ différé (W)	mode veille (W)			



Asennus

- ⚠ Lue turvalehtinen ja noudata asennusohjeita. Valmistaja ei ole vastuussa mistään vaurioista tai loukkaantumisista, jotka ovat johtuneet turvallisuusohjeiden laiminlyömisestä.
- ⚠ Varmista, että kaikki kuljetuspultit on irrotettu.
- ⚠ Varmista, että letkut ja johto on yhdistetty oikein.
- ⚠ Laitteen käsittelyssä ja asennuksessa tarvitaan vähintään kaksi henkilöä – loukkaantumisvaara. Käytä suojakäsineitä pakkauksen avaamisen ja asennuksen yhteydessä – leikkautumisvaara.
- ⚠ Laitteen asennuksen yhteydessä on varmistettava, että kaikki neljä jalkaa ovat tukevasti kiinni ja että ne tulevat kunnolla kiinni lattiaan; säädä niitä tarvittaessa tilanteen vaatimalla tavalla. Tarkasta vesivaa'an avulla, että laite on täysin vaakasuorassa.
- ⚠ Jos laite asennetaan puulattialle tai "uivalle" lattialle (eräät parketit ja laminaattimateriaalit), on lattialle asetettava 60 x 60 x 3 cm (vähintään) vanerilevy, jonka päälle laite sijoitetaan.
- ⚠ Kiinnitä vedenottoletku(t) vesijohtoverkkoon paikallisen vesilaitoksen ohjeiden mukaisesti.
- ⚠ Pesukoneeseen on kuljetusta varten kiinnitetty pultit, jotka estävät laitteen vaurioitumisen kuljetuksen aikana. Kuljetuspultit on ehdottomasti poistettava ennen pesukoneen käyttöönottoa. Poistettua pultit peitä aukot mukana toimitetuilla muovitulpilla (4 kpl).

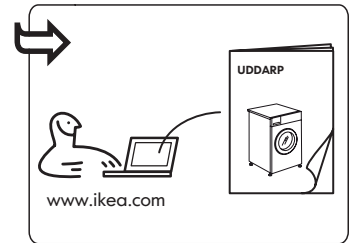
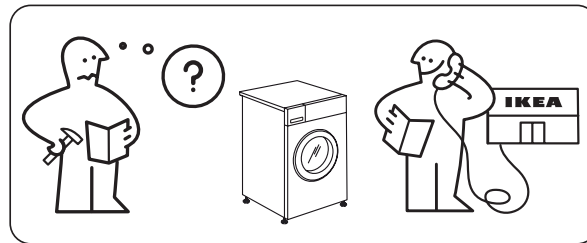
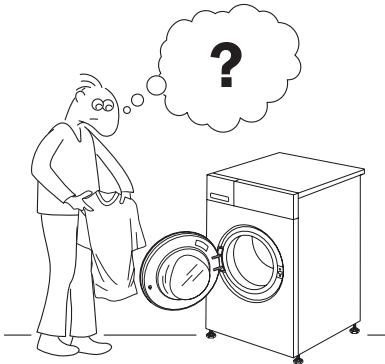
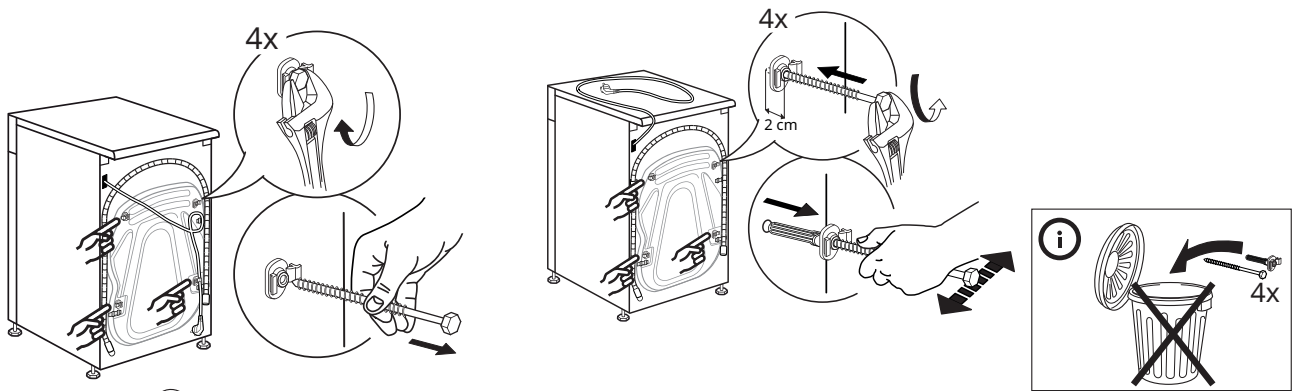

Tuotteen kuvaus

- 1 Työtaso
- 2 Pesuainelokerikko
- 3 Käyttöpaneeli
- 4 Luukun kahva
- 5 Luukku
- 6 Vesisuodatin - jalkalistan takana
- 7 Jalkalista (irrotettava)
- 8 Säädettävät jalat (4)

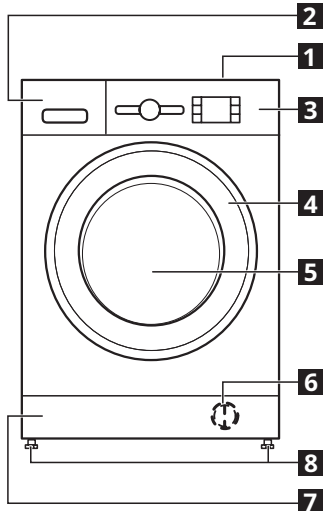

PESUAINELOKERIKKO

1. Varsinaisen pesun lokero II
 - Varsinaisen pesun pesuaine.
 - Tahranpoistoaine.
 - Vedenpehmenysaine.
 - Jos käytät jauheimaista pesuainetta, irrotettava muovivälilekettä A ei tarvita ja se voidaan sijoittaa aukkoon B.
 - Irrotettava muovivälilekettä (A) toimitetaan muovipussissa tulppallisena sovitimena.
2. Esipesun lokero I
 - Esipesuaine.
3. Huuhteluaineen lokero ☼
 - Huuhteluaine.
 - Nestemäinen tärkki.

- ⚠ Kaada huuhteluainetta tai tärkkiliuosta vain merkkiin "MAX" saakka.
- 4. Vapautuspainike ↻ (paina poistaaksesi pesuainelokerikon puhdistusta varten).

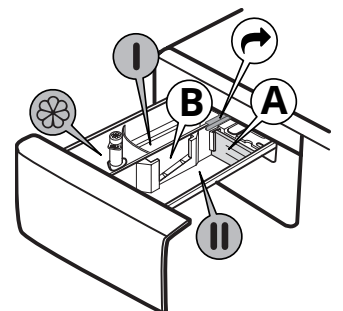

Käyttöpaneeli

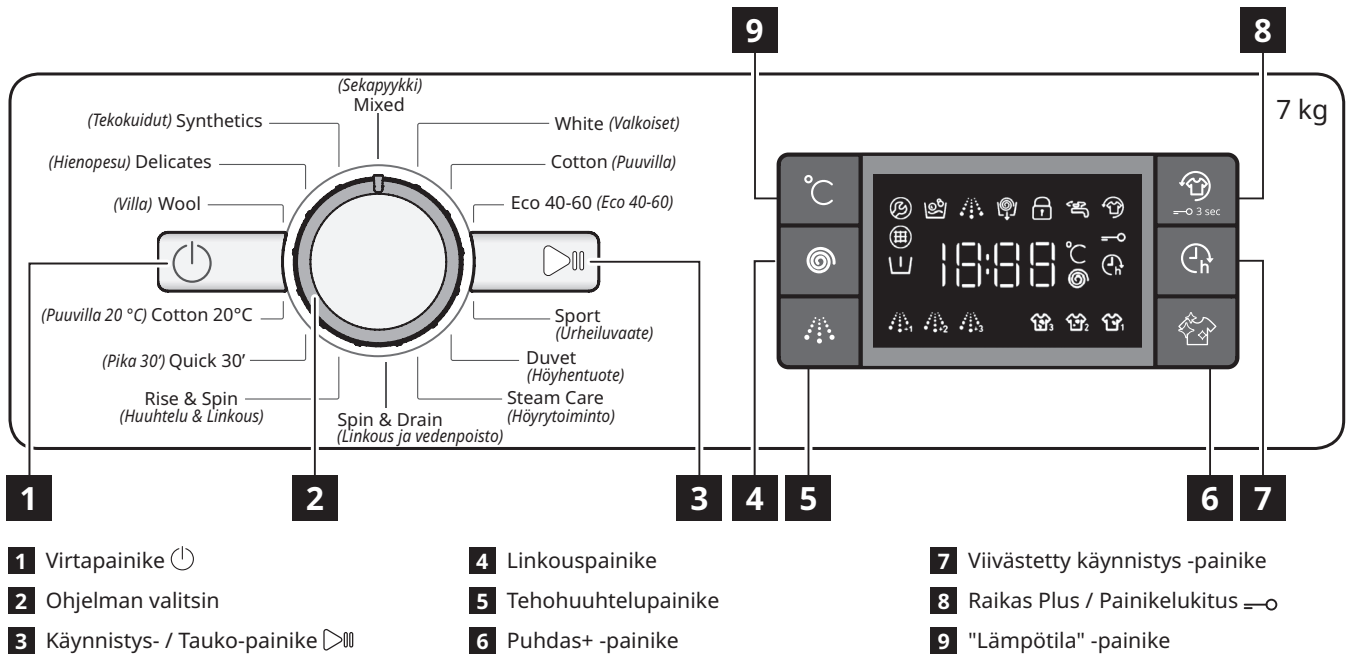

i Näitä lisävalintoja/toimintoja ei ole saatavana kaikkiin pesuohjelmiin ja jokin lisävalinta/toiminto saattaa sulkea pois jonkin toisen; näissä tapauksissa laite ei hyväksy yhteensopimatonta asetusta.

NÄYTÖN MERKKIVALOT

	Luukku lukittu	Tämä merkkivalo syttyy <ul style="list-style-type: none"> ohjelman käynnistämisen jälkeen luukku on lukittu.
	Raikas Plus	Tämä merkkivalo syttyy <ul style="list-style-type: none"> kun olet painanut Raikas Plus -painiketta.
	Viivästetty käynnistys	Tämä merkkivalo syttyy <ul style="list-style-type: none"> kun on painettu Viivästetty käynnistys -painiketta.
	Painikelukitus	Tämä merkkivalo syttyy <ul style="list-style-type: none"> kun painikelukitustoiminto on aktivoitu painamalla kolmen sekunnin ajan painiketta 8.
	Pesuvaiheen ilmaisin	Tämä ilmaisin ilmoittaa käynnissä olevan ohjelmavaiheen, joka kulkee vasemmalta oikealle pesusta huuhteluun ja veden tyhjennykseen. Ilmaisimen valaistu valo ilmoittaa, mikä vaihe on käynnissä.
	Puhelinpalv.	Vika: Ota yhteyttä huoltopalveluun <ul style="list-style-type: none"> Katso kohdasta "Mitä tehdä jos..." Jos ilmaisimen toiminta jatkuu, ota yhteyttä huoltopalveluun.
	Vesisuodatin tukossa	Vika: Vesisuodatin tukossa <ul style="list-style-type: none"> Vettä ei ole mahdollista tyhjentää; vesisuodatin saattaa olla tukossa.
	Vesi puuttuu	Vika: Vesi puuttuu <ul style="list-style-type: none"> Syöttöväettä ei tule tai sitä ei tule riittävästi.

Ensimmäinen käyttökerta

Poista kaikki valmistuksesta jääneet jätteet:

- Valitse ohjelmaksi "Puuvilla" 60°C:n lämpötilassa.
- Annostele pesuainelokerikon varsinaisen pesun lokeroon **II** pieni määrä jauhemaista pesuainetta (enintään 1/3 pesuaineen valmistajan vähän likaiselle pyykille suosittelemasta määrästä).

- Käynnistä ohjelma laittamatta sisään pyykkejä (rummun ollessa tyhjä).
- Katso "PÄIVITÄISTÄ KÄYTTÖÄ" koskevasta kappaleesta lisätietoja, miten valita ja käynnistää ohjelma.

Ohjelmataulukko

Enimm.täyttö 7 kg Virrankulutus virta pois päältä kytkettyinä on 0,5 W / virta päällä 8,0 W						Pesuaineet ja lisäaineet			Suositeltu pesuaine		Jäljelle jäävä kosteus % (*)	Energiankulutus kWh	Kok. vesimäärä l	Pyykin lämpötila °C
Ohjelma	Lämpötilat		Maks. linkousnopeus (kierr./min)	Enimm. täyttö (kg)	Kesto (h : mm)	Esipesu	Vars. pesu	Huuhteluaine	Jauhe	Neste				
	Asetus	Alue				I	II	☼	-	✓				
Mixed (Sekapyykki)	40°C	☼ - 40°C	1000	7.0	1:00	-	●	○	-	✓	-	-	-	-
White (Valkoiset)	60°C	☼ - 90°C	1200	7.0	2:30	● (90°)	●	○	✓	✓	52	1.36	75	55
Cotton (Puuvilla)	40°C	☼ - 60°C	1200	7.0	3:40	-	●	○	✓	✓	50	0.98	75	45
Eco 40-60 (Eko 40-60)	40°C	40°C	1151	7.0	3:25	-	●	○	✓	✓	53	0.89	47	35
			1151	3.5	2:40	-	●	○	✓	✓	53	0.58	45	34
			1151	2.0	2:10	-	●	○	✓	✓	53	0.51	39	33
Sport (Urheiluvaate)	40°C	☼ - 40°C	600	3.5	1:30	-	●	○	-	✓	-	-	-	-
Duvet (Höyhentuote)	30°C	☼ - 30°C	1000	3.0	1:30	-	●	○	-	✓	-	-	-	-
Steam Care (Höyrytoiminta)	-	-	-	1.0	0:20	-	-	-	-	-	-	-	-	-
Spin & Drain (Linkous & Vedenpoisto)	-	-	1200	7.0	0:10	-	-	-	-	-	-	-	-	-
Rinse & Spin (Huuhtelu & Linkous)	-	-	1200	7.0	0:55	-	-	○	-	-	-	-	-	-
Quick 30' (Pika 30')	30°C	☼ - 30°C	800	3.5	0:30	-	●	○	-	✓	73	0.19	31	27
Cotton 20°C (Puuvilla 20°C)	20°C	☼ - 20°C	1200	7.0	1:50	-	●	○	-	✓	52	0.16	64	22
Wool (Villa)	40°C	☼ - 40°C	800	1.5	1:15	-	●	○	-	✓	-	-	-	-
Delicates (Hienopesu)	30°C	☼ - 30°C	-	1.0	1:20	-	●	○	-	✓	-	-	-	-
Synthetics (Tekokuidut)	40°C	☼ - 60°C	1200	4.0	2:55	-	●	○	✓	✓	35	0.86	60	43

● Vaadittu annostelu ○ Vaihtoehtoinen annostelu

Kyseiset tiedot voivat poiketa kodissa havaittavista arvoista tulevan veden lämpötilan, vedenpaineen, ym. aikaansaamien erilaisten olosuhteiden vuoksi.

Ohjelman keskimääräiset kestoajat viittaavat ohjelmien oletusasetuksiin, ilman lisävalintoja. Muille kuin Eco 40-60 -ohjelmalle annetut arvot ovat yksinomaan suuntaa-antavia.

Eco 40-60 - EU:n ekosuunnitteluasetuksen 2019/2014 mukaisesti testaukseen käytetty pesuohjelma. Energian- ja vedenkulutuksen kannalta tehokkain ohjelma normaalisti likaantuneen puuvillapyykin pesemiseen. Huomaa: näytöllä näytetyt linkousnopeusarvot saattavat poiketa hieman taulukossa näkyvistä arvoista.

Kaikille testauslaitoksille

Pitkä pesujakso puuvillateksteille: aseta pesujaksoksi **Puuvilla** ja lämpötilaksi 40°C.

Synteettisten kuitujen pitkälle ohjelmalle: aseta pesujaksoksi **Tekokuidut** ja lämpötilaksi 40°C.

* Ohjelman loppumisen sekä suurimmalla linkousnopeudella suoritettujen linkoamisen jälkeen, ohjelman oletusasetuksilla.

Anturitekologia - anturitekologia säättää veden- ja energiankulutuksen sekä ohjelman keston pyykin täyttömäärän mukaisesti.

Päivittäinen käyttö

PYYKKIEN VALMISTELU

Tyhjennä taskut



- Kolikot, paperiliittimet jne. saattavat vaurioittaa pyykkiä ja pesukoneen osia.
- Tekstiilit rikkoutuvat pesujakson aikana ja niiden jäänteet on myöhemmin poistettava käsin.

Sulje kaikki vetoketjut, napit ja hakaset. Solmi kaikki nauhat tai vyöt



- Laita kaikki pienet tekstiilit (esim. sukkahousut, vyöt, jne.) sekä vaatekappaleet, joissa on hakasia (esim. rintaliivit) kankaisen pussin tai vetoketjullisen tynnyliinan sisälle.



- Irrota verhoista mahdolliset renkaat tai laita vaihtoehtoisesti verhot kankaiseen pussiin yhdessä renkaiden kanssa.

PESUKONEEN KÄYTTÖ

1. Täyttäminen



Avaa luukku ja laita pyykkiä koneeseen. Työnnä vaatekappaleet löysästi rumpuun yksi kerrallaan sullomatta. Noudata "OHJELMATAULUKOSSA" ilmoitettuja enimmäistäyttömääriä.

Jos pesukoneen rumpu on liian täynnä, pesutulos ei ole hyvä ja pyykkiä rypistyvät.

2. Sulje luukku





Varmista, ettei luukun lasin ja kumitiivisteiden väliin ole jäänyt pyykkejä. Sulje luukku siten, että kuulet sen napsahtavan kiinni.

3. Avaa vesihana



Varmista, että pesukone on liitetty vesijohtoverkkoon. Avaa vesihana.

Kytke pesukone päälle

Paina virtapainiketta , "Käynnistys-/Tauko"-painikkeen  valo vilkkuu hitaasti.

4. Halutun ohjelman asettaminen

Valitse haluttu ohjelma ohjelman valintakiekosta. Pesukone näyttää automaattisesti lämpötilan oletusasetuksen ja pesujakson keston. Säädä tarvittaessa lämpötilan ja/tai linkousnopeuden asetuksia kyseisistä painikkeista.

Muuta lämpötilaa, jos tarpeen

Paina lämpötilapainiketta , jos haluat laskea lämpötilan asetusta, kunnes lämpötilaksi tulee kylmä pesu (näytölle tulee "-"). Painikkeen painaminen edelleen asettaa asetuksen suurimpaan mahdolliseen.

Muuta linkousnopeutta, jos tarpeen

Paina linkouspainiketta , jos haluat laskea linkousnopeutta, kunnes linkousjakso otetaan pois käytöstä (näytöllä näkyy "0"). Painikkeen painaminen edelleen asettaa asetuksen suurimpaan mahdolliseen.

Valitse toiminnot tarvittaessa

Valitse toiminto painiketta painamalla; kyseinen symboli näytöllä syttyy. Peruuta lisävalinta painamalla painiketta uudelleen; valo sammuu.

 Jos valittu toiminto ei ole yhteensopiva asetetun ohjelman kanssa, yhteensopimattomuudesta ilmoittaa äänimerkki (3 äänimerkkiä) ja kyseinen merkkivalo vilkkuu.

 Jos valittu toiminto ei ole yhteensopiva jonkin toisen aiemmin asetetun toiminnon kanssa vain viimeksi suoritettu valinta jää voimaan.

5. Lisää pesuaine



Vedä ulos pesuainelokerikko ja laita pesuaine (sekä lisäaineet/huuhteluaine) kyseisiin lokeroihin kohdassa "PESUAINELOKERIKKO" kerrotulla tavalla. Noudata pesuainepakkauksen annosteluohjeita.

 Pesuaineen / lisäaineiden oikea annostelu on tärkeää, koska:



- se optimoi pesutuloksen
- sen avulla vältetään liiallisen pesuaineen jättämät ärsyttävät jäämät pyykeissä
- se säästää rahaa välttämällä liiallista pesuaineen käyttöä
- se suojaa pesukonetta ehkäisemällä komponenttien kalkkiutumista
- se kunnioittaa ympäristöä välttämällä tarpeetonta ympäristön kuormitusta.

6. Ohjelman alkamisen viivyttäminen

• Valittu ohjelma asetetaan alkamaan myöhemmin (kork. 24 tuntia) painamalla painiketta halutun viiveajan asettamista varten.

• Symboli  syttyy näytölle kun toiminto otetaan käyttöön. Viivästetty käynnistys peruutetaan painamalla painiketta uudelleen, kunnes näytöllä näkyy "0".

7. Ohjelman käynnistys



• Paina käynnistys-/taukopainiketta. Kone lukitsee luukun ( symboli syttyy) ja rumpu alkaa pyöriä; luukun lukitus avautuu ( symboli SAMMUU) ja lukkiutuu sitten uudelleen ( symboli syttyy) kunkin pesujakson valmisteluvaiheena. Naksahava ääni on osa luukun lukitusmekanismia. Vesi menee rumpuun ja alkaa pesuvaiheen kun luukku on lukittu.

 Ohjelman jäljellä oleva aika voi vaihdella. Tekijät kuten pyykkien epätasapaino tai vaahdon muodostuminen voivat vaikuttaa ohjelman kestoon.

8. Käynnissä olevan ohjelman asetusten muuttaminen tarvittaessa

Voit muuttaa asetuksia vielä silloinkin, kun ohjelma on käynnissä. Muutokset otetaan käyttöön, mikäli vastaava ohjelman vaihe ei ole vielä päättynyt.



Käynnissä olevan ohjelman asetusten muuttaminen:

- Laita käynnissä oleva ohjelma taukotilaan painamalla käynnistys-/taukopainiketta  (äänimerkki vahvistaa).
- Muuta asetuksesi.
- Paina käynnistys-/taukopainiketta  (äänimerkki vahvistaa) uudelleen ohjelman jatkamiseksi.

 Jos olet muuttanut ohjelman, älä lisää pesuainetta uutta ohjelmaa varten.

Käynnissä olevan ohjelman tahaton muuttaminen (esimerkiksi lasten toimesta) estetään painikelukituksella .



Aseta taukotilaan käynnissä oleva ohjelma ja avaa luukku, jos tarpeen

- Keskeytä käynnissä oleva ohjelma painamalla käynnistys-/taukopainiketta .
- Mikäli veden taso tai lämpötila ei ole liian korkea, "Luukku lukittu"-merkkivalo  sammuu. Voit avata luukun esimerkiksi pyykkien lisäämiseksi tai vahingossa laitetun pyykin poistamiseksi.
- Jatka ohjelmaa painamalla käynnistys-/taukopainiketta .

9. Käynnissä olevan ohjelman peruuttaminen tarvittaessa

- Paina virtapainiketta  ja pidä sitä painettuna: näytöllä näkyy jäljellä oleva aika aina siihen asti, kunnes pesukone pysähtyy.
- Jos veden taso tai lämpötila on tarpeeksi alhaalla, luukun lukitus avautuu ja se voidaan avata.
- Luukku pysyy lukossa, jos rummussa on vettä. Luukun lukitus avataan käynnistämällä pesukone, valitsemalla "Spin & Drain"-ohjelma (linkous ja vedenpoisto) ja poistamalla linkoustoiminto käytöstä asettamalla linkousnopeus arvoon "0".
- Vesi tyhjenee ja luukun lukitus aukeaa ohjelman lopussa.

10. Kytke pesukone pois päältä ohjelman loputtua

- Kun jakso on päättynyt, näytössä lukee "END" (loppu).
- Luukku voidaan avata vasta kun "Luukku lukittu" -merkkivalo  sammuu.
- Varmista, että "Luukku lukittu" -merkkivalo  ei pala, avaa sitten luukku ja ota pyykki ulos.
- Sammuta pesukone painamalla virtapainiketta . Jos pesukonetta ei sammuteta manuaalisesti painikkeesta, se sammuu energian säästämiseksi automaattisesti noin 30 minuuttia ohjelman loppumisen jälkeen. Jätä luukku auki, jotta pesukoneen sisäosa pääsee kuivumaan.

Käynnissä olevan ohjelman laittaminen taukotilaan





Pesujakso laitetaan taukotilaan painamalla Start/Taukopainiketta ; merkkivalo sammuu ja jäljellä oleva aika vilkkuu näytöllä. Pesujakso käynnistetään uudelleen kohdasta, johon se keskeytettiin, painamalla painiketta uudelleen.

Vinkkejä**PYYKIN EROTTeluOHJEET**

- Materiaalin tyyppi / etiketin pesumerkinnot (puuvilla, sekoitekuidut, synteettiset, villa, käsinpestävät tekstiilit).
- Väri (erikseen värilliset ja valkoiset tekstiilit, pese uudet värilliset tekstiilit erikseen).
- Koko (erikokoisten vaatteiden peseminen yhdessä parantaa pesutehoa ja jakaa pyykkien painon tasaisemmin rumpuun).
- Hienopesu (laita pienet kappaleet – kuten nailonsukat – ja hakaselliset vaatteet – kuten rintaliivit – pyykkipussiin tai vetoketjulliseen tynnyliinaan).

TEKSTIILIEN ETIKETEISSÄ OLEVAT PESUMERKINNÄT

Pesuvati-symbolissa ilmoitettu arvo on korkein tekstiilin pesemiselle sallittu lämpötila.

-  Normaali mekaaninen käsittely
-  Varovainen mekaaninen käsittely
-  Erittäin varovainen mekaaninen käsittely
-  Vain käsinpesu
-  Ei vesipesua

PUHDIESTA VEDENSUODATIN SÄÄNNÖLLISESTI

- Tätä toimenpidettä tarvitaan suodattimen tukkeutumisen estämiseksi, jolloin vesi ei pääsisi tyhjenemään oikein.

ENERGIAN SÄÄSTÄMINEN JA YMPÄRISTÖN SUOJELEMINEN

- Täyttömäärän pitäminen "OHJELMATAULUKON" rajoissa optimoi energian, veden ja pesuaineen kulutusta sekä lyhentää pesuaikoja.
- Älä ylitä pesuaineen valmistajan suosittelemia pesuainemääriä.
- Voit säästää energiaa valitsemalla 60°C:n pesuohjelman 90-asteisen sijaan tai vastaavasti 40°C:n ohjelman 60-asteisen sijaan. Suosittelemme "Puuvilla"-ohjelman käyttämistä puuvillavaatteille 60°C:n puuvillavaatteiden pesemiseen; ohjelma on pitempi, mutta käyttää vähemmän energiaa.
- Energian ja ajan säästämiseksi pesun aikana on suositeltavaa valita korkein ohjelmalle sallituista linkousnopeuksista; tämä vähentää pesujakson loputtua tekstiileihin jäävän veden määrää.
- Esikäsittele mahdolliset tahrat sopivalla tahrannoistoaaineella, tai kostuta mahdolliset kuivuneet tahrat vedellä ennen pesemistä; näin toimien voit pestä pyykki alhaisemmassa lämpötilassa.

Lisävarusteet

Torniasennussarjoja on saatavana IKEA-myymlöistä

STACKING KIT

Sallii kuivausrummun kiinnittämisen pesukoneen päälle tilan säästämiseksi ja jotta helpotetaan täyttämistä ja tyhjentämistä korkeammalla olevalla kuivausrummulla.

LUUKKU

Avaa luukku vetämällä kädensijasta.

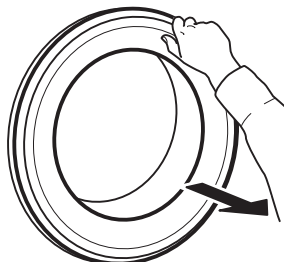

Sulje luukku kädensijasta pitämällä ja työntämällä siten, että kuulet sen napsahdavan kiinni.

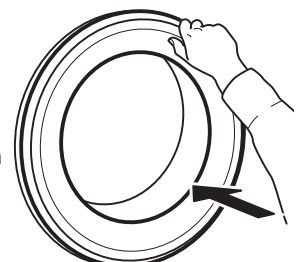

Mitä tehdä jos...

Pesukone ei ehkä aina toimi oikein tietyistä syistä. Ennen huoltopalveluun soittamista on suositeltavaa tarkastaa seuraavaa listaa apuna käyttäen, voidaanko ohjelma ratkaista helposti.

Ongelma	Mahdollinen syy / korjaustoimenpide:
Pesukone ei mene päälle.	<ul style="list-style-type: none"> Pistoke ei ole pistorasiassa tai se ei ole riittävän syvällä, eikä kontaktia synny. On ollut sähkökatko.
Pesujakso ei käynnisty.	<ul style="list-style-type: none"> Virtapainiketta ei ole painettu. Käynnistys/Taukopainiketta ei ole painettu. Vesihana ei ole auki. Asetettuna on "Viivästetty käynnistys". Kone on DEMO-tilassa; tarkasta lukeeko näytöllä "dOn". Luukku ei ole täysin kiinni.
Pesukone ei täyty vedellä (näytöllä näkyy viesti "h2o"). Äänimerkki kuuluu 5 sekunnin välein.	<ul style="list-style-type: none"> Vedenottoletku ei ole kytkettynä hanaan. Letku on taipunut. Vesihana ei ole auki. Vesiverkon syöttö on katkaistu. Ei ole tarpeeksi painetta. Käynnistys/Taukopainiketta ei ole painettu.
Pesukone vetää ja tyhjentää vettä jatkuvasti.	<ul style="list-style-type: none"> Tyhjennysletkua ei ole asennettu 65 – 100 cm:in korkeudelle lattiasta. Tyhjennysletkun pää on upoksissa veteen. Seinän tyhjennysliitoksessa ei ole ilmanpoistoa. Jos ongelma jatkuu näiden tarkastusten jälkeen, sulje vesihana, sammuta pesukone ja soita huoltopalveluun. Jos asunto sijaitsee rakennuksen yläkerroksissa, saattaa toisinaan olla kyseessä lappoilmiö, joka aiheuttaa sen, että pesukone vetää ja tyhjentää vettä jatkuvasti. Markkinoilla on saatavilla erityisiä lappoilmiön estoventtiileitä, joilla estetään näiden ongelmien syntyä.
Pesukone ei tyhjännä tai se ei linkoa.	<ul style="list-style-type: none"> Ohjelmaan ei kuulu tyhjennystoimintoa: joissakin ohjelmissa se on käynnistettävä käsin. Tyhjennysletku on taipunut. Tyhjennysputkessa on este.
Pesukone tärisee liikaa linkousjakson aikana.	<ul style="list-style-type: none"> Asennuksen yhteydessä rumpua ei ole vapautettu oikein. Pesukone ei ole tasapainossa. Pesukone on puristettu huonekalun ja seinän väliin.
Pesukoneesta vuotaa vettä	<ul style="list-style-type: none"> Veden ottoletkua ei ole kiristetty asianmukaisesti. Pesuainelokerikko on tukossa. Tyhjennysletkua ei ole kiinnitetty oikein.
Kone on lukittu ja näytöllä vilkkuu virhekoodi (esim. F-01, F..).	<ul style="list-style-type: none"> Sammuta kone, irrota pistoke pistorasiasta ja odota noin 1 minuutti ennen kuin laitat sen uudelleen päälle. Jos ongelma jatkuu, ota yhteyttä huoltopalveluun.
Syntyy liian paljon vaahtoa.	<ul style="list-style-type: none"> Pesuaine ei sovellu pesukoneelle (siinä on luettava "konepesuun", "käsini- ja konepesuun", tai jotain vastaavaa). Annosteltu liikaa.
Luukku on lukittu, vian osoituksen kanssa tai ilman, ja ohjelma ei etene.	<ul style="list-style-type: none"> Luukku on lukittu sähkökatkoksen tapauksessa. Ohjelma jatkaa automaattisesti heti, kun sähköverkko on uudelleen käytettävissä. Pesukone seisoo. Ohjelma jatkuu automaattisesti, kun alkuperäinen pysähdysten syy häviää.

Tekniset tiedot

IKEA	UDDARP	7	220-240 50	D	0,689	69	44	B	4	0,5	80	C
Merkki	Malli	Nimellinen täyttömäärä (kg)	Jännite (V) Taajuus (Hz)	Energiat-hokkuus-luokka	Energiankulutus kWh/jakso, perustuu eko 40-60 -ohjelmaan.	Painotettu energian kulutus kWh:eina 100 pesujaksoa kohden	Veden kulutus eko-ohjelmassa litroina jaksoa kohden	Linkous-kui-vaus-teho-luokka	Virrankulutus		Melupäästöt eco 40-60 ohjelman aikana (linkous-vaihe) dB(A)	Melu-päästö-luokka
									viivästetty käynnistys (W)	odotustila (W)		

Εγκατάσταση

- ⚠ Διαβάστε το φυλλάδιο ασφαλείας και ανατρέξτε στις οδηγίες συναρμολόγησης. Ο κατασκευαστής δεν αναλαμβάνει καμία ευθύνη για ζημιά ή τραυματισμό λόγω μη συμμόρφωσης με τα μέτρα ασφαλείας.
- ⚠ Βεβαιωθείτε ότι έχουν αφαιρεθεί όλα τα μπουλόνια μεταφοράς.
- ⚠ Βεβαιωθείτε ότι οι σωλήνες και το καλώδιο είναι σωστά συνδεδεμένα.
- ⚠ Ο χειρισμός και η εγκατάσταση της συσκευής πρέπει να γίνονται από δύο ή περισσότερα άτομα - κίνδυνος τραυματισμού. Χρησιμοποιείτε γάντια προστασίας για να αφαιρέσετε τη συσκευασία και να κάνετε την εγκατάσταση - κίνδυνος κοψίματος.
- ⚠ Κατά την εγκατάσταση της συσκευής βεβαιωθείτε ότι τα τέσσερα ποδαράκια είναι σταθερά και ακουμπάνε στο πάτωμα, κάνοντας τις απαραίτητες ρυθμίσεις και βεβαιωθείτε ότι η συσκευή είναι επίπεδη χρησιμοποιώντας ένα αλφάδι.

- ⚠ Εάν η συσκευή είναι εγκατεστημένη σε ξύλινα ή πλωτά δάπεδα (ορισμένα παρκέτα και πολυστρωματικά υλικά), στερεώστε ένα φύλλο κόντρα πλακέ 60 x 80 x 3 cm (τουλάχιστον) στο πάτωμα και στη συνέχεια τοποθετήστε τη συσκευή πάνω από αυτό.
- ⚠ Συνδέστε τους εύκαμπτους σωλήνες εισαγωγής νερού στην παροχή πόσιμου νερού σύμφωνα με τους κανονισμούς της τοπικής επιχείρησης ύδρευσης.
- ⚠ Το πλυντήριο ρούχων είναι σταθεροποιημένο με μπουλόνια μεταφοράς για να αποφευχθεί οποιαδήποτε ζημιά στο εσωτερικό κατά τη μεταφορά. Πριν χρησιμοποιήσετε το πλυντήριο ρούχων, πρέπει να αφαιρέσετε τα μπουλόνια μεταφοράς. Μετά την αφαίρεσή τους, καλύψτε τα ανοίγματα με τα 4 παρεχόμενα πλαστικά καπάκια.

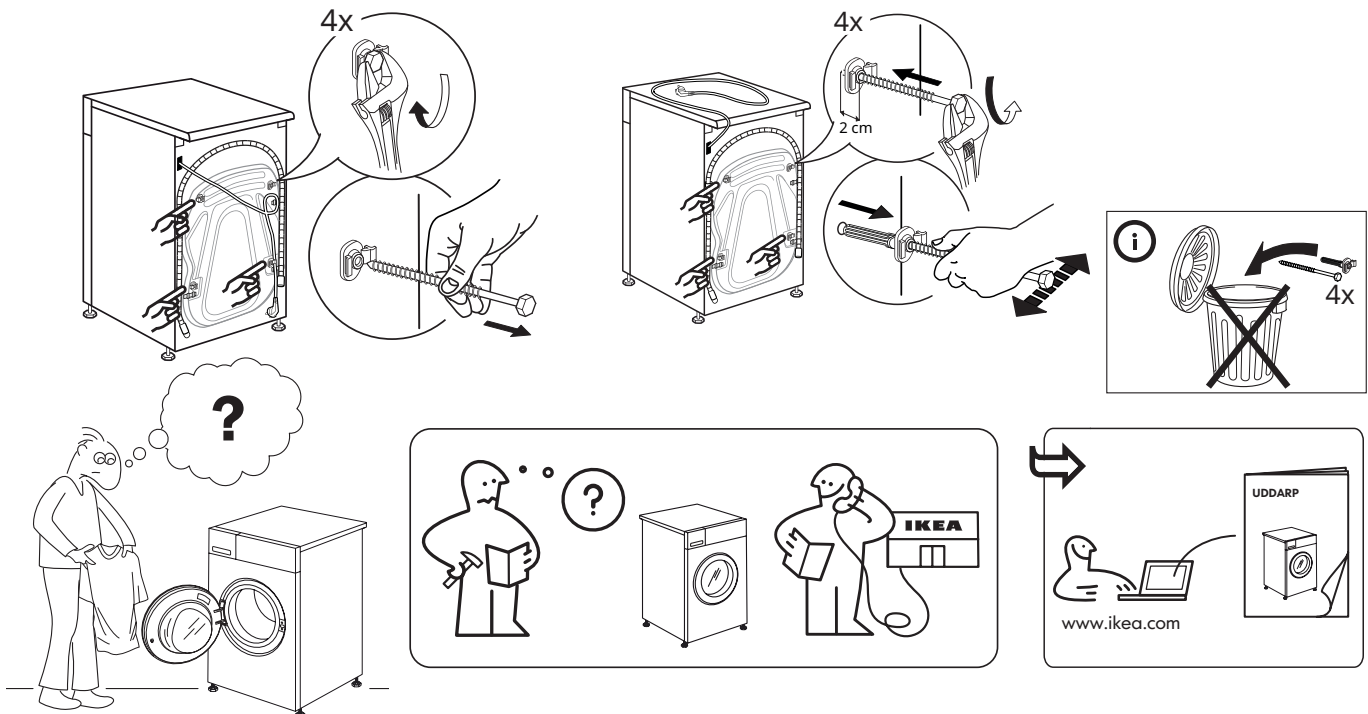

Περιγραφή προϊόντος

- 1 Πάνω πλευρά
- 2 Θήκη απορρυπαντικού
- 3 Πίνακας ελέγχου
- 4 Χειρολαβή πόρτας
- 5 Πόρτα
- 6 Φίλτρο νερού - πίσω από τη βάση
- 7 Βάση (αφαιρούμενη)
- 8 Ρυθμιζόμενα ποδαράκια (4)

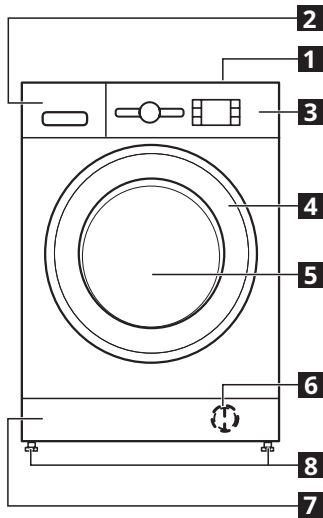

ΘΗΚΗ ΑΠΟΡΡΥΠΑΝΤΙΚΟΥ

1. Θέση κύριας πλύσης II
 - Απορρυπαντικό για την κύρια πλύση.
 - Καθαριστικό λεκεδων.
 - Αποσκληρυντικό νερού.
 - Εάν χρησιμοποιείται απορρυπαντικό σε σκόνη, το «αφαιρούμενο πλαστικό διαμέρισμα A» δεν είναι απαραίτητο και θα μπορούσε να τοποθετηθεί στην υποδοχή B.
 - Το αφαιρούμενο πλαστικό διαμέρισμα (A) διατίθεται σε πλαστική σακούλα ως εξάρτημα με καπάκια.
2. Θέση πρόπλυσης I
 - Απορρυπαντικό για την πρόπλυση

3. Θέση μαλακτικού
 - Μαλακτικό.
 - Υγρή κόλλα.

⚠ Γεμίστε με μαλακτικό ή υγρή κόλλα έως την ένδειξη "MAX".

4. Κομπί αποδέσμευσης (πιέστε το για να αφαιρέσετε τη θήκη απορρυπαντικού για να την καθαρίσετε).

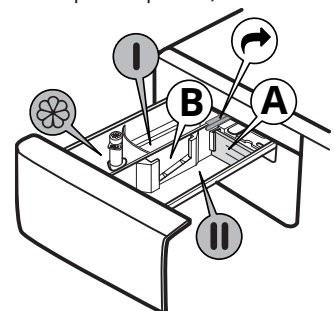

Για λήψη της πλήρους έκδοσης επισκεφθείτε την ιστοσελίδα www.ikea.com

Πίνακας ελέγχου

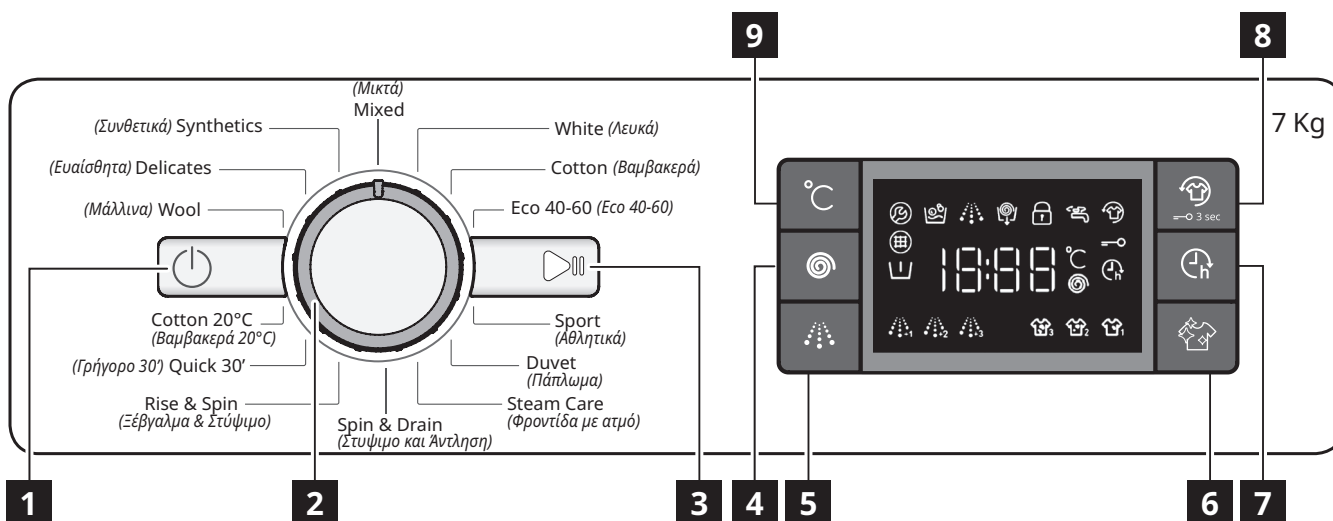

- 1** Κουμπί "ΑΝΟΙΧΤΟ/ΚΛΕΙΣΤΟ"
- 2** Επιλογέας προγράμματος
- 3** Κουμπί "Έναρξη/Παύση"
- 4** Κουμπί "Στύψιμο"

- 5** Κουμπί "Έντατικό ξέβγαλμα"
- 6** Κουμπί "Καθαρισμός+"
- 7** Κουμπί " Καθυστερήση έναρξης"

- 8** Κουμπί "Επιπλέον φρεσκάδα" / "Κλείδωμα πλήκτρο"
- 9** Κουμπί " Θερμοκρασία"

Οι επιλογές/λειτουργίες δεν είναι διαθέσιμες με όλα τα προγράμματα πλύσης και μια επιλογή/λειτουργία μπορεί να αποκλείσει μια άλλη, σε αυτές τις περιπτώσεις η συσκευή δεν επιτρέπει ασύμβατη ρύθμιση.

ΕΝΔΕΙΞΙΣ ΣΤΗΝ ΟΘΟΝΗ

	Πόρτα ασφαλισμένη	Αυτή η ένδειξη ανάβει <ul style="list-style-type: none"> • μετά την έναρξη ενός προγράμματος • η πόρτα είναι ασφαλισμένη.
	Επιπλέον φρεσκάδα	Αυτή η ένδειξη ανάβει <ul style="list-style-type: none"> • αφού πατήσετε το κουμπί Επιπλέον φρεσκάδα.
	Καθ. έναρξης	Αυτή η ένδειξη ανάβει <ul style="list-style-type: none"> • μετά το πάτημα του κουμπιού " Καθυστερήση έναρξης".
	Κλείδωμα πλήκτρων	Αυτή η ένδειξη ανάβει <ul style="list-style-type: none"> • αφού ενεργοποιηθεί η λειτουργία "Κλείδωμα πλήκτρων", η οποία πραγματοποιείται με πίεση του πλήκτρο 8 για 3 δευτερόλεπτα.
	Φάση πλύσης θερμοκρασίας	Αυτή η ένδειξη δείχνει την τρέχουσα φάση του προγράμματος, από τα αριστερά προς τα δεξιά πλύση, ξέπλυμα, στύψιμο άντληση. Το αναμμένο φως της ένδειξης δείχνει ποια φάση βρίσκεται σε εξέλιξη.
	Υπηρ. κλήσ.	Βλάβη: Καλέστε το Κέντρο Εξυπηρέτησης Πελατών <ul style="list-style-type: none"> • Ανατρέξτε στην ενότητα «Τι να κάνετε εάν...». • Αν η ένδειξη παραμένει, καλέστε το κέντρο εξυπηρέτησης πελατών.
	Φίλτρο νερού μπουκωμένο	Βλάβη: Φίλτρο νερού μπουκωμένο <ul style="list-style-type: none"> • Δεν γίνεται αποστράγγιση νερού. Το φίλτρο νερού μπορεί να είναι μπουκωμένο.
	Δεν έχει νερό	Βλάβη: Δεν έχει νερό <ul style="list-style-type: none"> • Έλλειψη ή ανεπάρκεια παροχής νερού .

Πρώτη χρήση

Αφαιρέστε τυχόν κατασκευαστικά υπολείμματα:

- Επιλέξτε το πρόγραμμα "Βαμβακερά" σε θερμοκρασία 60 °C.
- Προσθέστε μικρή ποσότητα απορρυπαντικού σε σκόνη στη θέση κύριας πλύσης **II** της θήκης απορρυπαντικού (έως το 1/3 της συνιστώμενης ποσότητας από τον κατασκευαστή του απορρυπαντικού για ελαφρώς λερωμένα ρούχα).

- Ξεκινήστε το πρόγραμμα χωρίς να προσθέσετε ρούχα (με άδειο κάδο).
- Δείτε την ενότητα "ΚΑΘΗΜΕΡΙΝΗ ΧΡΗΣΗ" για πληροφορίες σχετικά με την επιλογή και έναρξη ενός προγράμματος.

Πίνακας προγραμμάτων

Μέγ. φορτίο 7 Kg Κατανάλωση ενέργειας με τη συσκευή απενεργοποιημένη 0,5 W / με τη συσκευή ενεργοποιημένη μετά το τέλος του προγράμματος 8,0 W						Απορρυπαντικά και πρόσθετα			Συνιστώμενο απορρυπαντικό		Υπολειπόμενη υγρασία (%) (*)	Κατανάλωση ενέργειας kWh	Συνολική ποσότητα νερού lt	Θερμοκρασία ρούχων °C
Πρόγραμμα	Θερμοκρασίες		Μέγ. ταχύτητα στυψίματος (σ.α.λ.)	Μέγ. φορτίο (Kg)	Διάρκεια (h : mm)	Πρόπλυση	Κύρια πλύση	Μαλακτικό	Σκόνη	Υγρό				
	Ρύθμιση	Εύρος									I	II	☼	
Mixed (Μικτά)	40°C	☼ - 40°C	1000	7.0	1:00	-	●	○	-	✓	-	-	-	-
White (Λευκά)	60°C	☼ - 90°C	1200	7.0	2:30	● (90°)	●	○	✓	✓	52	1.36	75	55
Cotton (Βαμβακερά)	40°C	☼ - 60°C	1200	7.0	3:40	-	●	○	✓	✓	50	0.98	75	45
Eco 40-60 (Οικολογικά 40-60)	40°C	40°C	1151	7.0	3:25	-	●	○	✓	✓	53	0.89	47	35
			1151	3.5	2:40	-	●	○	✓	✓	53	0.58	45	34
			1151	2.0	2:10	-	●	○	✓	✓	53	0.51	39	33
Sport (Αθλητικά)	40°C	☼ - 40°C	600	3.5	1:30	-	●	○	-	✓	-	-	-	-
Duvet (Πάπλωμα)	30°C	☼ - 30°C	1000	3.0	1:30	-	●	○	-	✓	-	-	-	-
Steam Care (Φροντίδα με ατμό)	-	-	-	1.0	0:20	-	-	-	-	-	-	-	-	-
Spin & Drain (Στύψιμο και Αντήρηση)	-	-	1200	7.0	0:10	-	-	-	-	-	-	-	-	-
Rinse & Spin (Ξέβγαλμα + Στύψιμο)	-	-	1200	7.0	0:55	-	-	○	-	-	-	-	-	-
Quick 30' (Γρήγορο 30')	30°C	☼ - 30°C	800	3.5	0:30	-	●	○	-	✓	73	0.19	31	27
Cotton 20°C (Βαμβακερά 20°C)	20°C	☼ - 20°C	1200	7.0	1:50	-	●	○	-	✓	52	0.16	64	22
Wool (Μάλλινα)	40°C	☼ - 40°C	800	1.5	1:15	-	●	○	-	✓	-	-	-	-
Delicates (Ευαίσθητα)	30°C	☼ - 30°C	-	1.0	1:20	-	●	○	-	✓	-	-	-	-
Synthetics (Συνθετικά)	40°C	☼ - 60°C	1200	4.0	2:55	-	●	○	✓	✓	35	0.86	60	43

● Απαιτείται δΟΣΟΛΟΓΙΑ ○ ΔΟΣΟΛΟΓΙΑ ΠΡΟΑΙΡΕΤΙΚΗ

Αυτά τα στοιχεία μπορεί να διαφέρουν στο σπίτι σας λόγω διαφορετικών συνθηκών στην παροχή νερού, όπως θερμοκρασία, πίεση, κλπ. Οι κατά προσέγγιση τιμές διάρκειας προγράμματος αναφέρονται στην προεπιλεγμένη ρύθμιση των προγραμμάτων, χωρίς επιλογές. Οι τιμές που δίνονται για προγράμματα, εκτός του προγράμματος Eco 40-60, είναι μόνο ενδεικτικές.

Eco 40-60 - Έλεγχος κύκλου πλύσης σύμφωνα με τον κανονισμό ΕΕ Οικολογικού σχεδιασμού 2019/2014. Τα πιο αποδοτικά προγράμματα ως προς την κατανάλωση ενέργειας και νερού για κανονικά λερωμένα βαμβακερά ρούχα.

Σημείωση: Οι τιμές ταχύτητας περιστροφής που εμφανίζονται στην οθόνη μπορεί να διαφέρουν ελαφρώς από τις τιμές που αναφέρονται στον πίνακα.

Για όλα τα Ινστιτούτα Δοκιμών

Μεγάλος κύκλος πλύσης για βαμβακερά: επιλέξτε κύκλο πλύσης για **Βαμβακερά** με θερμοκρασία 40°C.

Πρόγραμμα μεγάλης διάρκειας για συνθετικά: επιλέξτε κύκλο πλύσης για **Συνθετικά** με θερμοκρασία 40°C.

* Μετά το τέλος του προγράμματος και το στύψιμο με τη μέγιστη επιλέξιμη ταχύτητα, στην προεπιλεγμένη ρύθμιση του προγράμματος.

Τεχνολογία αισθητήρα - Η τεχνολογία αισθητήρα προσαρμόζει το νερό, το ρεύμα και τη διάρκεια του προγράμματος ανάλογα με το φορτίο πλύσης.

Για λήψη της πλήρους έκδοσης επισκεφθείτε την ιστοσελίδα www.ikea.com

Καθημερινή χρήση

ΠΡΟΕΤΟΙΜΑΣΙΑ ΤΩΝ ΡΟΥΧΩΝ

Αδειάστε τις τσέπες



- Νομίσματα, συνδετήρες, κ.λπ. μπορεί προκαλέσουν ζημιά στο φορτίο και στα εξαρτήματα του πλυντηρίου.
- Τα υφάσματα θα διασπαστούν κατά τη διάρκεια του κύκλου πλύσης και τα κομμάτια τους θα πρέπει στη συνέχεια να αφαιρεθούν με το χέρι.

Κλείστε όλα τα φερμουάρ, τα κουμπιά και τους γάντζους.

Δέστε όλες τις κορδέλες και τις ζώνες



- Τοποθετήστε τα μικρότερα ρούχα (π.χ. νάιλον καλσόν, ζώνες, κ.λπ.) και τα ρούχα με γάντζους (π.χ. στηθόδεσμοι) σε μια υφασμάτινη σακούλα ή σε μια μαξιλαροθήκη με φερμουάρ.



- Αφαιρέστε τυχόν κρίκους από κουρτίνες ή διαφορετικά τοποθετήστε τις κουρτίνες μέσα σε μια υφασμάτινη σακούλα μαζί με τους κρίκους.

ΠΩΣ ΘΑ ΧΡΗΣΙΜΟΠΟΙΗΣΕΤΕ ΤΟ ΠΛΥΝΤΗΡΙΟ ΣΑΣ

1. Φορτώστε τα ρούχα



Ανοίξτε την πόρτα και φορτώστε τα ρούχα. Τοποθετήστε τα ρούχα ένα ένα στον κάδο χωρίς να τον γεμίζετε υπερβολικά. Τηρείτε το μέγιστο φορτίο που υποδεικνύεται στον πίνακα "ΠΙΝΑΚΑΣ ΠΡΟΓΡΑΜΜΑΤΩΝ". Η υπερφόρτωση της συσκευής θα έχει ως αποτέλεσμα μη ικανοποιητικό πλύσιμο και τσαλακωμένα ρούχα.

2. Κλείστε την πόρτα





Βεβαιωθείτε ότι κανένα ρούχο δεν έχει πιαστεί ανάμεσα στο τζάμι και το φίλτρο της πόρτας. Κλείστε την πόρτα έτσι ώστε να ακούσετε το χαρακτηριστικό κλικ κλεισίματος.

3. Άνοιγμα βρύσης νερού



Βεβαιωθείτε ότι το πλυντήριο ρούχων είναι συνδεδεμένο στην παροχή νερού. Ανοίξτε τη βρύση του νερού.

Ενεργοποιήστε το πλυντήριο ρούχων

Πατήστε "ON/OFF" , η λυχνία "Έναρξης/Παύσης"  αναβοσβήνει αργά.

4. Επιλέξτε το επιθυμητό πρόγραμμα

Επιλέξτε το απαιτούμενο πρόγραμμα με τον επιλογέα «Επιλογή προγράμματος».

Το πλυντήριο εμφανίζει αυτόματα την προεπιλεγμένη ρύθμιση θερμοκρασίας και στη συνέχεια τη διάρκεια του κύκλου πλύσης. Ρυθμίστε τη θερμοκρασία ή/και την ταχύτητα εάν είναι απαραίτητο με τα σχετικά κουμπιά.

Αλλαγή θερμοκρασίας, εάν είναι απαραίτητο

Πατήστε το κουμπί "Θερμοκρασία"  για να χαμηλώσετε σταδιακά τη θερμοκρασία έως ότου επιλέξετε το κρύο πλύσιμο (στην οθόνη εμφανίζεται η ένδειξη "- -"). Πατώντας το κουμπί ξανά επιλέγεται η υψηλότερη δυνατή ρύθμιση.

Αλλαγή ταχύτητας περιστροφής, εάν είναι απαραίτητο

 Πατήστε το κουμπί "Στύψιμο" για να μειώσετε σταδιακά την ταχύτητα στύψιματος έως ότου ο κύκλος στύψιματος απενεργοποιηθεί (στην οθόνη εμφανίζεται η ένδειξη "0"). Πατώντας το κουμπί ξανά επιλέγεται η υψηλότερη δυνατή ρύθμιση.

Αν είναι απαραίτητο, επιλέξτε τις λειτουργίες

Πατήστε το κουμπί για να επιλέξετε τη λειτουργία, το αντίστοιχο σύμβολο στην οθόνη φωτίζεται.

Πατήστε ξανά το κουμπί για ακύρωση της επιλογής, το φως σβήνει.

 Αν η επιλογή είναι ασύμβατη με το επιλεγμένο πρόγραμμα, η ασυμβατότητα θα επισημανθεί από το βομβητή (3 μπιπ) και η αντίστοιχη ενδεικτική λυχνία θα αναβοσβήνει.

 Αν η επιλογή είναι ασύμβατη με μια άλλη ρυθμισμένη από πριν επιλογή, μόνο η πιο πρόσφατη επιλογή θα παραμείνει ενεργή.

5. Προσθήκη απορρυπαντικού



Βγάλετε τη θήκη απορρυπαντικού και προσθέστε απορρυπαντικό (και πρόσθετα/μαλακτικό) στις αντίστοιχες θήκες όπως περιγράφεται στην ενότητα "ΘΗΚΗ ΑΠΟΡΡΥΠΑΝΤΙΚΟΥ". Ακολουθήστε τις συστάσεις δοσολογίας που παρέχονται στη συσκευασία του απορρυπαντικού.

 Η σωστή δόση απορρυπαντικού/πρόσθετων είναι σημαντική γιατί:



- βελτιώνει το αποτέλεσμα καθαρισμού
- εμποδίζει την υπερδοσολογία απορρυπαντικού στα ρούχα σας
- εξοικονομείτε χρήματα αποφεύγοντας τη σπατάλη επιπλέον απορρυπαντικού
- προστατεύει το πλυντήριο ρούχων αποτρέποντας το σχηματισμό αλάτων στα εξαρτήματα
- σέβεται το περιβάλλον αποφεύγοντας την ανώφελη επιβάρυνσή του.

6. Καθυστέρηση έναρξης προγράμματος

- Για να ρυθμίσετε το επιλεγμένο πρόγραμμα να ξεκινήσει σε μεταγενέστερο χρόνο (Έως 24 ώρες), πατήστε το κουμπί για να ρυθμίσετε τον επιθυμητό χρόνο καθυστέρησης.
- Το σύμβολο  ανάβει στην οθόνη όταν ενεργοποιηθεί η λειτουργία. Για να ακυρώσετε την καθυστέρηση έναρξης, πατήστε ξανά το κουμπί έως ότου εμφανιστεί στην οθόνη η τιμή "0".

7. Έναρξη προγράμματος

- Πατήστε το κουμπί έναρξης/παύσης.



Το μηχάνημα θα κλειδώσει την πόρτα (σύμβολο  αναμμένο) και ο κάδος θα αρχίσει να περιστρέφεται, η πόρτα θα ξεκλειδωθεί (σύμβολο  σβηστό) και μετά θα κλειδωθεί ξανά (σύμβολο  αναμμένο) ως φάση προετοιμασίας κάθε κύκλου πλύσης. Ο θόρυβος «κλικ» είναι μέρος του μηχανισμού κλειδώματος της πόρτας. Το νερό θα εισέλθει στον κάδο και θα ξεκινήσει η φάση πλύσης μόλις κλειδώσει η πόρτα.

 Η απομένουσα διάρκεια του προγράμματος μπορεί να διαφέρει. Παράγοντες όπως η ανισορροπία του φορτίου πλύσης ή ο σχηματισμός αφρού μπορεί να επηρεάσουν τη διάρκεια του προγράμματος.

8. Αλλαγή ρύθμισης ενός προγράμματος σε λειτουργία, εάν είναι απαραίτητο

Μπορείτε πάντα να αλλάξετε τις ρυθμίσεις όταν ένα πρόγραμμα βρίσκεται σε λειτουργία. Οι αλλαγές θα εφαρμοστούν, με την προϋπόθεση ότι δεν έχει ολοκληρωθεί η συγκεκριμένη φάση του προγράμματος.



Για αλλαγή των ρυθμίσεων ενός προγράμματος σε λειτουργία:

- Πατήστε Έναρξη/Παύση  ("μπιπ" επιβεβαίωσης) για την προσωρινή παύση του προγράμματος.
- Αλλάξτε τις ρυθμίσεις σας.
- Πατήστε "Έναρξη/Παύση"  ("μπιπ" επιβεβαίωσης) ξανά για να συνεχιστεί το πρόγραμμα.

 Αν αλλάξατε το πρόγραμμα, μην προσθέτετε απορρυπαντικό για το καινούργιο πρόγραμμα.

Για να εμποδίσετε την τυχαία αλλαγή ενός προγράμματος (π.χ. από τα παιδιά), χρησιμοποιήστε το "Κλειδώμα πλήκτρων" .



Σταματήστε το τρέχον πρόγραμμα και ανοίξτε την πόρτα, αν είναι απαραίτητο

- Πατήστε "Έναρξη/Παύση"  για να διακόψετε το τρέχον πρόγραμμα.
- Με την προϋπόθεση ότι η στάθμη του νερού ή/και η θερμοκρασία δεν είναι πολύ υψηλή, η ενδεικτική λυχνία "Πόρτα ασφαλισμένη"  σβήνει. Μπορείτε να ανοίξετε την πόρτα, για παράδειγμα για να προσθέσετε και άλλα ρούχα ή για να αφαιρέσετε ρούχα που είχαν τοποθετηθεί κατά λάθος.
- Πατήστε το "Έναρξη/Παύση"  για να συνεχιστεί το πρόγραμμα.

9. Ακύρωση ενός προγράμματος σε εξέλιξη, εάν απαιτείται

- Πατήστε το κουμπί "ON/OFF" (Ενεργοποίηση/Απενεργοποίηση)  : στην οθόνη εμφανίζεται αντίστροφη μέτρηση μέχρι να σταματήσει το πλυντήριο.
- Αν η στάθμη του νερού και η θερμοκρασία είναι αρκετά χαμηλά, η πόρτα απασφαλίζει και μπορείτε να την ανοίξετε.
- Η πόρτα παραμένει ασφαλισμένη εάν υπάρχει νερό στον κάδο.
Για να απασφαλίσετε την πόρτα, ενεργοποιήστε το πλυντήριο ρούχων, επιλέξτε το πρόγραμμα "Στύψιμο και άντληση" και απενεργοποιήστε την επιλογή στυψίματος επιλέγοντας ως ταχύτητα στυψίματος το "0".
- Το νερό αδειάζει και η πόρτα απασφαλίζει στο τέλος του προγράμματος.

10. Απενεργοποιήστε το πλυντήριο ρούχων αμέσως μετά την ολοκλήρωση του προγράμματος

- Στο τέλος του κύκλου, στην οθόνη εμφανίζεται η ένδειξη "END".
- Η πόρτα μπορεί να ανοίξει μόνο όταν σβήσει το φως του συμβόλου "Πόρτα ασφαλισμένη" .
- Βεβαιωθείτε ότι η ένδειξη "Πόρτα ασφαλισμένη"  είναι σβηστή, μετά ανοίξτε την πόρτα και βγάλτε τα ρούχα.
- Πατήστε "ON/OFF"  (Ενεργοποίηση/Απενεργοποίηση) για να σβήσετε το πλυντήριο ρούχων.
Για εξοικονόμηση ενέργειας, εάν το πλυντήριο δεν απενεργοποιηθεί χειροκίνητα με το κουμπί, απενεργοποιείται αυτόματα περίπου 30 λεπτά μετά το τέλος του προγράμματος. Αφήστε την πόρτα ελαφρώς ανοιχτή για να μπορέσει να στεγνώσει το εσωτερικό του πλυντηρίου.

Παύση ενός προγράμματος σε λειτουργία





Για παύση ενός κύκλου πλύσης, πατήστε το "Εναρξη/Παύση" , η ενδεικτική λυχνία σβήνει και ο υπολειπόμενος χρόνος στην οθόνη αναβοσβήνει. Για να ξεκινήσει ο κύκλος πλύσης από το σημείο στο οποίο διακόπηκε πατήστε ξανά το κουμπί.

Υποδείξεις και συμβουλές**ΚΑΝΟΝΕΣ ΔΙΑΧΩΡΙΣΜΟΥ ΡΟΥΧΩΝ**

- Τύπος υφάσματος/ ενδείξεις στην ετικέτα (βαμβακερά, μικτά, συνθετικά, μάλλινα, ρούχα για πλύσιμο στο χέρι).
- Χρώμα (ξεχωρίστε τα χρωματιστά και τα λευκά, πλύνετε τα καινούργια χρωματιστά ξεχωριστά).
- Μέγεθος (πλύνετε ρούχα διαφορετικού μεγέθους στο ίδιο φορτίο ώστε να βελτιωθεί η αποτελεσματικότητα και η σωστή διανομή των ρούχων στον κάδο).
- Ευαίσθητα (τοποθετήστε τα , μικρά ρούχα – όπως νάιλον καλσόν – και ρούχα με πόρτες – όπως οι στηθόδεσμοι – σε μια σακούλα πλυντηρίου ή σε μια μαξιλαροθήκη με φερμουάρ).

ΣΥΜΒΟΛΑ ΠΛΥΣΗΣ ΣΤΙΣ ΕΤΙΚΕΤΕΣ ΤΩΝ ΡΟΥΧΩΝ

Η τιμή που αναγράφεται στο σύμβολο της ετικέτας είναι η μέγιστη δυνατή θερμοκρασία πλύσης του ρούχου.

-  Κανονική μηχανική δράση
-  Μόνο πλύσιμο στο χέρι
-  Αυξημένη μειωμένη μηχανική δράση
-  Μόνο πλύσιμο στο χέρι
-  Μην πλένετε

ΚΑΘΑΡΙΖΕΤΕ ΤΑΚΤΙΚΑ ΤΟ ΦΙΛΤΡΟ ΝΕΡΟΥ

- Αυτό χρειάζεται για να αποτραπεί το μπλοκάρισμα του φίλτρου και να εμποδιστεί η σωστή άντληση του νερού.

ΕΞΟΙΚΟΝΟΜΗΣΗ ΕΝΕΡΓΕΙΑΣ ΚΑΙ ΠΡΟΣΤΑΣΙΑ ΤΟΥ ΠΕΡΙΒΑΛΛΟΝΤΟΣ

- Η διατήρηση των ορίων φορτίου που υποδεικνύονται στον "ΠΙΝΑΚΑ Προγραμμάτων" θα βελτιώσει την κατανάλωση ενέργειας, νερού και απορρυπαντικού και θα μειώσει τους χρόνους πλύσης.
- Μην ξεπερνάτε τις ποσότητες απορρυπαντικού που συνιστώνται από τον κατασκευαστή του απορρυπαντικού.
- Εξοικονομήστε ενέργεια χρησιμοποιώντας ένα πρόγραμμα πλύσης 60°C αντί 90°C ή ένα πρόγραμμα πλύσης 40°C αντί 60°C. Συνιστούμε να χρησιμοποιείτε το "Οικολογικά Βαμβακερά" το πρόγραμμα 60°C για βαμβακερά, που είναι μεγαλύτερης διάρκειας αλλά χρησιμοποιεί λιγότερη ενέργεια.
- Για να εξοικονομήσετε ενέργεια και χρόνο κατά το πλύσιμο, επιλέξτε την υψηλότερη ταχύτητα στυψίματος για το πρόγραμμα για να μειώσετε το υπολειπόμενο νερό που παραμένει στα ρούχα στο τέλος του κύκλου πλύσης.
- Προεπεξεργαστείτε τυχόν λεκέδες με το κατάλληλο καθαριστικό λεκέδων ή διαφορετικά υγράνετε τους ξηραμένους λεκέδες με νερό πριν από το πλύσιμο, καθώς αυτό θα μειώσει την ανάγκη να χρησιμοποιήσετε ένα πρόγραμμα υψηλής θερμοκρασίας.

Αξεσουάρ

Το κιτ στοιβαξης διατίθεται από τα καταστήματα IKEA

STACKING KIT

με το οποίο το στεγνωτήριό σας μπορεί να σταθεροποιηθεί πάνω από το πλυντήριο ρούχων έτσι ώστε να εξοικονομήσετε χώρο και να διευκολυνθεί η τοποθέτηση και η αφαίρεση των ρούχων από το στεγνωτήριο σε υψηλότερη θέση.

ΠΟΡΤΑ

Για να ανοίξετε την πόρτα, τραβήξτε τη χειρολαβή.

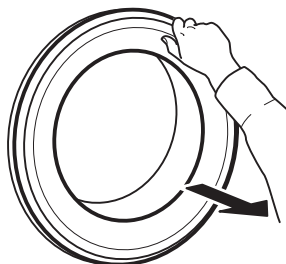

Για να κλείσετε την πόρτα κρατήστε τη χειρολαβή και πιέστε ώστε να ακούσετε το χαρακτηριστικό κλικ κλεισίματος.

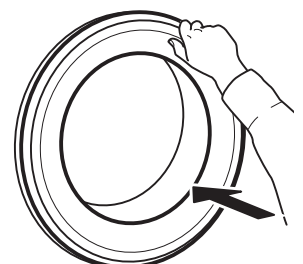

Τι να κάνετε εάν...

Το πλυντήριο ρούχων ενδέχεται ορισμένες φορές να μην λειτουργεί όπως πρέπει για συγκεκριμένους λόγους. Πριν καλέσετε την εξυπηρέτηση πελατών, συνιστάται να ελέγξετε προκειμένου να εξακριβώσετε αν το πρόβλημα μπορεί να αντιμετωπιστεί εύκολα χρησιμοποιώντας την παρακάτω λίστα.

Πρόβλημα	Πιθανές αιτίες/Λύσεις:
Το πλυντήριο ρούχων δεν ανάβει.	<ul style="list-style-type: none"> • Το φις δεν είναι τοποθετημένο στην πρίζα ρεύματος ή όχι αρκετά για να γίνει επαφή. • Υπήρξε διακοπή ρεύματος.
Ο κύκλος πλύσης δεν ξεκινάει.	<ul style="list-style-type: none"> • Το κουμπί "ΑΝΟΙΧΤΟ/ΚΛΕΙΣΤΟ" δεν έχει πατηθεί. • Δεν πατήθηκε το κουμπί "Έναρξη/Παύση". • Η βρύση του νερού δεν είναι ανοιχτή. • Έχει γίνει επιλογή για "Καθυστέρηση έναρξης". • Το πλυντήριο βρίσκεται σε λειτουργία ΕΠΙΔΕΙΞΗΣ, ελέγξτε αν στην οθόνη εμφανίζεται η ένδειξη "dOn". • Η πόρτα δεν είναι καλά κλεισμένη.
Το πλυντήριο ρούχων δεν γεμίζει με νερό (το μήνυμα "h2o" εμφανίζεται στην οθόνη). Ένα "μπιπ" θα ηχεί κάθε 5 δευτερόλεπτα.	<ul style="list-style-type: none"> • Ο εύκαμπτος σωλήνας εισόδου νερού δεν είναι συνδεδεμένος στη βάνα. • Ο εύκαμπτος σωλήνας είναι λυγισμένος. • Η βρύση του νερού δεν είναι ανοιχτή. • Η παροχή νερού από το δίκτυο είναι κλειστή. • Δεν υπάρχει επαρκής πίεση. • Δεν πατήθηκε το κουμπί "Έναρξη/Παύση".
Το πλυντήριο γεμίζει και αδειάζει νερό συνεχώς.	<ul style="list-style-type: none"> • Ο εύκαμπτος σωλήνας δεν έχει εγκατασταθεί στα 65 έως 100 cm από το έδαφος. • Το άκρο του εύκαμπτου σωλήνα αποστράγγισης είναι βυθισμένο σε νερό. • Ο σύνδεσμος παροχέτευσης στον τοίχο δεν διαθέτει αεραγωγό. • Αν το πρόβλημα παραμένει μετά τη διεξαγωγή αυτών των ελέγχων, κλείστε τη βάνα του νερού, απενεργοποιήστε το πλυντήριο ρούχων και καλέστε την εξυπηρέτηση πελατών. Αν το σπίτι βρίσκεται σε ένα από τα επάνω πατώματα του κτηρίου, ενδέχεται μερικές φορές να παρουσιαστεί το φαινόμενο σιφονιού προκαλώντας το συνεχές γέμισμα και άδειασμα νερού από το πλυντήριο ρούχων. Στην αγορά διατίθενται ειδικές βαλβίδες προστασίας από το φαινόμενο σιφονιού προκειμένου να προλαμβάνονται τέτοιου είδους φαινόμενα.
Το πλυντήριο ρούχων δεν αποστραγγίζει ή δεν στύβει.	<ul style="list-style-type: none"> • Το πρόγραμμα δεν περιλαμβάνει τη λειτουργία αποστράγγισης: σε ορισμένα προγράμματα απαιτείται η χειροκίνητη ενεργοποίηση. • Ο εύκαμπτος σωλήνας είναι λυγισμένος. • Ο σωλήνας αποστράγγισης είναι φραγμένος.
Το πλυντήριο κάνει πολύ θόρυβο κατά τη διάρκεια του κύκλου στυψίματος.	<ul style="list-style-type: none"> • Κατά την εγκατάσταση, ο κάδος δεν απασφαλίστηκε κανονικά. • Το πλυντήριο ρούχων δεν είναι καλά αλφαδιασμένο. • Το πλυντήριο ρούχων συμπιέζεται ανάμεσα σε έπιπλα και τον τοίχο.
Υπάρχει διαρροή νερού από το πλυντήριο	<ul style="list-style-type: none"> • Ο εύκαμπτος σωλήνας εισόδου νερού δεν είναι καλά σφικμένος. • Η θήκη απορρυπαντικού είναι φραγμένη. • Ο εύκαμπτος σωλήνας αποστράγγισης δεν είναι καλά σφικμένος.
Η συσκευή είναι κλειδωμένη και η οθόνη αναβοσβήνει υποδεικνύοντας έναν κωδικό σφάλματος (π.χ. F-01, F...).	<ul style="list-style-type: none"> • Σβήστε τη συσκευή, αποσυνδέστε το φις από την πρίζα και περιμένετε περίπου 1 λεπτό πριν την ενεργοποιήσετε ξανά. • Εάν το πρόβλημα παραμένει, επικοινωνήστε με το Σέρβις.
Σχηματίζεται πολύς αφρός.	<ul style="list-style-type: none"> • Το απορρυπαντικό δεν είναι συμβατό με το πλυντήριο ρούχων (πρέπει να φέρει την ένδειξη "για πλυντήρια ρούχων", "για πλύσιμο στο χέρι και για πλυντήρια ρούχων" ή κάτι παρόμοιο). • Η δοσολογία ήταν υπερβολική.
Η πόρτα είναι κλειδωμένη, με ή χωρίς ένδειξη σφάλματος, και το πρόγραμμα δεν λειτουργεί.	<ul style="list-style-type: none"> • Η πόρτα κλειδώνει σε περίπτωση διακοπής ρεύματος. Το πρόγραμμα θα συνεχίσει αυτόματα μόλις αποκατασταθεί η παροχή ρεύματος. • Το πλυντήριο ρούχων είναι ακινητοποιημένο. Το πρόγραμμα θα συνεχίσει αυτόματα μόλις ο λόγος ακινητοποίησης δεν θα υπάρχει πλέον.

Τεχνικά στοιχεία

IKEA	UDDARP	7	220-240 50	D	0,689	69	44	B	4	0,5	80	C
Μάρκα	Μοντέλο	Ονομαστική χωρητικότητα (Kg)	Τάση (V) Συχνότητα (Hz)	Κατηγορία ενεργειακής απόδοσης	Κατανάλωση ενέργειας kWh ανά κύκλο, με βάση το πρόγραμμα οικολογικά 40-60.	Σταθμισμένη κατανάλωση ενέργειας σε kWh ανά 100 κύκλους πλύσης	Κατανάλωση νερού του προγράμματος οικολογικά σε λίτρα ανά κύκλο	Κατηγορία απόδοσης περιστροφής-στεγνώματος	Κατανάλωση ρεύματος με καθυστέρηση έναρξης (W)	λειτούργια αναμονής (W)	Εκπομπές θορύβου κατά τη διάρκεια του προγράμματος eco 40-60 (φάση περιστροφής) dB(A)	Κατηγορία εκπομπής θορύβου

Για λήψη της πλήρους έκδοσης επισκεφθείτε την ιστοσελίδα www.ikea.com

Postavljanje

- ⚠ Pročitajte sigurnosnu knjižicu i pogledajte upute za sastavljanje. Proizvođač ni u kojem slučaju ne snosi odgovornost za oštećenja ili ozljede nastale kao posljedica nepridržavanja sigurnosnih mjera.
- ⚠ Provjerite jesu li uklonjene sve transportne zaštite.
- ⚠ Provjerite jesu li crijeva i kabel pravilno priključeni.
- ⚠ Pri postavljanju uređajem moraju rukovati dvije ili više osoba: opasnost od ozljeda. Za raspakiranje i postavljanje uređaja upotrijebite zaštitne rukavice: opasnost od porezotina.
- ⚠ Prilikom postavljanja uređaja provjerite jesu li sve četiri nožice stabilne te da stoje na podu, podešavajući ih ako je potrebno, a zatim pomoću libele provjerite je li uređaj savršeno poravnat.

- ⚠ Ako je uređaj postavljen na drveni ili "plutajući" pod (primjerice neki parketni podovi ili laminati), na pod učvrstite komad šperploče dimenzija 60 x 60 x 3 cm (najmanje) i na to postavite uređaj.
- ⚠ Spojite ulazno crijevo (crijeva) za vodu na dovod vode u skladu s pravilima lokalne vodoopskrbne tvrtke.
- ⚠ Perilica rublja ima transportne vijke radi sprječavanja mogućeg unutarnjeg oštećenja u prijevozu. Prije upotrebe stroja morate izvaditi transportne vijke. Nakon njihovog vađenja pokrijte otvore s 4 priložena plastična čepa.

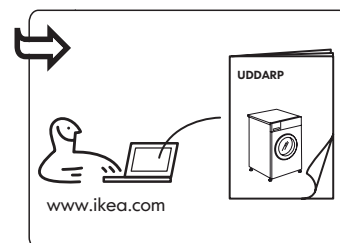
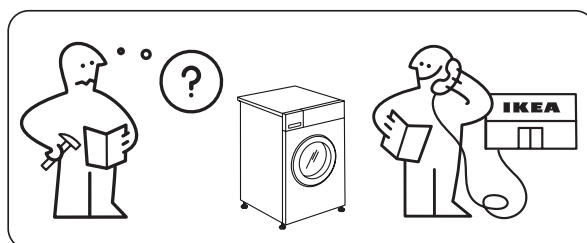
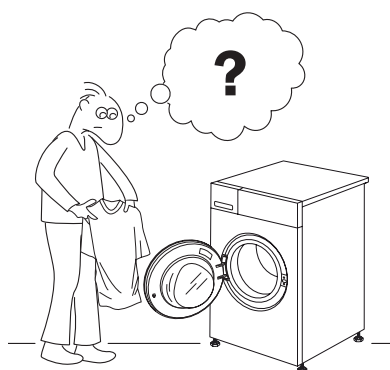
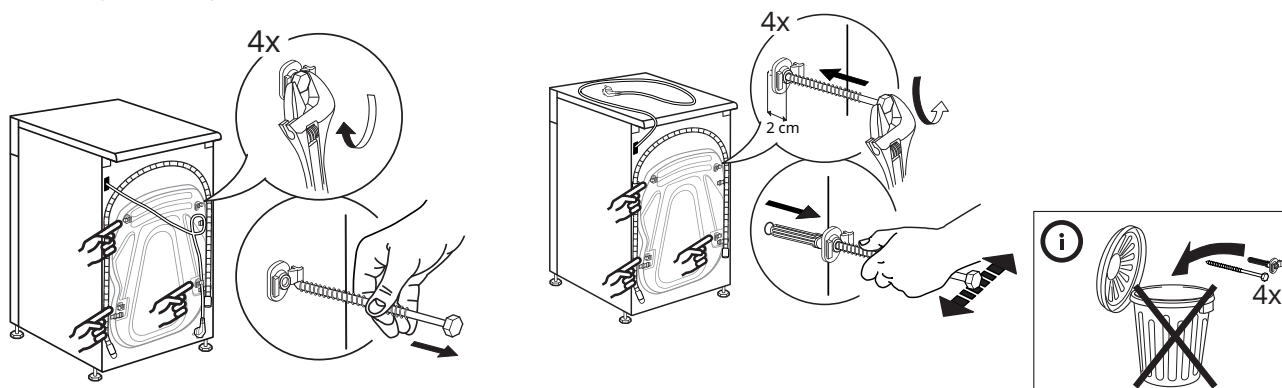

Opis proizvoda

- 1 Radna površina
- 2 Spremnik za deterdžent
- 3 Upravljačka ploča
- 4 Ručka na vratima
- 5 Vrata
- 6 Filtar vode – iza podnožja
- 7 Podnožje (može se skinuti)
- 8 Podesive nožice (4)

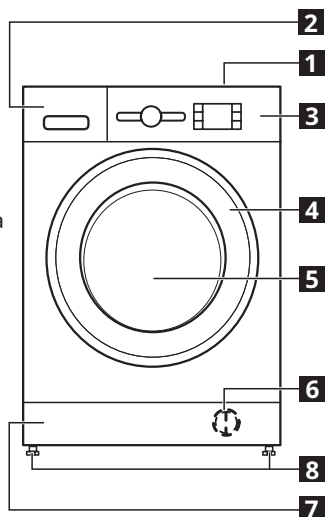

SPREMNIK ZA DETERDŽENT

1. Odjeljak za glavno pranje II
 - Deterdžent za glavno pranje.
 - Sredstvo za uklanjanje mrlja.
 - Omekšivač vode.
 - Ako upotrebljavate deterdžent u prahu, "uklonjivi plastični dio A" nije potreban i može se staviti u utor B.
 - Uklonjivi plastični dio (A) isporučuje se u plastičnoj vrećici kao nastavak s čepovima.
2. Odjeljak za pretpranje I
 - Deterdžent za pretpranje.
3. Odjeljak za omekšivač III
 - Omekšivač rublja.
 - Tekuće škrobilo.

- ⚠ Otopinu omekšivača ili škrobila ulijte samo do oznake "MAX".
- 4. Gumb za otpuštanje ↶ (pritisnite za uklanjanje spremnika za deterdžent za čišćenje).

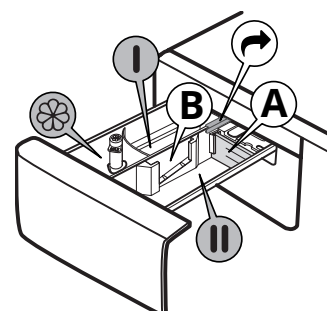

Upravljačka ploča

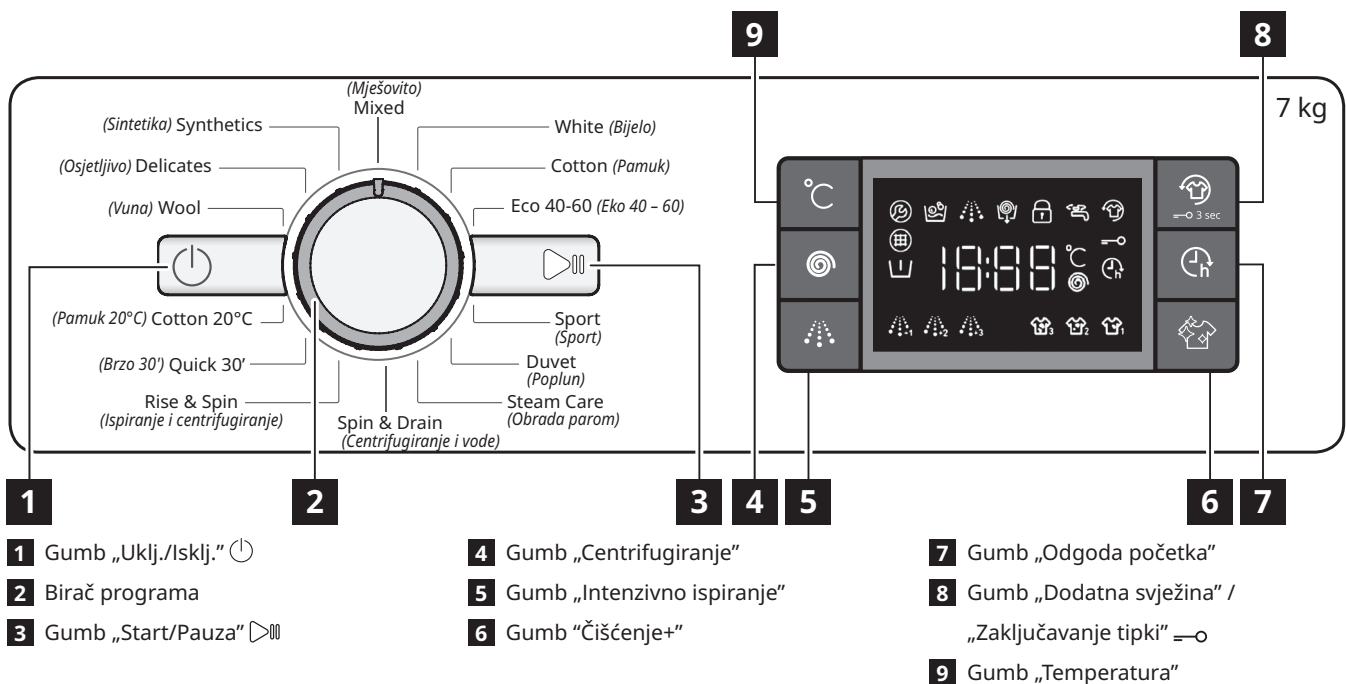

1 Gumb „Uklj./Isklj.“

2 Birač programa

3 Gumb „Start/Pauza“

4 Gumb „Centrifugiranje“

5 Gumb „Intenzivno ispiranje“

6 Gumb „Čišćenje+“

7 Gumb „Odgoda početka“

8 Gumb „Dodatna svježina“ / „Zaključavanje tipki“

9 Gumb „Temperatura“

Opcije/funkcije nisu dostupne u svim programima pranja, a pojedine opcije/funkcije mogu isključivati druge, pa u takvim slučajevima uređaj ne dopušta namještanje postavki koje nisu kompatibilne.

INDIKATORI NA ZASLONU

	Vrata su zaključana	Ovaj će indikator svijetliti <ul style="list-style-type: none"> • nakon pokretanja programa • kada su zaključana vrata okna.
	Dodatna svježina	Ovaj će indikator svijetliti <ul style="list-style-type: none"> • nakon što pritisnete gumb Dodatna svježina.
	Odgoda pokretanja	Ovaj će indikator svijetliti <ul style="list-style-type: none"> • nakon pritiska na gumb Odgoda pokretanja.
	Zaključavanje tipki	Ovaj će indikator svijetliti <ul style="list-style-type: none"> • nakon uključivanja funkcije „Zaključavanje tipki“ što se obavlja tako da se tipka 8 pritisne na 3 sekunde.
	Faza pranja indikator	Taj indikator prikazuje trenutačnu fazu programa koji prolazi s lijeva udesno kroz pranje, ispiranje, centrifugiranje i izbacivanje vode. Uključeno svjetlo indikatora prikazuje koja je faza u tijeku.
	Nazovi servis	Kvar: Nazovite postprodajni servis <ul style="list-style-type: none"> • Pogledajte odjeljak „Što učiniti ako...“ • Ako se indikator i dalje javlja, nazovite postprodajni servis.
	Filtar vode začep	Kvar: Filtar vode začepljen <ul style="list-style-type: none"> • Voda se ne može ispustiti; filtir za vodu možda je blokiran.
	Nema vode	Kvar: Nema vode <ul style="list-style-type: none"> • Nema dovoda vode ili on nije dovoljan.

Prva uporaba

Uklonite sve ostatke iz proizvodnje:

- Odaberite program „Pamuk“ pri temperaturi od 60°C.
- Ulijte malenu količinu deterdženta u prahu u glavni odjeljak za pranje **II** spremnika za deterdžent (maksimalno 1/3 količine koju preporuča proizvođač deterdženta za malo zaprljano rublje).

- Pokrenite program bez umetanja rublja (s praznim bubnjem).
- Više informacija o odabiru i upotrebi programa potražite u odjeljku „SVAKODNEVNA UPOTREBA“.

Tablica programa

Maks. punjenje 7 kg Potrošnja energije u stanju isključenosti iznosi 0,5 W / u stanju mirovanja 8,0 W						Deterdženti i aditivi			Preporučeni deterdžent		Preostala vlažnost u % (*)	Potrošnja električne energije kWh	Ukupna količina vode l	Temperatura rublja u °C
Program	Temperature		Maks. brzina centrifugiranja (o/min)	Mak. punjenje (kg)	Trajanje (h : mm)	Pretpranje I	Glavno pranje II	Omekšivač ☼	U prahu	Tekući				
	Postavka	Raspon												
Mixed (Mješovito)	40°C	☼ - 40°C	1000	7.0	1:00	-	●	○	-	✓	-	-	-	-
White (Bijelo)	60°C	☼ - 90°C	1200	7.0	2:30	● (90°)	●	○	✓	✓	52	1.36	75	55
Cotton (Pamuk)	40°C	☼ - 60°C	1200	7.0	3:40	-	●	○	✓	✓	50	0.98	75	45
Eco 40-60 (Eko 40 - 60)	40°C	40°C	1151	7.0	3:25	-	●	○	✓	✓	53	0.89	47	35
			1151	3.5	2:40	-	●	○	✓	✓	53	0.58	45	34
			1151	2.0	2:10	-	●	○	✓	✓	53	0.51	39	33
Sport (Sportski)	40°C	☼ - 40°C	600	3.5	1:30	-	●	○	-	✓	-	-	-	-
Duvel (Poplun)	30°C	☼ - 30°C	1000	3.0	1:30	-	●	○	-	✓	-	-	-	-
Steam Care (Obrada parom)	-	-	-	1.0	0:20	-	-	-	-	-	-	-	-	-
Spin & Drain (Centrifugiranje i izbacivanje vode)	-	-	1200	7.0	0:10	-	-	-	-	-	-	-	-	-
Rinse & Spin (Ispiranje i centrifugiranje)	-	-	1200	7.0	0:55	-	-	○	-	-	-	-	-	-
Quick 30' (Brzo 30')	30°C	☼ - 30°C	800	3.5	0:30	-	●	○	-	✓	73	0.19	31	27
Cotton 20°C (Pamuk 20°C)	20°C	☼ - 20°C	1200	7.0	1:50	-	●	○	-	✓	52	0.16	64	22
Wool (Vuna)	40°C	☼ - 40°C	800	1.5	1:15	-	●	○	-	✓	-	-	-	-
Delicates (Osjetljivo)	30°C	☼ - 30°C	-	1.0	1:20	-	●	○	-	✓	-	-	-	-
Synthetics (Sintetika)	40°C	☼ - 60°C	1200	4.0	2:55	-	●	○	✓	✓	35	0.86	60	43

● Potrebno doziranje ○ Doziranje prema želji

Ovi se podaci mogu razlikovati u vašem domaćinstvu ovisno o temperaturi ulazne vode, tlaku vode itd.

Vrijednosti približnog trajanja programa odnose se na zadane postavke programa, bez dodatnih mogućnosti. Vrijednosti navedene za programe koji nisu Eko 40-60 služe samo kao informacija.

Eko 40-60 – Ispitajte ciklus pranja u skladu s EU uredbom o ekodizajnu 2019/2014. Najučinkovitiji program po pitanju potrošnje energije i vode za pranje uobičajeno prljavog pamučnog rublja. Napomena: vrijednosti brzine centrifuge prikazane na zaslonu mogu se malo razlikovati od vrijednosti navedenih u tablici.

Za sve institute za ispitivanje

Dugi ciklus pranja za pamuk: postavite ciklus pranja **Pamuk** s postavkom temperature od 40°C.

Dugi ciklus pranja za sintetiku: postavite ciklus pranja **Sintetika** s postavkom temperature od 40°C.

* Nakon završetka programa i centrifugiranja na najvišoj brzini centrifuge koja se može odabrati, prema zadanim postavkama programa.

Senzorska tehnologija – tehnologija sa sensorima koja prilagođava količinu vode, energiju i trajanje programa ovisno o količini rublja.

Svakodnevna uporaba

PRIPREMANJE RUBLJA

Ispraznite džepove



- Kovanice, spajalice i slični predmeti mogu oštetiti punjenje i sastavne dijelove perilice rublja.
- Maramice će se raspasti tijekom ciklusa pranja i dijelove će naknadno trebati ručno ukloniti.

Zatvorite sve patentne zatvarače, gumbe i kukice. Zavežite sve trake ili remene



- Stavite manje predmete (npr. hula-hop čarape, remeni i sl.) te predmete s kukicama (npr. grudnjake) u vrećicu za pranje ili jastučnicu s patentnim zatvaračem.



- Sa zavjesa skinite prstene ili pak zavjese s prstenima stavite u vrećicu za pranje.

NAČIN UPOTREBE PERILICE RUBLJA

1. Stavljanje rublja



Otvorite vrata i stavite rublje. Jedan po jedan komad rublja stavite u bubanj pazeći da ge ne prepunite. Poštujte maksimalne količine punjenja rubljem navedene u "TABLICI PROGRAMA". Prevelika količina rublja u perilici prouzročit će nezadovoljavajuće rezultate pranja i veće gužvanje.

2. Zatvori vrata





Provjerite da se rublje nije zaglavilo između stakla vrata i gumene brtve. Zatvorite vrata tako da čujete da su kliknula kod zatvaranja.

3. Otvorite slavinu



Provjerite je li perilica rublja spojena na dovod vode. Otvorite slavinu.

Uključite perilicu

Pritisnite "ON/OFF" (za uključivanje/isključivanje) , svjetlo gumba "Start/Pauza"  polako treperi.

4. Postavite željeni program

Traženi program odaberite pomoću okretnog gumba „Birač programa“.

Perilica rublja automatski prikazuje postavku zadane temperature, a zatim i trajanje ciklusa pranja. Odgovarajućim gumbima prema potrebi podesite postavke temperature i/ili centrifuge.

Promjena temperature, prema potrebi

Pritisnite gumb "Temperatura"  kako biste postupno snizili postavku temperature sve dok se ne postavi hladno pranje (na zaslonu će se prikazati "-"). Ponovnim pritiskom na gumb postavlja se najviša moguća postavka.

Promjena brzine centrifuge, prema potrebi

Pritisnite gumb "Centrifuga"  kako biste postupno smanjili brzinu centrifuge sve dok se ne isključi ciklus centrifugiranja (na zaslonu će se prikazati "0"). Ponovnim pritiskom na gumb postavlja se najviša moguća postavka.

Odabir funkcija, prema potrebi

Pritisnite gumb za odabir funkcije; uključuje se odgovarajući simbol na zaslonu. Ponovno pritisnite gumb kako biste poništili opciju; svjetlo se isključuje.

 Ako odabrana funkcija nije kompatibilna s postavljenim programom, uključit će se zvučni upozoritelj za nekompatibilnost (emitirat će 3 zvučna signala bip) i zatreperit će odgovarajuća kontrolna lampica.

 Ako odabrana funkcija nije kompatibilna s nekom drugom ranije postavljenom funkcijom, ostat će uključena samo zadnja odabrana funkcija.

5. Dodavanje deterdženta



Izvcite spremnik za deterdžent i dodajte deterdžent (i dodatke/omekšivač) u odgovarajuće odjeljke kako je opisano u odjeljku „SPREMNIK ZA DETERDŽENT“. Slijedite preporuke o doziranju na ambalaži deterdženta.

 Ispravno doziranje deterdženta / aditiva je važno jer:

- se time optimiziraju rezultati čišćenja
- izbjegava se pojava dosadnih naslaga ili viška deterdženta na rublju
- šteti se novac izbjegavanjem bacanja viška deterdženta
- štiti se perilica izbjegavanjem stvaranja kamenca na sastavni dijelovima
- čuva se okoliš izbjegavanjem nepotrebnog opterećivanja okoliša.



6. Odgoda pokretanja programa

- Za postavljanje kasnijeg pokretanja odabranog programa (do najviše 24 h) pritisnite gumb za postavljanje željenog vremena odgode.

- Simbol  svijetli na zaslonu kada je ta funkcija omogućena. Za poništavanje odgode pokretanja ponovno pritisnite gumb dok se na zaslonu ne prikaže vrijednost "0".

7. Pokretanje programa

- Pritisnite gumb START/PAUZA.



Stroj će zaključati vrata (simbol  uključen) i bubanj će se početi okretati; vrata će se otključati (simbol  ISKLJUČEN), a zatim ponovno zaključati (simbol  uključen) kao faza pripreme svakog ciklusa pranja. Zvuk "klik" dio je mehanizma za zaključavanje vrata. Voda će ući u bubanj i započeti fazu pranja nakon što se vrata zaključaju.

 Preostalo trajanje programa može varirati. Faktori kao što je neuravnoteženost punjenja za pranje ili stvaranje pjene mogu utjecati na trajanje programa.

8. Promjena postavki programa u radu, ako je potrebno

Postavke možete promijeniti dok program radi. Promjene će se primijeniti ako određena faza programa još nije završila.



Promjena postavki programa u radu:

- Pritisnite gumb "Start/Pauza"  (potvrđni zvučni signal) kako biste privremeno zaustavili program u radu.
- Promijenite postavke.
- Ponovno pritisnite gumb "Start/Pauza"  (potvrđni zvučni signal) za nastavak programa.

 Ako niste promijenili program nemojte dodavati deterdžent za novi program.

Kako bi se spriječila slučajna promjena programa u radu (primjerice od strane djece), upotrijebite funkciju „Zaključavanje tipki“ .



Pauziranje programa u radu i otvaranje vrata, prema potrebi

- Pritisnite "Start/Pauza"  za pauziranje programa u radu.
- Ako razina vode i/ili temperatura nisu previsoki, isključuje se indikator "Zaključana vrata" . Možete otvoriti vrata kako biste na primjer dodali još rublja ili izvadili rublje koje ste greškom stavili.
- Pritisnite "Start/Pauza"  za nastavak programa.

9. Poništavanje programa u radu, prema potrebi

- Pritisnite i držite gumb "za uključivanje/isključivanje"  : odbrojavanje se prikazuje na zaslonu sve dok se stroj ne zaustavi.
- Ako su razina i temperatura vode dovoljno niske, vrata se otključavaju i mogu se otvoriti.
- Vrata ostaju zaključana ako u bubnju ima vode. Vrata otključajte tako da isključite perilicu, odaberete program "Centrifugiranje i izbacivanje vode" i isključite opciju centrifugiranja tako da brzinu centrifuge postavite na "0".
- Voda se prazni i vrata se otključavaju po završetku programa.

10. Isključivanje perilice rublja po završetku programa

- Na završetku ciklusa na zaslonu se prikazuje poruka "KRAJ".
- Vrata se mogu otvoriti tek kada se isključi svjetlo simbola "Zaključana vrata" .
- Provjerite je li isključen indikator "Zaključana vrata" , zatim otvorite vrata i izvadite rublje.
- Pritisnite gumb "UKLJ/ISLJ"  kako biste isključili perilicu. Radi uštede energije, ako se perilica-sušilica ručno ne isključi pomoću gumba, automatski se isključuje 30 minuta po završetku programa. Ostavite vrata odškrinuta kako bi se osušila unutrašnjost perilice.

Pauziranje programa u radu





Za pauziranje ciklusa pranja pritisnite gumb "Start/Pauza" ; kontrolna lampica će se isključiti i treperit će preostalo vrijeme na zaslonu. Za pokretanje ciklusa pranja od točke prekida ponovno pritisnite gumb.

Korisni savjeti**PRAVILA ZA ODVAJANJE RUBLJA**

- Vrsta materijala/etiketa za održavanje (pamuk, miješane tkanine, sintetika, vuna, predmeti koji se peru ručno).
- Boja (obojeni predmeti koji se odvojeno peru i bijeli predmeti, odvojeno pranje novog rublja u boji).
- Veličina (perite zajedno rublje različitih veličina radi bolje učinkovitosti pranja i raspoređivanja u bubnju).
- Osjetljivo rublje (male predmete kao što su hula-hop čarape i predmeta s kukicama kao što su grudnjaci stavite u vreću za pranje ili jastučnicu s patentnim zatvaračem).

SIMBOLI PRANJA NA ETIKETI ODJEĆE

Vrijednost navedena na simbolu bubnja je maksimalna moguća temperatura za pranje predmeta.

-  Uobičajeno mehaničko djelovanje
-  Smanjeno mehaničko djelovanje
-  Jako smanjeno mehaničko djelovanje
-  Samo ručno pranje
-  Ne prati

REDOVITO ČISTITE FILTAR ZA VODU

- To je potrebno kako bi se spriječilo blokiranje filtra i nepravilno otjecanje vode.

ŠTEDNJA ENERGIJE I OČUVANJE OKOLIŠA

- Zadržavanje u ograničenjima punjenja navedenim u "TABLICI PROGRAMA" optimizira potrošnju energije, vode i deterdženta te skraćuje vrijeme pranja.
- Nemojte prekoračiti količine deterdženta koje preporučuje proizvođač deterdženta.
- Uštedite električnu energiju korištenjem programa pranja na 60°C umjesto na 90°C, odnosno programa pranja na 40°C umjesto na 60°C. Preporučujemo upotrebu programa pranja "Pamuk" na 60°C za pamučne predmete, koji traje dulje, ali troši manje električne energije.
- Da biste prilikom pranja uštedjeli energiju i vrijeme odaberite najvišu dostupnu brzinu centrifugiranja da biste smanjili količinu preostale vode u rublju na kraju ciklusa pranja.
- Sve mrlje obradite odgovarajućim odstranjivačem mrlja ili prije pranja natopite osušene mrlje vodom kako bi se smanjila potreba za upotrebom programa s visokom temperaturom.

Dodatni pribor

Komplet za okomito postavljanje dostupan je u trgovinama IKEA

STACKING KIT

kojom sušilicu možete pričvrstiti iznad perilice rublja radi uštede prostora te lakšeg punjenja i pražnjenja sušilice u višem položaju.

VRATA

Vrata otvorite tako da povučete ručku.



Vrata zatvorite tako da uhvatite kvaku i gurnete da čujete da su kliknula kod zatvaranja.

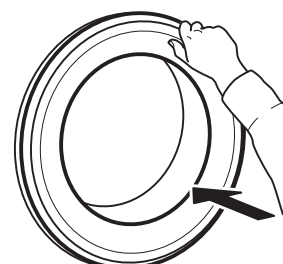

Što učiniti ako...

Perilica rublja ponekad ne radi ispravno zbog nekih određenih razloga. Prije no što se obratite postprodajnom servisu preporučujemo da provjerite može li se problem jednostavno ukloniti pomoću sljedećeg popisa.

Problem	Mogući uzroci/rješenja:
Perilica se ne uključuje.	<ul style="list-style-type: none"> • Utikač nije umetnut u električnu utičnicu ili nije dovoljno umetnut kako bi došlo do kontakta. • Došlo je do nestanka struje.
Ciklus pranja se ne pokreće.	<ul style="list-style-type: none"> • Gumb "UKLJ/ISKLJ" nije pritisnut. • Gumb „Start/Pauza“ nije pritisnut. • Slavina nije otvorena. • „Odgoda pokretanja“ je postavljena. • Stroj je u načinu rada DEMO (Pokazni način rada); provjerite prikazuje li se na zaslonu „dOn“. • Vrata nisu do kraja zatvorena.
Perilica rublja ne puni se vodom (na zaslonu se prikazuje poruka "h2o"). Zvučni signal "bip" oglašava se svakih 5 sekundi.	<ul style="list-style-type: none"> • Crijevo za dovod vode nije spojeno na slavinu. • Crijevo je savijeno. • Slavina nije otvorena. • Glavni dovod vode je isključen. • Tlak nije dovoljan. • Gumb „Start/Pauza“ nije pritisnut.
Perilica rublja neprestano uzima i izbacuje vodu.	<ul style="list-style-type: none"> • Dovodno crijevo nije postavljeno na visinu od 65 do 100 cm od tla. • Vrh odvodnog crijeva uronjen je u vodu. • Priključak za odvod vode na zidu nema otvor za zrak. • Ako se problem i dalje javlja nakon obavljanja ovih kontrola, zatvorite slavinu, isključite perilicu i nazovite postprodajni servis. Ako se stan nalazi na višim katovima zgrade ponekad se može pojaviti učinak sifona što uzrokuje stalno uzimanje i izbacivanje vode. Na tržištu su dostupni posebni ventili za protupovratno djelovanje sifona koji mogu spriječiti te vrste problema.
Perilica-sušilica ne izbacuje vodu ili ne centrifugira.	<ul style="list-style-type: none"> • Program ne uključuje funkciju izbacivanja vode: u nekim se programima mora ručno uključiti. • Odvodno crijevo je savijeno. • Odvodni vod je začepljen.
Perilica-sušilica prejako vibrira tijekom ciklusa centrifuge.	<ul style="list-style-type: none"> • Prilikom postavljanja bubanj nije ispravno otklučan. • Perilica rublja nije poravnata. • Perilica rublja stisnuta je između namještaja i zida.
Iz perilice rublja curi voda	<ul style="list-style-type: none"> • Dovodno crijevo nije ispravno zategnuto. • Spremnik za deterdžent je začepljen. • Odvodno crijevo za vodu nije ispravno zategnuto.
Stroj je zaključan, a zaslon trepće prikazujući kod pogreške (npr. F-01, F-..).	<ul style="list-style-type: none"> • Isključite stroj, iskopčajte utikač iz utičnice i pričekajte oko 1 minutu prije ponovnog uključivanja. • Ako se pogreška i dalje javlja, pozovite postprodajni servis.
Dolazi do stvaranja previše pjene.	<ul style="list-style-type: none"> • Deterdžent nije prikladan za perilicu rublja (na njemu mora biti oznaka "za perilice", "za ručno i strojno pranje" ili slična). • Doza je prevelika.
Vrata su zaključana s označenim ili neoznačenim kvarom, a program ne radi.	<ul style="list-style-type: none"> • Vrata se zaključavaju u slučaju nestanka struje. Program će se automatski nastaviti čim se ponovno uspostavi napajanje. • Perilica rublja je u stanju mirovanja. Program će se automatski nastaviti čim se otkloni uzrok mirovanja.

Tehnički podaci

IKEA	UDDARP	7	220-240 50	D	0,689	69	44	B	4	0,5	80	C
Marka	Model	Nazivni kapacitet (kg)	Napon (V) Frekvencija (Hz)	Klasa energetske učinkovitosti	Potrošnja energije u kWh po ciklusu, na temelju programa eko 40 - 60.	Prosječna potrošnja energije u kWh na 100 ciklusa pranja	Potrošnja vode u eko programu u litrama po ciklusu	Klasa učinkovitosti centrifuge	Potrošnja električne energije u		Emisija buke tijekom programa eko 40 - 60 (faza centrifugiranja) dB(A)	Klasa emisije buke
									odgoda pokretanja (W)	stanje mirovanja (W)		

Üzembe helyezés

- ⚠ Olvassa el a biztonsági kézikönyvet és tekintse meg az összeszerelésre vonatkozó utasítást. A gyártó nem vállal felelősséget a biztonsági intézkedések elmulasztásából következő károkért vagy sérülésekért.
- ⚠ Ellenőrizze, hogy eltávolították-e az összes szállítási csavart.
- ⚠ Ellenőrizze, hogy megfelelő-e a tömlők és a kábelezés csatlakoztatása.
- ⚠ A készülék mozgatását és üzembe helyezését a sérülésveszély csökkentése érdekében két vagy több személy végezze. Viseljen védőkesztyűt a készülék kicsomagolása és üzembe helyezése során, nehogy megvágja magát.
- ⚠ A készülék üzembe helyezése során ügyeljen arra, hogy mind a négy láb stabilan álljon a padlón, és szükség esetén állítsa be azokat. Vízmérték segítségével ellenőrizze, hogy a készülék tökéletesen vízszintesen áll-e.

- ⚠ Ha a készüléket fa- vagy „úszópadlón” (bizonyos parketták vagy laminált padlók) helyezi üzembe, rögzítsen egy legalább 60 x 60 x 3 cm-es rétegelt lemezt a padlóhoz, és erre helyezze a készüléket.
- ⚠ A vízbevezető tömlő(ke)t a helyi vízszolgáltató előírásainak megfelelően csatlakoztassa a vízhálózatra.
- ⚠ A mosógépre szállítási csavarokat szerelnek, hogy a készülék belseje ne sérüljön a szállítás során. A gép használata előtt mindenképpen el kell távolítani a szállításhoz használt csavarokat. Eltávolításuk után helyezze a nyílásokba a mellékelt 4 műanyag takaróelemet.

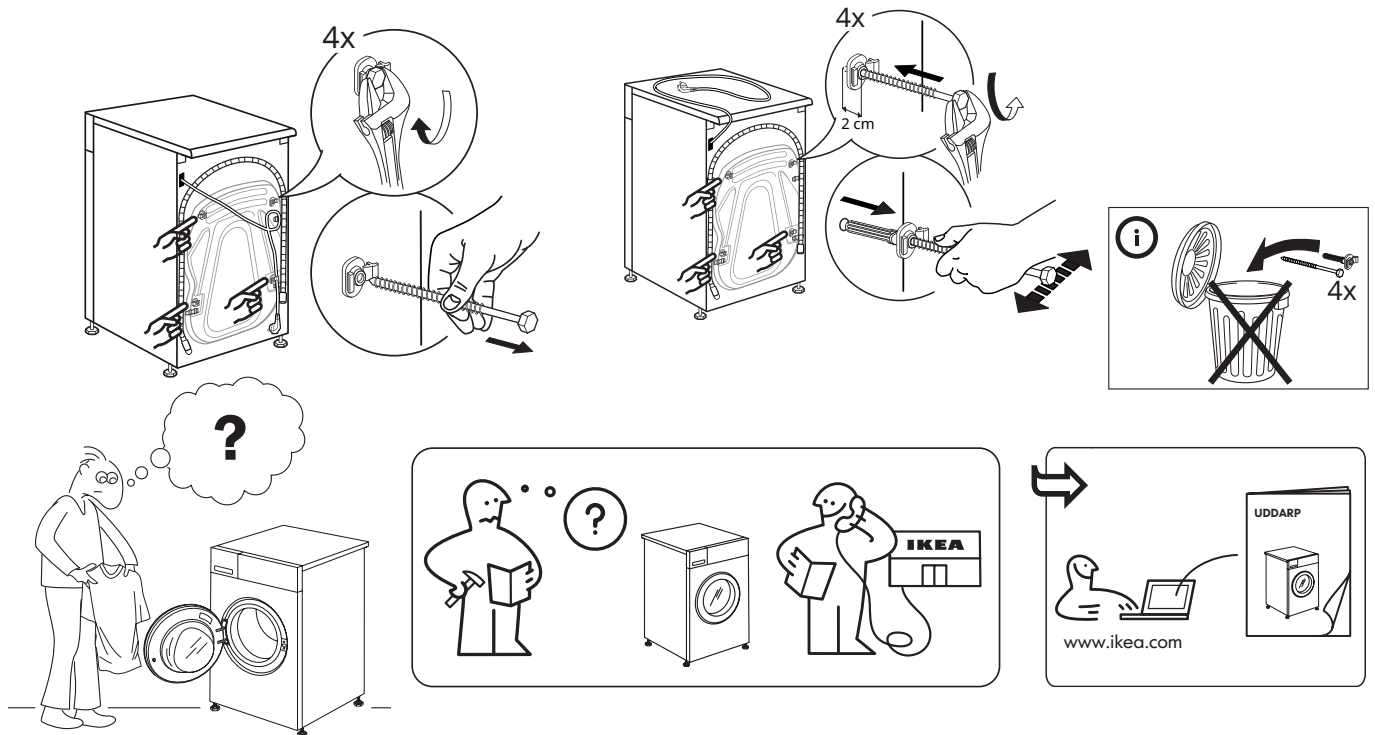

Termék-leírás

- 1 Fedlap
- 2 Mosószer-adagoló
- 3 Vezérlőpanel
- 4 Ajtófogantyú
- 5 Ajtó
- 6 Vízszűrő - a lábazat mögött
- 7 Lábazati lemez (levehető)
- 8 Állítható lábak (4)

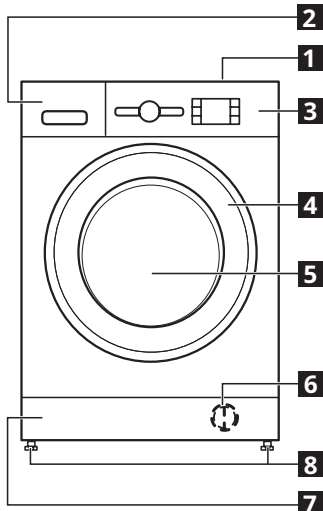

MOSÓSZER-ADAGOLÓ

1. Főmosás rekesze **II**
 - Mosószer a főmosáshoz.
 - Folteltávolító.
 - Vízlágyító.
 - Ha mosóport használ, az „A” eltávolítható műanyag elválasztóra” nincs szükség, és a **B** nyílásba helyezhető.
 - Az (A) eltávolítható műanyag elválasztó műanyag tasakban, takaróelemekkel rendelkező szerelvényként érkezik.
2. Előmosás rekesze **I**
 - Mosószer az előmosáshoz.
3. Öblítőszer rekesze **III**
 - Textilöblítő.
 - Folyékony keményítő.

- ⚠ Kizárólag a „MAX” jelölésig töltsön öblítőt vagy keményítőoldatot.
- 4. Kioldógomb (nyomja meg, ha szeretné kivenni a mosószer-adagolót tisztítás céljából).

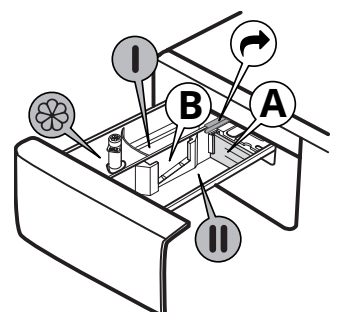

A teljes változat letölthető a www.ikea.com oldalon

Vezérlőpanel

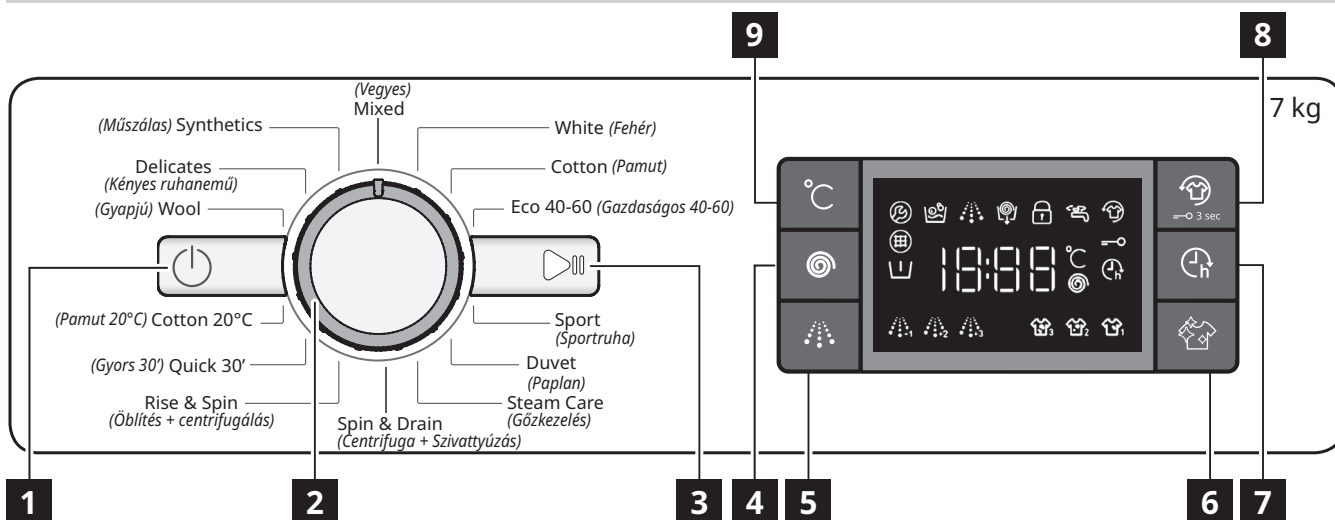

1 „BE/KI” gomb

2 Programválasztó

3 „Start/Szünet” gomb

4 „Centrifuga” gomb

5 „Intenzív öblítés” gomb

6 „Tiszta+” gomb

7 „Indítás késleltetése” gomb

8 „Friss plusz” / „Gombzár” gomb

9 „Hőmérséklet” gomb

Egy opció/funkció nem érhető el minden mosási programból, illetve egy opció/funkció kizárhat egy másikat, mely esetben a készülék nem teszi lehetővé a helytelen beállítást.

JELEK A KIJELEZŐN

	Ajtó zárva	Ez a jelzés világít <ul style="list-style-type: none"> a program elindítása után a mosógép ajtaja zárva van.
	Friss plusz	Ez a jelzés világít <ul style="list-style-type: none"> a Friss plusz gomb megnyomása után.
	Indítás késleltetése	Ez a jelzés világít <ul style="list-style-type: none"> a Késleltetett indítás gomb megnyomása után.
	Gombok lezárása	Ez a jelzés világít <ul style="list-style-type: none"> a „Gombzár” funkció aktiválása után, amely a 8 gomb 3 másodpercig történő megnyomásával érhető el.
	Mosási fázis jelzőfények	Ezek jelzik, hogy a mosás melyik fázisa zajlik éppen: balról jobbra haladva mutatják a mosást, az öblítést vagy a leeresztést. Amelyik fázis jelzőfénye világít, az zajlik éppen.
	Hívja a szervizt	Meghibásodás: Vegye fel a kapcsolatot a vevőszolgálattal <ul style="list-style-type: none"> Lásd a „Mi a teendő, ha...” c. fejezetet Ha a jelzőfény továbbra is világít, hívja a vevőszolgálatot.
	Eltömődött vízsűrő	Meghibásodás: Eltömődött vízsűrő <ul style="list-style-type: none"> A víz nem ereszthető le; lehet, hogy a vízsűrő eltömődött.
	Nincs víz	Meghibásodás: Nincs víz <ul style="list-style-type: none"> Nincs vagy nincs elegendő vízellátás.

Első használat

Távolítsa el a gyártási hulladékot:

- Válassza a „Pamut” programot 60 °C-os hőmérsékleten.
- Töltsön be kis mennyiségű mosóport (a mosószer gyártója által az enyhén szennyezett ruhaneműkhöz ajánlott mennyiség legfeljebb 1/3-át) a mosószer-adagoló főmosás II rekeszébe.

- Indítsa el a programot ruhanemű nélkül (a dob legyen üres).
- A programok kiválasztásával és indításával kapcsolatos információkat lásd a „NAPI HASZNÁLAT” című részben.

Programtáblázat

Max. töltet 7 kg Energiafogyasztás: kikapcsolt készülék: 0,5 W / bekapcsolva hagyott készülék: 8,0 W						Mosószeresek és adalékok			Ajánlott mosószer		Maradék nedvesség % (*)	Energiafogyasztás kWh	Teljes vízfogyasztás l	Ruhanemű hőmérséklete °C
Program	Hőmérsékletek		Max. centrifuga-fordulatszám (ford./perc)	Max. töltet (kg)	Időtartam (ó : pp)	Előmosás	Főmosás	Öblítőszer	Por	Folyékony				
	Beállítás	Tartomány				I	II	☼						
Mixed (Vegyes)	40°C	☼ - 40°C	1000	7.0	1:00	-	●	○	-	✓	-	-	-	-
White (Fehér)	60°C	☼ - 90°C	1200	7.0	2:30	● (90°)	●	○	✓	✓	52	1.36	75	55
Cotton (Pamut)	40°C	☼ - 60°C	1200	7.0	3:40	-	●	○	✓	✓	50	0.98	75	45
Eco 40-60 (Gazdaságos 40-60)	40°C	40°C	1151	7.0	3:25	-	●	○	✓	✓	53	0.89	47	35
			1151	3.5	2:40	-	●	○	✓	✓	53	0.58	45	34
			1151	2.0	2:10	-	●	○	✓	✓	53	0.51	39	33
Sport (Sportruha)	40°C	☼ - 40°C	600	3.5	1:30	-	●	○	-	✓	-	-	-	-
Duvet (Paplan)	30°C	☼ - 30°C	1000	3.0	1:30	-	●	○	-	✓	-	-	-	-
Steam Care (Gőzkezelés)	-	-	-	1.0	0:20	-	-	-	-	-	-	-	-	-
Spin & Drain (Centrifuga + Leeresztés)	-	-	1200	7.0	0:10	-	-	-	-	-	-	-	-	-
Rinse & Spin (Öblítés + centrifugálás)	-	-	1200	7.0	0:55	-	-	○	-	-	-	-	-	-
Quick 30' (Gyors 30')	30°C	☼ - 30°C	800	3.5	0:30	-	●	○	-	✓	73	0.19	31	27
Cotton 20°C (Pamut 20°C)	20°C	☼ - 20°C	1200	7.0	1:50	-	●	○	-	✓	52	0.16	64	22
Wool (Gyapjú)	40°C	☼ - 40°C	800	1.5	1:15	-	●	○	-	✓	-	-	-	-
Delicates (Kímélő)	30°C	☼ - 30°C	-	1.0	1:20	-	●	○	-	✓	-	-	-	-
Synthetics (Műszálás)	40°C	☼ - 60°C	1200	4.0	2:55	-	●	○	✓	✓	35	0.86	60	43

● Adagolás szükséges ○ Adagolás opcionális

Az alábbi adatok eltérhetnek otthonában a beömlő víz hőmérsékletéből, a víz nyomásából stb. adódó változó körülmények miatt.

A programok hozzávetőleges időtartamértékei a programok opciók nélküli alapértelmezett beállításaira vonatkoznak. Az Gazdaságos 40-60 programon kívüli programok értékei csak tájékoztató jellegűek.

Gazdaságos 40-60 - Tesztmosási ciklus a környezetbarát tervezésről szóló 2019/2014 EU-irányelvnek megfelelően. Energia- és vízfogyasztás tekintetében a leghatékonyabb program a normál szennyezettségű pamutruhák mosására. Megjegyzés: a kijelzőn megjelenített centrifugálási sebességértékek kis mértékben eltérhetnek a táblázatban szereplőktől.

Minden tesztelési intézmény számára

Pamut hosszú mosási ciklusa: állítsa be a 40°C-os **Pamut** programot.

Hosszú műszálás program: állítsa be a 40°C-os **Műszálás** programot.

* A maximális sebességű centrifugálással befejeződött program végeztével, alapértelmezett programbeállítás esetén.

Érzékelőtechnológia - Az érzékelőtechnológia a töltet súlya alapján szabályozza a víz- és energiafelhasználást és a ciklus hosszát.

Napi használat

A SZENNYES RUHÁK ELŐKÉSZÍTÉSE

Ürítse ki a zsebeket



- A pénzermék, gemkapcsok stb. károsíthatják a ruhákat és a mosógép alkatrészeit.
- A papír zsebkendők szétáznak a mosás során, és utólag már csak kézzel lehet eltávolítani a darabkákat.

Zárjon be minden cipzárat, gombot és kapcsot. Kösse össze a szalagokat vagy öveket



- A kisebb méretű ruhákat (nejlonharisnyák, övek stb.) és a kapcsokkal rendelkező ruhákat (pl. melltartók) helyezze egy szövetszába vagy cipzárral zárható párnahuzatba.



- A függönyökről szerelje le a karikákat, vagy tegye a függönyöket a karikákkal együtt egy szövetszába.

A MOSÓGÉP HASZNÁLATA

1. Töltse be a ruhaneműt



Nyissa ki az ajtót, és tegye be a ruhaneműt. Egyszerre egy darabot tegyen a dobba, és ne töltse túl a készüléket. Tartsa be a „PROGRAMTÁBLÁZATBAN” megadott maximális ruhamennyiséget. Túlzott ruhamennyiség esetén nem lesz megfelelő a mosási eredmény, és a ruhák összegyűrődnek.

2. Zárja be az ajtót





Ügyeljen arra, hogy a ruhanemű ne akadjon be az ajtó üvege és a gumitömítés közé. Az ajtó bezárásakor kattanás hallatszik.

3. Nyissa ki a csapot



Ellenőrizze, hogy a mosógép csatlakozik-e a vízvezetékre. Nyissa ki a vízcsapot.

A mosógép bekapcsolása

Nyomja meg a „BE/KI”  gombot. Ekkor a „Start/Szünet”  jelzőfény lassan villogni kezd.

4. A kívánt program beállítása

Válassza ki a kívánt programot a „Programválasztó” kapcsolóval. A mosógép automatikusan jelzi az alapértelmezett hőmérséklet-beállítást, majd a mosási ciklus időtartamát. Szükség esetén módosítsa a hőmérsékletet és/vagy a centrifugálási sebességet a megfelelő gombokkal.

A hőmérséklet módosítása (ha szükséges)

Nyomja meg a „Hőmérséklet” gombot , amellyel fokozatosan csökkenthető a hőmérséklet, amíg el nem éri a hideg vizes mosás beállítást („-” jelzés a kijelzőn). A gomb ismételt megnyomásakor a legmagasabb érték lesz aktív.

A centrifuga fordulatszámának módosítása (ha szükséges)

Nyomja meg a „Centrifuga”  gombot a centrifuga sebességének folyamatos csökkentéséhez, amíg a centrifuga ciklust teljesen ki nem kapcsolja (a kijelzőn „0” látszik). A gomb ismételt megnyomásakor a legmagasabb érték lesz aktív.

Funkciók választása (ha szükséges)

A funkció kiválasztásához nyomja meg a gombot; a megfelelő ikon világít a kijelzőn.

Az opció törléséhez nyomja meg ismét a gombot; az ikon kialszik.

 Ha a kiválasztott funkció nem kompatibilis a kiválasztott programmal, az összeférhetetlenséget három sípszó jelzi, és villogni kezd a megfelelő jelzőfény.

 Ha a kiválasztott funkció nem kompatibilis egy másik, korábban kiválasztott funkcióval, csak az utoljára kiválasztott funkció marad aktív.

5. Mosószer adagolása



Húzza ki a mosószer-adagolót, és töltse bele a mosószert (és egyéb adalékokat vagy öblítőt) a megfelelő rekeszekbe a „MOSÓSZER-ADAGOLÓ” című részben leírtak szerint. Tartsa be a mosószer csomagolásán található adagolási ajánlásokat.



 A mosószer/adalékanyag megfelelő adagolása azért fontos, mert ezzel:

- optimalizálja a tisztítási eredményt,
- elkerüli, hogy a ruhaneműben irritatív hatású mosószermaradványok legyenek,
- a mosószerefelesleg elkerülésével pénzt takarít meg,
- óvja a mosógép alkatrészeit a vízkövesedéstől,
- a környezet szükségtelen mértékű terhelésének elkerülésével a környezetet is óvja.

6. Program indításának késleltetése

- A kiválasztott program beállítható úgy, hogy egy későbbi időpontban (legkésőbb 24 óra múlva) induljon el. Ehhez nyomja meg a gombot, és állítsa be a kívánt késleltetési időt.
- Ha a funkció be van kapcsolva, az  ikon világít a kijelzőn. A késleltetett indítás kikapcsolásához nyomja meg ismét a gombot, amíg megjelenik a kijelzőn a „0” érték.

7. A program indítása



- Nyomja meg az Indítás/Szünet gombot. A gép bezárja az ajtót (a  szimbólum világít), és a dob elkezd forogni; az ajtó kireteszel (a  szimbólum kialszik), majd ismét bezáródik (a  szimbólum világít) minden egyes mosási ciklus előkészítési fázisaként. A „kattanó” hang az ajtózárra mechanizmus része. Amint az ajtó bezárul, víz kerül a dobba és megkezdődik a mosási fázis.

 A programból fennmaradó idő változó lehet. A program időtartamára olyan tényezők is kihatással lehetnek, mint a ruhanemű egyenetlen elhelyezkedése vagy a habképződés.

8. Folyamatban lévő program beállításainak módosítása (szükség esetén)

A program végrehajtása közben is módosíthatja a beállításokat. A módosítások érvénybe lépnek, feltéve, hogy a megfelelő programszakasz még nem fejeződött be.



Folyamatban lévő program beállításainak módosítása:

- Nyomja meg a „Start/Szünet”  gombot (megerősítő sípolás) a futó program szüneteltetéséhez.
- Módosítsa a beállításokat.
- A programot a „Start/Szünet” gomb  (megerősítő sípolás) ismételt megnyomásával folytathatja.

 Ha módosította a programot, ne töltsön be mosószert az új programhoz.

A folyamatban lévő program véletlen (például gyermekek által történő) módosításának elkerülése érdekében használja a „Gombzár” .



Futó program szüneteltetése és az ajtó kinyitása (szükség esetén)

- Futó program szüneteltetéséhez nyomja meg a „Start/Szünet”  gombot.
- Feltéve, hogy a vízszint vagy a hőmérséklet nem túl magas, az „Ajtó zárva”  jelzőfény kikapcsol. Az ajtót kinyithatja például további ruhanemű behelyezése vagy véletlenül berakott darabok kivétele céljából.
- A programot a „Start/Szünet”  gomb megnyomásával folytathatja.

9. Folyamatban lévő program leállítása (szükség esetén)

- Nyomja meg a „BE/KI”  gombot: a kijelzőn visszaszámlálás kezdődik, amely a mosógép leállításáig tart.
- Ha a vízszint és a hőmérséklet kellően alacsony, az ajtózár kiold, és az ajtó kinyitható.
- Az ajtó zárva marad, ha a dobban víz van. Az ajtózár nyitásához kapcsolja be a mosógépet, válassza a „Centrifuga+Leeresztés” programot, és kapcsolja ki a centrifuga opciót úgy, hogy a centrifuga sebességét „0” értékre állítja.
- A program végén a készülék leereszti a vizet, és az ajtózár kiold.

10. A mosógép kikapcsolása a program végén

- A ciklus végén a kijelzőn megjelenik az „VÉGE” üzenet.
- Az ajtó csak akkor nyitható ki, ha az „Ajtó zárva”  jelzőfény kikapcsol.
- Győződjön meg arról, hogy az „Ajtó zárva”  jelzőfény kialudt, majd nyissa ki az ajtót, és vegye ki a ruhákat.
- A mosógép kikapcsolásához nyomja meg a „BE/KI”  gombot.

Energiatakarékosági megfontolásból, ha a mosógépet nem kapcsolja ki a gombbal, az a program lejáta után 30 perccel automatikusan kikapcsol.

Hagyja félig nyitva az ajtót, hogy a mosógép belseje megszáradhasson.

Futó program megszakítása





A mosási ciklus megszakításához nyomja meg a „Start/Szünet”  gombot; a jelzőfény kialszik, és a kijelzőn villog a hátralévő idő. Ha ismét megnyomja a gombot, a program onnan folytatja a ciklust, ahol az félbemaradt.

Tanácsok és Típek**A RUHANEMŰ SZÉTVÁLOGATÁSÁNAK SZABÁLYAI**

- Anyag típusa/kezelési címke utasításai szerint (pamut, vegyes szövet, műszálal anyag, gyapjú, kézzel mosandó darabok).
- Szín szerint (válassza szét a színes és fehér ruhákat, az új színes darabokat mossa külön).
- Méret szerint (mosson együtt különböző méretű ruhadarabokat, mivel így javítható a mosás hatékonysága és a ruhák eloszlása a dobban).
- Kényes anyagok elkülönítése (a kisméretű darabokat, például nejlonharisnyákat, illetve a például rézkapoccsal rendelkező ruhadarabokat mossa mosózsákban vagy cipzáras párnahuzatban).

A KEZELÉSI CÍMKÉN JELZETT MOSÁSI SZIMBÓLUMOK

A lavór ábrája mellett megadott érték az adott ruhadarab mosásának maximum hőmérsékletét jelzi.

-  Normál mechanikus hatás
-  Csökkentett mechanikus hatás
-  Nagyon csökkentett mechanikus hatás
-  Csak kézi mosás
-  Nem mosható

RENDSZERESEN TISZTÍTSA MEG A VÍZSZŰRŐT

- Ezzel megelőzhető a szűrő eltömődése, ami akadályozhatja a víz megfelelő leeresztését.

ENERGIAMEGTAKARÍTÁS ÉS KÖRNYEZETVÉDELEM

- Ha betartja a „PROGRAMTÁBLÁZATBAN” jelölt ruhamennyiségeket, optimális lesz az energia-, víz- és mosószerfogyasztás, és csökken a mosási idő.
- Ne lépje túl a mosószer gyártója által ajánlott mosószermennyiséget.
- Takarítson meg energiát azzal, hogy 60°C-os mosóprogramot használ 90°C-os helyett, vagy 40°C-os mosóprogramot használ 60°C-os helyett. Javasoljuk, hogy a pamutruhákhoz használja a 60°C-os Pamut programot, amely ugyan hosszabb ideig tart, de kevesebb energiát használ.
- Az energia- és időmegtakarításhoz válassza a programhoz rendelkezésre álló legnagyobb centrifugálási sebességet, hogy lecsökkentsen a ruhában maradó vizet a mosási ciklus végén.
- A foltokat először kezelje megfelelő folteltávolítóval, vagy áztassa be a beszáradt foltokat mosás előtt. Így nem szükséges magasabb hőmérsékleten működő programmal mosni a ruhákat.

Tartozékok

A rögzítőkészlet az IKEA üzleteiben szerezhető be

STACKING KIT

Ezzel rögzítheti a szárítógépet a mosógép tetején, hogy helyet takarítson meg, és megkönnyítse a szárítóba való bepakolást és az abból való kipakolást magasabb helyzetben.

AJTÓ

Az ajtó kinyitásához húzza meg a fogantyút.



Az ajtó bezárásához a fogantyút megfogva nyomja be az ajtót kattanáig.

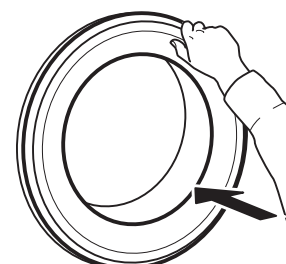

Mi a teendő, ha...

A mosógép bizonyos okok miatt hibásan működhet. Mielőtt az ügyfélszolgálatot hívná, javasoljuk, hogy az alábbi lista segítségével próbálja önállóan megoldani a problémát.

Probléma	Lehetséges okok/megoldás:
A mosógép nem kapcsol be.	<ul style="list-style-type: none"> A csatlakozódugó nincs megfelelően csatlakoztatva az elektromos hálózathoz. Áramkimaradás volt.
Nem indul el a mosási ciklus.	<ul style="list-style-type: none"> Nem nyomta meg a „BE/KI” gombot. Nem nyomta meg a „Start/Szünet” gombot. Nincs nyitva a vízcsap. Indítás késleltetése állított be. A készülék Demo üzemmódban van; ellenőrizze, hogy a kijelzőn a „dOn” felirat látható-e. Nincs megfelelően bezárva az ajtó.
A mosógép nem töltődik fel vízzel (a kijelzőn a „H2O” felirat látható). 5-másodpercenként sípoló hangjelzés hallható.	<ul style="list-style-type: none"> A vízellátó tömlő nincs rákötve a vízcsapra. Meghajlott a tömlő. Nincs nyitva a vízcsap. Nincs vízellátás. Nem elegendő a víznyomás. Nem nyomta meg a „Start/Szünet” gombot.
A mosógép folyamatosan vizet szivattyúz és leereszti.	<ul style="list-style-type: none"> A leeresztő tömlőt nem a talajtól 65–100 cm-es magasságba szerelték be. A leeresztő tömlő vége víz alatt van. A falon levő leeresztőcsapnak nincs szellőzője. Ha a probléma a fentiek ellenőrzése után továbbra is fennáll, zárja el a vízcsapot, kapcsolja ki a mosógépet, és hívja az ügyfélszolgálatot. Ha az Ön lakása egy épület legfelső emeletén helyezkedik el, előfordulhatnak járulékos hibák is, mint például, hogy a készülék folyamatosan vizet szivattyúz és ereszt le. Ezeket a problémákat a több helyen kapható, speciális visszacsapó szelepek beszerelésével lehet megelőzni.
A mosógép nem engedi le a vizet vagy nem centrifugál.	<ul style="list-style-type: none"> A programban nincs leeresztés funkció: bizonyos programoknál a leeresztést kézzel kell indítani. Meghajlott a leeresztő tömlő. Eltömődött a leeresztő tömlő.
A mosógép túlságosan rázkódik centrifugálás közben.	<ul style="list-style-type: none"> Üzembe helyezéskor nem távolították el megfelelően a dob rögzítőelemeit. A mosógép nem vízszintes felületen áll. A készülék be van szorítva egy bútor és a fal közé.
A mosógépből víz szivárog	<ul style="list-style-type: none"> A vízellátó tömlő nincs megfelelően megszorítva. Eltömődött a mosószer-adagoló. A leeresztő tömlő nincs megfelelően megszorítva.
A készülék le van zárva, és a kijelzőn egy hibakód villog (pl. F-01, F-...).	<ul style="list-style-type: none"> Kapcsolja ki a gépet, húzza ki a csatlakozót a hálózati aljzatból, várjon kb. 1 percet, majd ismét csatlakoztassa. Ha a probléma továbbra is fennáll, hívja a vevőszolgálatot.
Túl sok hab képződött.	<ul style="list-style-type: none"> Nem mosógéphez ajánlott mosószert használ (a mosószeren a „gépi mosáshoz”, a „kézi és gépi mosáshoz” vagy hasonló jelölésnek kell szerepelnie). Túl sok mosószert használt.
Az ajtó zárva van, hibajelzéssel vagy anélkül, és a program nem fut.	<ul style="list-style-type: none"> Az ajtó zárva van áramkimaradás esetén. A program automatikusan folytatódik, amint a hálózati áramellátás visszatér. A mosógép leállt. A program automatikusan folytatódik, amint a leállás oka megszűnik.

Műszaki adatok

IKEA	UDDARP	7	220-240 50	D	0,689	69	44	B	4	0,5	80	C
Gyártmány	Modell	Névleges kapacitás (kg)	Feszültség (V) Frekvencia (Hz)	Energiatakarékos osztály	Egy ciklus energiafogyasztása (kWh) a Gazdaságos 40-60 program használatakor.	Súlyozott energiafogyasztás (kWh) 100 mosási ciklusra vetítve	Egy ciklus vízfogyasztása (liter) a Gazdaságos program használatakor	Centrifugálás-szárítás hatékonysági osztály	Energiafelhasználás		Zajkibocsátás az eco 40-60 program használatára során (centrifugálás) dB(A)	Zajkibocsátási osztály
								készenléti indítás (W)	készenléti üzemmód (W)			

Uppsetning

- ⚠ Lesið öryggisbæklinginn og sjáið samsetningarleiðbeiningarnar. Framleiðandinn tekur ekki á sig neina ábyrgð á skemmdum eða líkamstjóni ef varúðarráðstöfunum er ekki fylgt.
- ⚠ Gakktu úr skugga um að allir flutningsboltar hafi verið fjarlægðir.
- ⚠ Gakktu úr skugga um að slöngurnar og snúran séu rétt tengdar.
- ⚠ A.m.k. tveir aðilar eiga að meðhöndla tækið og setja það upp vegna hættu á meiðslum. Notið hlífðarhanska við að taka úr pakningum og setja upp - hætta á því að skerast.
- ⚠ Þegar tækið er sett upp skal tryggja að fæturnir fjórir séu stöðugir og hvíli á gólfinu. Ef ekki, skal stilla þá eftir þörfum og tryggja að tækið halli ekki með hallamæli.

- ⚠ Ef tækið er sett upp á stað þar sem viðargólf eða „fljótandi“ gólf (sumar tegundir parkets og samlímids gólfefnis) er til staðar skal tryggja að 60 x 60 x 3 cm krossviðarplata (í það minnsta) sé sett á gólfid og tækinu komið fyrir ofan á henni.
- ⚠ Tengid vatnsslöngurnar við vatn í samræmi við gildandi reglugerðir.
- ⚠ Þvottavélin er búin flutningsboltum til að koma í veg fyrir að innviður hennar skemmist í flutningi. Áriðandi er að fjarlægja festingarnar áður en farið er að nota vélin. Þegar festingarnar hafa verið fjarlægðar skal setja plastappana fjóra sem fylgdu með henni í boltagötin.

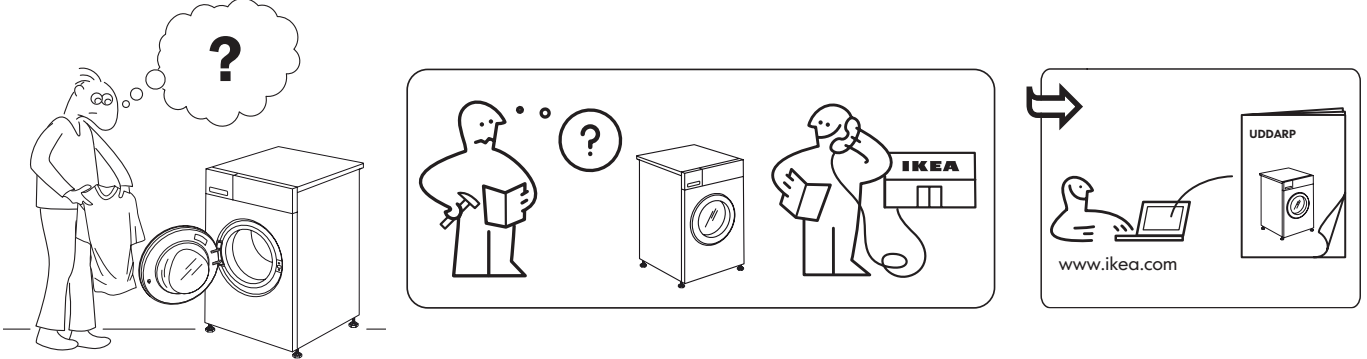
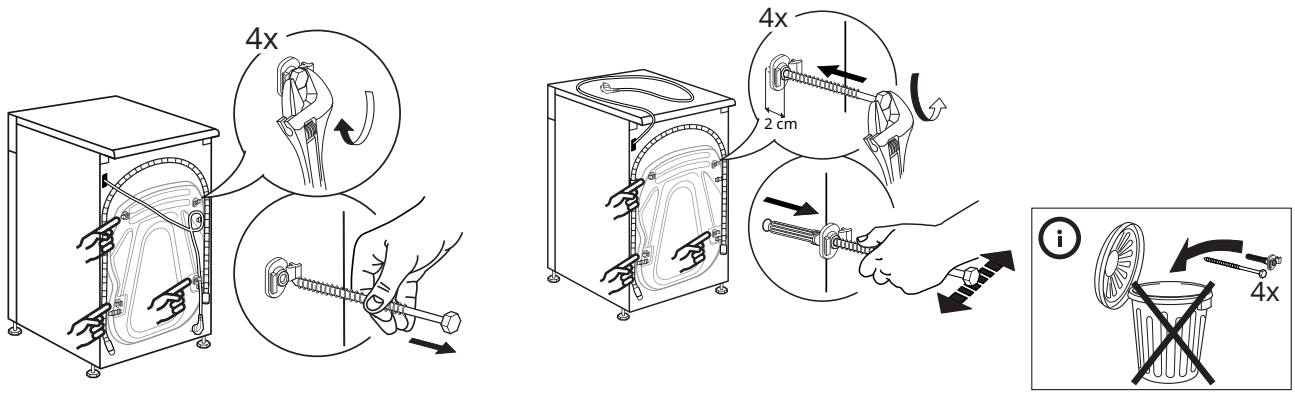

Lýsing raftækisins

- 1 Plata ofan á
- 2 Þvottaefnis-SKAMMTARI
- 3 Stjórnborð
- 4 Lúguhandfang
- 5 Hurð
- 6 Vatnssía - fyrir aftan sökkul
- 7 Sökkulhlíf (laus)
- 8 Stillanlegir fætur (4)

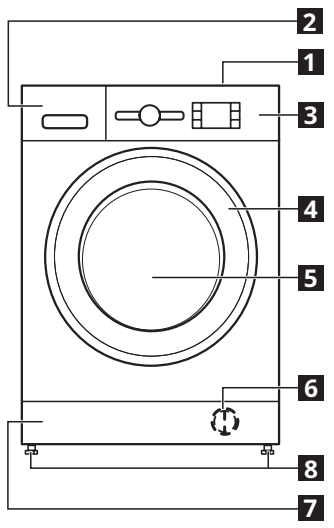

- ÞVOTTAEFNISSKAMMTARI**
1. Aðalþvottahólf II
 - Þvottaefni f. aðalþvott.
 - Blettaeyðir.
 - Vatnsmýkingarefni.
 - Ef notað er duftþvottaefni er ekki þörf á „lausa plastskilrúminu A“ og setja má það í rauf B.
 - Lausa plastskilrúmið (A) kemur í plastpoka sem festing með hettum.
 2. Forþvottahólf I
 - Þvottaefni f. forþvott.
 3. Hólf f. mýkingarefni
 - Mýkingarefni.
 - Sterkjuulögur.

- ⚠ Helltu mýkingarefni í upp að „max“ merkinu.
- 4. Losunarhnappur (ýttu á til að fjarlægja þvottaefnishólfid fyrir hreinsun).

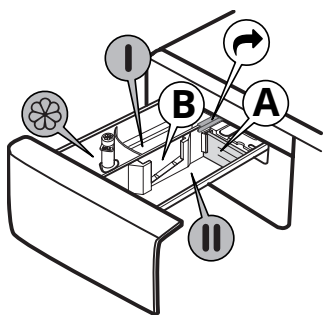

Stjórnborð

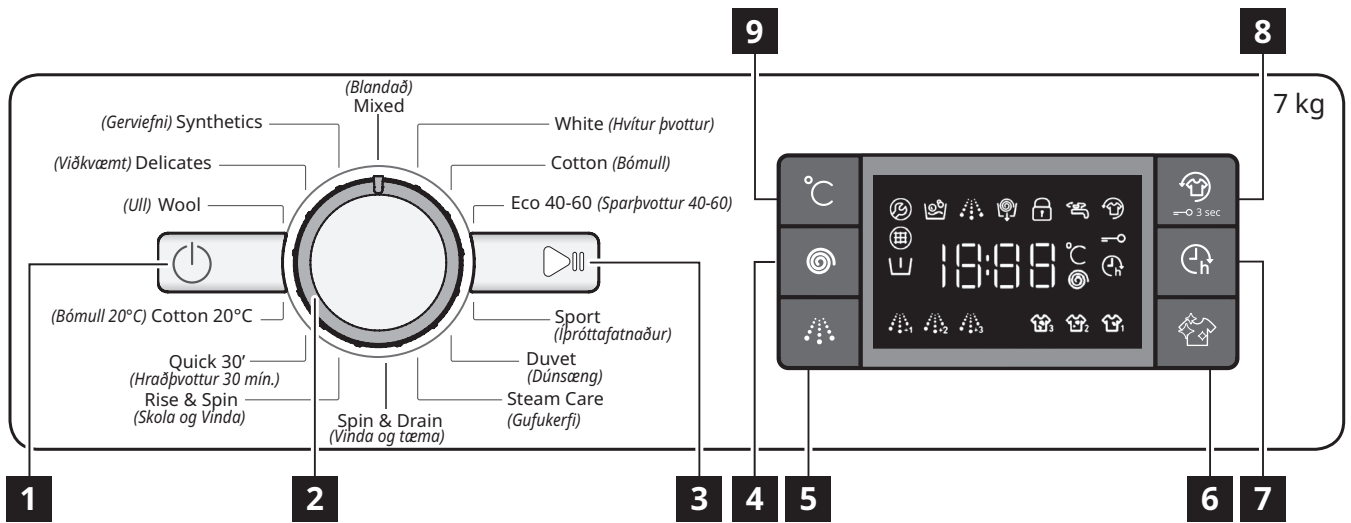

- 1** „Kveikja/slökkva“ hnappur
- 2** Prógrammveljari
- 3** „Ræsa/gera hlé“ - hnappur
- 4** „Vinda“ hnappur
- 5** „Öflug skolon“ hnappur
- 6** „Hreint+“ hnappur
- 7** „Seinkuð byrjun“ hnappur
- 8** „Halda frísku“/„Hnappalás“ hnappur
- 9** „Hitastig“ hnappur

Valkostirnir/aðgerðirnar eru ekki tiltækar með öllum þvottaprógrömmum og valkostur/aðgerð getur útilokað aðra, í þessum tilfellum leyfir tækið ekki ósamhæfa stillingu.

GAUMLJÓS

	Lúga læst	Þetta gaulmjós kviknar <ul style="list-style-type: none"> • eftir að prógrammið er ræst • lúguhurðin er læst.
	Halda frísku	Þetta gaulmjós kviknar <ul style="list-style-type: none"> • eftir að þú ýtir á hnappinn „Halda frísku“.
	Seinka byrjun	Þetta gaulmjós kviknar <ul style="list-style-type: none"> • eftir að þú ýtir á hnappinn „Seinka byrjun“.
	Hnappalás	Þetta gaulmjós kviknar <ul style="list-style-type: none"> • eftir að aðgerðin „Hnappalás“ er virkjuð, sem er gert með því að ýta á hnapp 8 í 3 sekúndur.
	Þvottafasi Vísir	Þessi vísir sýnir núverandi prógrammfasa frá vinstri til hægri í gegnum þvott, skol og tæmingu. Gaulmjósið sem kviknar sýnir hvaða fasi er í gangi.
	Hringja í þjónustu	Bilun: Hafðu samband við þjónustuverkstæði <ul style="list-style-type: none"> • Sjá hlutann “Hvað skal gera ef” • Ef ljósið er áfram hafðu þá samband við þjónustuverkstæði.
	Vatnssía stífluð	Bilun: Vatnssía stífluð <ul style="list-style-type: none"> • Ekki er hægt að losa vatnið; vatnssían gæti verið stífluð.
	Ekkert vatn	Bilun: Ekkert vatn <ul style="list-style-type: none"> • Ekki nægilegt innrennsli vatns.

Fyrsta notkun

Fjarlægjið allar framleiðsluleifar:

- Veldu „Bómullar“ prógramm við 60 °C hitastig.
- Helltu litlu magni af þvottaefnisdufti í aðalþvottaefnishólf **II** þvottaefnisskammtarans (hámark 1/3 af því magni sem framleiðandi þvottaefnisins mælir með fyrir lítið óhreint tau).

- Settu prógrammið af stað án þess að setja neitt tau í (með tóma tromlu).
- Sjá kaflann „DAGLEG NOTKUN“ um hvernig eigi að velja og byrja prógramm.

Prógrammval

Hám. þyngd 7 kg Orkunotkun í slökkt stillingu er 0,5 W/í lokaðri, virkri stöðu 8,0 W						Þvottaefni og íbætiefni			Ráðlagt þvottaefni		Leifar af raka % (*)	Orkunotkun kWh	Heildarvatn l	Hitastig taus °C
Prógramm	Hitastig		Hám. vindu- hraði (sn/ mín)	Maks. last (kg)	Tímalengd (k : mm)	Forþvottur	Aðalþvottur	Mykemiddel	Duft	Fljótandi				
	Stilling	Svið									I	II	☼	
Mixed (Blandað)	40°C	☼ - 40°C	1000	7.0	1:00	-	●	○	-	✓	-	-	-	-
White (Hvítur þvottur)	60°C	☼ - 90°C	1200	7.0	2:30	● (90°)	●	○	✓	✓	52	1.36	75	55
Cotton (Bómull)	40°C	☼ - 60°C	1200	7.0	3:40	-	●	○	✓	✓	50	0.98	75	45
Eco 40-60 (Sparþvottur 40-60)	40°C	40°C	1151	7.0	3:25	-	●	○	✓	✓	53	0.89	47	35
			1151	3.5	2:40	-	●	○	✓	✓	53	0.58	45	34
			1151	2.0	2:10	-	●	○	✓	✓	53	0.51	39	33
Sport (Íþróttafatnaður)	40°C	☼ - 40°C	600	3.5	1:30	-	●	○	-	✓	-	-	-	-
Duvet (Dúnsæng)	30°C	☼ - 30°C	1000	3.0	1:30	-	●	○	-	✓	-	-	-	-
Steam Care (Gufukerfi)	-	-	-	1.0	0:20	-	-	-	-	-	-	-	-	-
Spin & Drain (Vinda og tæma)	-	-	1200	7.0	0:10	-	-	-	-	-	-	-	-	-
Rinse & Spin (Skola og Vinda)	-	-	1200	7.0	0:55	-	-	○	-	-	-	-	-	-
Quick 30' (Hraðþvottur 30 mín.)	30°C	☼ - 30°C	800	3.5	0:30	-	●	○	-	✓	73	0.19	31	27
Cotton 20°C (Bómull 20°C)	20°C	☼ - 20°C	1200	7.0	1:50	-	●	○	-	✓	52	0.16	64	22
Wool (Ull)	40°C	☼ - 40°C	800	1.5	1:15	-	●	○	-	✓	-	-	-	-
Delicates (Viðkvæmt)	30°C	☼ - 30°C	-	1.0	1:20	-	●	○	-	✓	-	-	-	-
Synthetics (Gerviefni)	40°C	☼ - 60°C	1200	4.0	2:55	-	●	○	✓	✓	35	0.86	60	43

● Nauðsynlegur skammtur ○ Valfrjálsskammtur

Þessar upplýsingar geta verið mismunandi eftir heimilum vegna breytinga á vatnshitastigi, vatnsþrýstingi o.s.frv. Gildi fyrir áætlaða tímalengd prógramms vísar til sjálfgefinna stillinga prógrammanna, án valkosta. Gildin sem gefin eru upp fyrir önnur prógrömm en Sparþvottur 40-60 eru aðeins til hliðsjónar.

Sparþvottur 40-60 - prufuþvottalota í samræmi við ESB Ecodesign reglugerð 2019/2014. Skilvirkasta prógrammið hvað varðar orku- og vatnsnotkun fyrir þvott á venjulega óhreinu bómullartau.

Athugið: Gildi fyrir vinduhraða sýnd á skjánum geta verið örlítið mismunandi miðaða við gildin sem gefin eru upp í töflunni.

Fyrir allar prófunarstofnanir

Löng þvottalota fyrir bómull: Stilltu þvottalotu á **Bómull** með hitastiginu 40°C.

Gerviefnaþrógramm með: Stilltu þvottalotu á **Gerviefni** með hitastiginu 40°C.

* Eftir að prógramminu lýkur með vindingu á hámarks veljanlegum vinduhraða, í sjálfgefinni stillingu prógramms.

Skynjaratækni - skynjaratæknin aðlagar vatnsnotkun, orkunotkun og tímalengd prógramms að þvottahleðslunni.

Dagleg notkun

UNDIRBÚNINGUR TAUS

Tómir vasar



- Mynt, pappírsklemmur o.s.frv. gætu skemmt taudið og íhluti þvottavélarinnar.
- Pappírspurrkur brotna niður í þvottalotunni og handfjarlægja þarf snífsin eftir á.

Lokaðu öllum rennilásnum, hnöppum og krækjum. Bittu alla borða eða belti



- Settu minni flíkurnar í (t.d. nælonsokka, belti o.s.frv.) og flíkur með krækjur (t.d. látún) í þvottapoka eða koddaver með rennilás.
- Fjarlægðu hringi af gardínum eða settu gardíurnar í taupoka ásamt hringjunum.



NOTKUN ÞVOTTAVÉLAR

1. Settur þvottur í vélinu



Opnaðu lúguna og láttu inn þvottinn. Settu eina flík í senn í tromluna án þess að tröða í hana. Fylgdu fyrirmælum um hámarksþyngd sem gefin er upp í „TAFLA YFIR PRÓGRÖMM“.

Ef þvottavélin er yfirfyllt verður þvotturinn ekki vel þveginn og krumpaður.

2. Loka hurð



Gættu þess að ekki klemmist þvottur á milli lúgu og gúmmipéttingar. Lokaðu lúguopinun þannig að smellur heyrir.

3. Opinn vatnskrani



Gakktu úr skugga um að þvottavélin sé tengd við vatnsveitu. Opnaðu fyrir vatnið.

Kveikt á þvottavélinni

Ýttu á „Kveikja/slökkva“ , „Ræsa/setja á bið“  ljósið blikkar hægt.

4. Valið prógramm

Veldu prógrammið sem á að nota með skífunni „Prógrammveljari“. Þvottavélin birtir sjálfkrafa sjálfgefna stillingu hitastigs og síðan tímalengd þvottalotunnar. Breyttu stillingum hitastigs og/eða vinduhraða ef þarf með viðkomandi hnöppum.

Breyttu hitastigi eftir þörfum

Ýttu á „Hitastigs“ hnappinn  til að lækka stillingu hitastigs í skrefum þar til stillt hefur verið á kaldan þvott („-“ er sýnt á skjánum). Ef ýtt er aftur á hnappinn er stillt á hæstu mögulega stillingu.

Breyttu vinduhraða eftir þörfum

Ýttu á „Vinda“ hnappinn  til að lækka vinduhraðann í skrefum þar til slökkt hefur verið á vindulotunni („0“ verður sýnt á skjánum). Ef ýtt er aftur á hnappinn er stillt á hæstu mögulega stillingu.

Veldu aðgerðir eftir þörfum

Ýttu á hnappinn til að velja aðgerðina; það kviknar á viðkomandi táknum á skjánum.

Ýttu aftur á hnappinn til að hætta við valkostinn; það slokknar á ljósinu.

 Ef valin aðgerð er ósamhæf við prógrammið sem stillt hefur verið þá er gefið merki um það með bjöllu (3 pípur) og viðkomandi gaumljós blikka.

 Ef valin aðgerð er ósamhæf við aðra áður stillta aðgerð mun aðeins aðgerðin sem nýlegast var valin vera áfram virk.

5. Bæta við þvottaefni



Togaðu út þvottaefnisskammtarann og settu þvottaefni (og íbæti efni/mýkingarefni) í viðkomandi hólf eins og lýst í hlutanum „ÞVOTTAEFNISHÓLF“. Fylgdu skömmtunarleiðbeiningum á þvottaefnisþakkanum.



 Mikilvægt er að skammta rétt þvottaefni / viðbótarefni því að:

- þannig fæst bestur þvottur
- þannig má komast hjá ertandi leifum af þvottaefni í þvottinum
- þannig má spara peninga með því að forðast að sóa þvottaefni
- þannig er þvottavélin varin fyrir kalkmyndun
- þannig er tekið tillit umhverfisins með því að forðast óþarfa álag á það.

6. Byrjun prógrammsins seinkað

- Til að stilla valið prógramm til að byrja eftir ákveðinn tíma (hámark 24 klst.) skal ýta á hnappinn til að stilla þann biðtíma sem óskað er.
- Það kviknar á táknuinu  á skjánum þegar þessi aðgerð er virkjuð. Til að hætta við seinkaða byrjun skal ýta aftur á hnappinn þar til gildið „0“ er sýnt á skjánum.



7. Að byrja á prógrammi

- Ýttu á hnappinn „RÆSA/SETJA Á BIÐ“.
- Vélin læsir hurðinni (kveikt á táknuinu ) og tromlan byrjar að snúast; hurðin aflæsis (slökkt á táknuinu ) og læsist síðan aftur (kveikt á táknuinu ) sem undirbúningsfasi fyrir hverja þvottalotu. „Smell“ hljóðið er hluti af lásbúnaði hurðarinnar. Vatn fer inn í tromluna og þvottafasinn byrjar um leið og hurðinni er lokað.

 Það getur verið misjafnt hvað mikill tími er eftir af prógramminu. Misvægi í þvotti eða löðurmyndun geta haft áhrif á lengd prógrammsins.

8. Breyta stillingum prógramms sem er í gangi, ef þarf



Breytingarnar taka gildi að því tilskildu að viðkomandi prógrammfasa sé ekki þegar lokið. Breytingarnar taka gildi að því tilskildu að viðkomandi prógrammið sé ekki þegar lokið. Breyta stillingum prógramms sem er í gangi:

- Ýttu á „Ræsa/setja á bið“  (staðfestingar „píp“) til að setja prógrammið sem er í gangi á bið.
- Breytið stillingunum.
- Ýttu á „Ræsa/setja á bið“  (staðfestingar „píp“) aftur til að halda áfram með prógrammið.

 Ef búið er að skipta um prógramm skal ekki bæta við þvottaefni fyrir nýja prógrammið.

Til að hindra að skipt sé um prógramm fyrir slysi (t.d. af börnum) skal nota „Hnappalásinn“ .



Setja á bið prógramm sem er í gangi og opna lúguna eftir þörfum

- Ýttu á „Ræsa/setja á bið“  til að setja prógramm sem er í gangi á bið.
- Ef vatnsyfirborð eða hitastig er ekki of hátt slokknar á gaumljósinu „lúga opin“ . Hægt er að opna lúguna, t.d. til að bæta við þvotti eða fjarlægja þvott sem fór inn fyrir mistök.
- Ýttu á „Ræsa/setja á bið“  til að halda áfram með prógrammið.

9. Hætta við prógramm sem er í gangi, ef þarf

- Ýttu og haltu hnappinum „Kveikja/slökkva“ : niðurtalning er sýnd á skjánum þar til þvottavélin stöðvast.
- Ef vatnsyfirborðið og hitastigið eru nógu lág aflæstist lúgan og hægt að opna hana.
- Lúgan helst læst ef það er vatn í tromlunni. Til að aflæsa lúgunni skal kveikja á þvottavélinni, velja „Spin & Drain“ (vinda og tæma) prógrammið og slökkva á vindingunni með því að stilla vinduhraðann á „0“.
- Vatnið er tæmt og lúgan aflæstist við lok prógrammsins.

10. Slökkt á þvottavél eftir að prógrammi lýkur

- Við lok lotunnar eru skilaboðin „END“ sýnd á skjánum.
- Aðeins er hægt að opna lúguna þegar slokknar á ljósi táknsins „Lúga læst“ .
- Athugaðu að slökkt sé á gaumljósinu „Lúga læst“ , opnaðu síðan hurðina og taktu tauið út.
- Ýttu á „Kveikja/slökkva“  til að slökkva á þvottavélinni.

Til að spara orku, ef ekki er slökkt á þvottavélinni handvirkt með hnöppunum, slekkur hún sjálfkrafa á sér u.þ.b. 30 mínútum eftir að prógramminu lýkur.

Skildu lúguna eftir opna í hálfá gátt til að leyfa þvottavélinni að þorna að innan.

Gert hlé á prógrammi sem er í gangi





Til að gera hlé á þvottalotunni skal ýta á „Ræsa/gera hlé“ , það slokknar á gaumljósinu og tíminn sem er eftir blikkar á skjánum. Ýttu aftur á hnappinn til að ræsa þvottalotuna aftur frá þeim punkti sem hún var stöðvuð.

Ráð og ábendingar**REGLUR FYRIR FLOKKUN ÞVOTTS**

- Efnisgerð / þvottamerkingar (bómull, blandað efni, gerviefni, ull, hlutir sem á að handþvo).
- Litað tau (aðskilja litaðar og hvítar flíkur, þvo nýtt litað tau sér).
- Stærð (þvo misstóran fatnað saman til að bæta skilvirkni þvottar og þyngdardreifingu í tromlunni).
- Viðkvæmt tau (settu litla hluti – eins og nælonsokka – og flíkur með klemmum – eins og látún – í þvottapoka eða í koddaver með rennilás).

ÞVOTTATÁKN Á MERKIMÍÐUM FLÍKA

Gildið í kertákninu er hámarks mögulegt hitastig fyrir þvott á flíkinni.

-  Venjulegur vélþvottur
-  Dregið úr vélþvotti
-  Mikið dregið úr vélþvotti
-  Eingöngu handþvottur
-  Ekki þvo

HREINSA SKAL REGLULEGA VATNSSÚNA

- Þetta er nauðsynlegt til að hindra að sían stíflist og komi í veg fyrir að vatnið tæmist á réttan hátt.

ORKUSPARNAÐUR OG UMHVERFISVERND

- Með því vera innan þeirra þyngdartakmarkana sem gefnar eru upp í „TAFLA YFIR PRÓGRÖMM“ næst lágmarks orku-, vatns- og þvottaefnisnotkun og styttri þvottatími.
- Farið ekki umfram þvottaefnismagnið sem ráðlagð er af framleiðanda þvottaefnisins.
- Sparaðu orku með því að stilla á 60°C í stað 90°C þvottaprógramm eða með því að nota 40°C í stað 60°C þvottaprógramms. Við mælum með að notað sé „Cotton“ (bómull), 60°C prógrammið fyrir bómullarflíkur, sem er lengra, en notar minni orku.
- Til að spara orku og tíma þegar þvegið er skal velja hæsta mögulega vinduhraða fyrir prógrammið til að minnka leifar af vatni í flíkunum við lok þvottalotunnar.
- Formeðhöndlaðu bletti með viðeigandi blettahreinsi, eða bleyttu þornaða bletti með vatni áður en þvegið er, þar sem þetta mun minnka þörfina fyrir að nota þvottaprógramm með háu hitastigi.

Aukahlutir

Millistykkið fyrir stöflun er fáanlegt í verslunum IKEA

STACKING KIT

til að koma fyrir þurrkara ofan á þvottavélinni til að spara pláss og til að auðveldara sé að taka úr vélinni og setja í hana úr hærri stöðu.

LÚGA

Togaðu í handfangið til að opna lúguna.

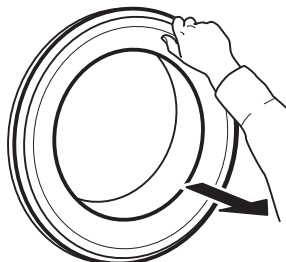

Til að loka lúguopinu, haltu við handfangið og ýttu þannig að smellur heyrst.

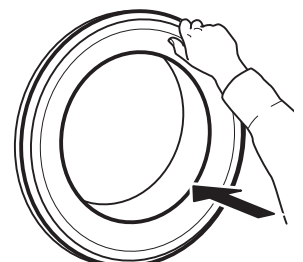

Hvað skal gera ef

Þvottavélin gæti stundum ekki virkað rétt af ákveðnum ástæðum. Áður en hringt er í viðgerðapjónustu er mælt með að athuga hvort hægt sé að leysa vandamálið á auðveldan hátt með hjálp eftirfarandi lista.

Vandamál	Hugsanlegar ástæður / lausnir:
Það kviknar ekki á vélinni.	<ul style="list-style-type: none"> Tengillinn hefur ekki verið settur í rafmagnsinnstungu, eða ekki nægilega vel til að tengja. Það hefur orðið rafmagnsbilun.
Þvottalotan fer ekki í gang.	<ul style="list-style-type: none"> Ekki hefur verið ýtt á „Kveikja/slökkva“ hnappinn. Ekki hefur verið ýtt á „Ræsa/setja á bið“ hnappinn. Ekki hefur verið opnað fyrir vatnið. „Seinkuð byrjun“ hefur verið stillt. Vélin er í kennslustillingu; athugaðu hvort skjárinn sýni „dOn“. Hurðin er ekki að fullu lokuð.
Þvottavélin fyllist ekki með vatni (skilaboðin „h2o“ eru sýnd á skjánum). „Píp“ heyrir á 5 sekúndna fresti.	<ul style="list-style-type: none"> Vatnsinntaksslangan er ekki tengd við kranann. Slangan er bogin. Ekki hefur verið opnað fyrir vatnið. Lokað hefur verið fyrir vatnsveituinntakið. Það er ekki nægur þrýstingur. Ekki hefur verið ýtt á „Ræsa/setja á bið“ hnappinn.
Þvottavélin fyllir og tæmir vatn stöðugt.	<ul style="list-style-type: none"> Frárennisslangan hefur ekki verið sett upp 65 til 100 cm frá jörðinni. Endi frárennisslöngunnar er á kafi í vatni. Frárennislengið á veggnum er ekki með loftop. Ef vandamálið er viðvarandi eftir að þessar athuganir hafa verið gerðar skal loka fyrir vatnskranann, slökkva á þvottavélinni og hringja í þjónustuverkstæðið. Ef húsnæðið er staðsett á einni af efstu hæðum byggingar geta orðið vökvasuguáhrif sem valda því að þvottavélin fyllir og tæmir vatn stöðugt. Sérstakir vökvasuguvarnarlokar eru fáanlegir á markaðnum til að koma í veg fyrir þessa tegund vandamála.
Þvottavélin tæmir ekki eða vindur ekki.	<ul style="list-style-type: none"> Prógrammið inniheldur ekki tæmingaraðgerðina: Fyrir sum prógrömm þarf að virkja hana handvirkt. Frárennisslangan er bogin. Eitthvað hindrar frárennisslönguna.
Þvottavélin titrar óhóflega mikið þegar hún er að vinda.	<ul style="list-style-type: none"> Tromlan var ekki losuð á réttan hátt við uppsetningu. Þvottavélin er ekki hallastillt. Þvottavélin er í klemmu á milli húsgagns og veggins.
Þvottavélin lekur vatni	<ul style="list-style-type: none"> Vatnsinntaksslangan hefur ekki verið hert nægilega vel. Þvottaefnisskammtarinn er stíflaður. Frárennisslangan hefur ekki verið fest á réttan hátt.
Vélin er læst og skjárinn blikkar og sýnir villukóða (t.d. F-01, F-..).	<ul style="list-style-type: none"> Slökktu á vélinni, aftengdu tengilinn frá innstungunni og bíddu í um eina mínútu áður kveikt er aftur á henni. Ef vandamálið er viðvarandi skal hringja í þjónustuverkstæðið.
Of mikil froða myndast.	<ul style="list-style-type: none"> Þvottaefnið er ekki samhæft við þvottavélina (það verður að vera með orðalagið „fyrir þvottavélar“, „fyrir handþvott og þvottavélar“ eða eitthvað svipað því). Skammturinn var of stór.
Lúgan er læst með eða án bilunartilkyningar og prógrammið gengur ekki.	<ul style="list-style-type: none"> Lúgan er læst vegna rafmagnsleysis. Prógrammið heldur sjálfkrafa áfram þegar rafmagnið kemst aftur á. Þvottavélin er í kyrrstöðu. Prógrammið heldur sjálfkrafa áfram eftir að ástæðan fyrir því er horfin.

Tæknilegar upplýsingar

IKEA	UDDARP	7	220-240 50	D	0,689	69	44	B	4	0,5	80	C
Vörumerki	Gerð	Skráð afköst (kg)	Rafspenna (V) Tíðni (Hz)	Orkunýtniflokkur	Orkunotkun í kWh á lotu, byggt á spark-erfinu 40-60 (eco 40-60).	Vegin orkunotkun í kWh á hverjar 100 þvottalotur	Vatnsnotkun spark-erfisins í lítrum á lotu	Skilvirkniflokkur vindupurrkunar	Orkunotkun í		Hljóðstyrkur við spark-erfið 40-60 (eco 40-60) (við vindingu) dB(A)	Hávaða-flokkur
								seinkuð ræsing (W)	biðstilling (W)			

400020002322

