

UDDARP

en
bg
cs
de
da
es
et
fr
fi
el
hr
hu
is



Design and Quality
IKEA of Sweden

ENGLISH	4
БЪЛГАРСКИ	10
ČESKY	16
DEUTSCH	22
DANSK	28
ESPAÑOL	34
EESTI	40
FRANÇAIS	46
SUOMI	52
ΕΛΛΗΝΙΚΑ	58
HRVATSKI	64
MAGYAR	70
ÍSLENSKA	76

Installation

- ⚠ Read the safety booklet and refer to assembly instruction. The manufacturer does not accept any responsibility for damage or injury through failure to comply with the safety precaution.
- ⚠ Make sure that all transit bolts are removed.
- ⚠ Make sure that hoses and cable are correctly connected.
- ⚠ The appliance must be handled and installed by two or more persons - risk of injury. Use protective gloves to unpack and install - risk of cuts.
- ⚠ When installing the appliance make sure that the four feet are stable and resting on the floor, adjusting them as required, and check that the appliance is perfectly level using a spirit level.
- ⚠ If the appliance is being installed on wood or "floating" floors (certain parquet and laminate materials), secure a 60 x 60 x 3 cm (at least) sheet of plywood to the floor then place the appliance on top of this.
- ⚠ Connect the water inlet hose(s) to the water supply in accordance with the regulations of your local water company.
- ⚠ The washing machine is fitted with transport bolts to prevent any possible damage to the interior during transport. Before using the machine, it is imperative that the transport bolts are removed. After their removal, cover the openings with the 4 enclosed plastic caps.

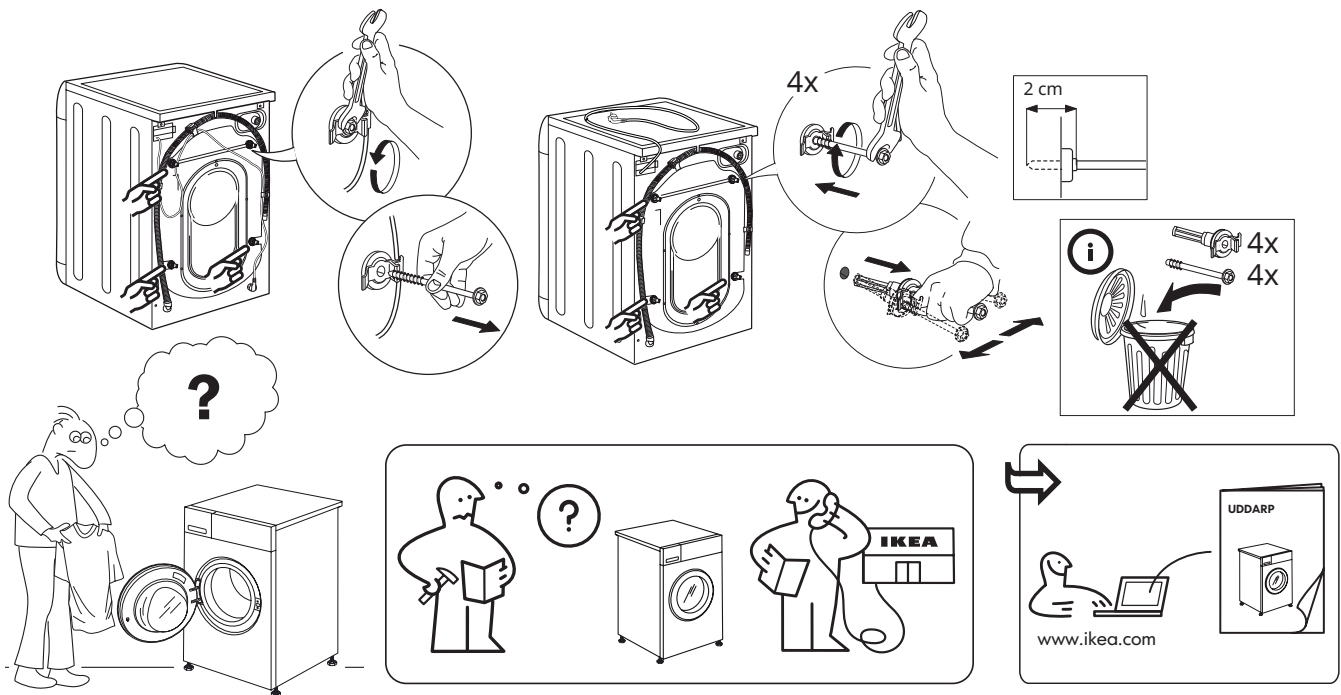

Product description

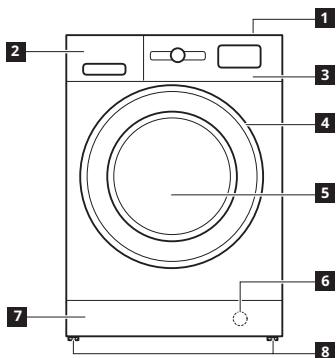

- 1 Top
- 2 Detergent dispenser
- 3 Control panel
- 4 Door handle
- 5 Door
- 6 Water filter - behind kick panel
- 7 Removable kick panel
- 8 Adjustable feet (2)

DETERGENT DISPENSER

1. Main wash compartment
 - Detergent for the main wash
 - Stain remover
 - Water softener
2. Prewash compartment
 - Detergent for the prewash
3. Softener compartment
 - Fabric softener
 - Liquid starch

⚠ Pour softener or starch solution into the compartment without exceeding the "MAX" level.

4. Release button (press to remove tray for cleaning)

Preferably use the partition **A** when washing with a liquid detergent for washing, to ensure that the correct quantity of detergent is used (the partition is included in the bag containing the instructions). Move the partition into slot **B** when using detergent powder.

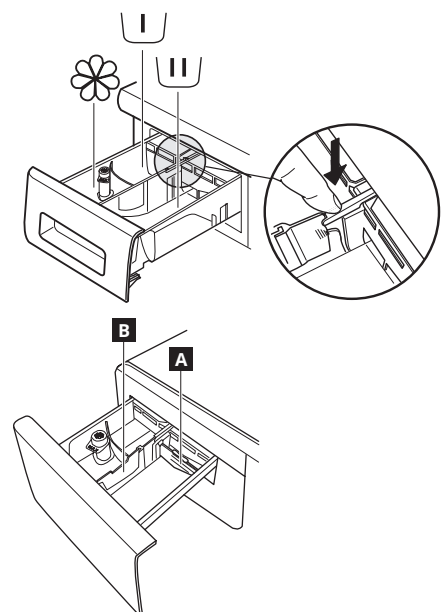

Control Panel

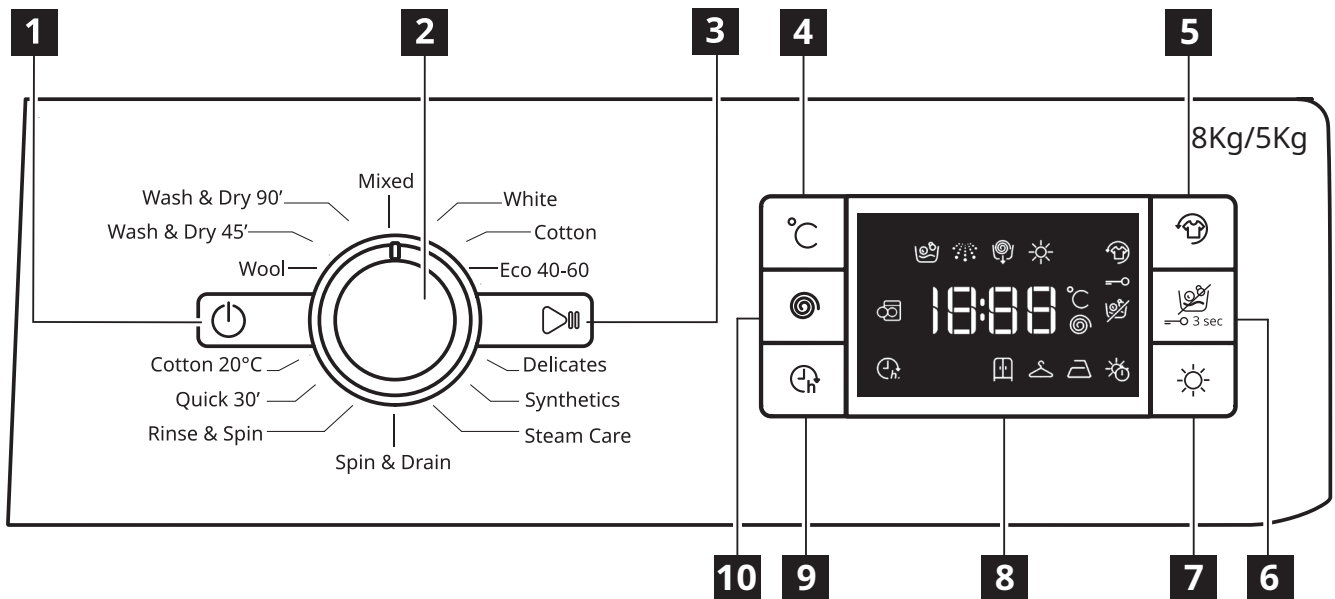

- 1** ON/OFF button
- 2** Programme selector
- 3** Start/Pause button
- 4** Temperature button
- 5** Fresh Plus button
- 6** Dry Only button/Lock button
- 7** Drying settings button
- 8** Display
- 9** Start delay button
- 10** Spin speed button

DISPLAY INDICATORS

	Fresh Plus	This indicator will light up <ul style="list-style-type: none"> • after you press Fresh Plus button.
	Start delay	This indicator will light up <ul style="list-style-type: none"> • after you press Start delay button.
	Key lock	This indicator will light up <ul style="list-style-type: none"> • after the "Key lock" function is activated, which is done by pressing the 6 key for 3 seconds.

First Use

See the section DAILY USE for instructions on selecting and starting a programme.

FIRST CYCLE OPERATION

Remove any manufacturing debris:

- Start the programme **without adding any laundry** (with empty drum).
- Select the "Cotton" programme with a temperature setting of 60°C.

- Pour a small quantity of detergent powder into the main wash compartment of the detergent dispenser (maximum 1/3 of the quantity the detergent manufacturer recommends for lightly soiled laundry).

Programme Chart

Maximum load 8 kg Power input in off mode 0.5 W / in left-on mode 8 W								Detergents and additives			Recommended detergent		Residual dampness % (***)	Energy consumption kWh	Total water lt	Laundry temperature °C
Wash cycle	Temperatures		Max spin (rpm)	Drying	Max load for washing (kg)	Max load for drying (kg)	Duration (h : mm)	Prewash	Wash	Fabric softener	Powder	Liquid				
	Setting	Range														
								U	W	☼						
MIXED	40°C	☼ - 40°C	1000	✓	8.0	5.0	0:59	-	●	○	-	✓	-	-	-	-
WHITE	60°C	☼ - 90°C	1400	✓	8.0	5.0	2:45	● (90°)	●	○	✓	-	49	0.90	90	55
COTTON (2)	40°C	☼ - 60°C	1400	✓	8.0	5.0	3:55	-	●	○	✓	✓	49	1.40	105	45
ECO 40-60 (1) (WASH)	40°C	40°C	1351	✓	8.0	5.0	3:30	-	●	○	✓	✓	53	0.77	54	33
			1351	✓	4.0		2:45	-	●	○	✓	✓	53	0.65	52	36
			1351	✓	2.0		2:10	-	●	○	✓	✓	53	0.45	37	33
DELICATES	30°C	☼ - 30°C	-	✓	1.0	1.0	1:20	-	●	○	-	✓	-	-	-	-
SYNTHETICS (3)	40°C	☼ - 60°C	1200	✓	4.0	4.0	2:55	-	●	○	✓	✓	35	0.8	55	43
STEAM CARE	-	-	-	-	2.0	-	0:20	-	-	-	-	-	-	-	-	-
SPIN & DRAIN *	-	-	1400	✓	8.0	5.0	0:10	-	-	-	-	-	-	-	-	-
RINSE & SPIN	-	-	1400	✓	8.0	5.0	0:55	-	-	○	-	-	-	-	-	-
QUICK 30'	30°C	☼ - 30°C	800	-	4.5	-	0:30	-	●	○	-	✓	71	0.20	45	27
COTTON 20°C	20°C	☼ - 20°C	1400	✓	8.0	5.0	1:50	-	●	○	-	✓	49	0.16	90	22
WOOL	40°C	☼ - 40°C	800	✓	2.0	2.0	1:25	-	●	○	-	✓	-	-	-	-
WASH & DRY 45'	30°C	30°C	1400	✓	1.0	1.0	0:45	-	●	○	-	✓	-	-	-	-
WASH & DRY 90'	30°C	30°C	1200	✓	2.0	2.0	1:30	-	●	○	-	✓	-	-	-	-
ECO 40-60 (4) (WASH&DRYING)	40°C	40°C	1351	✓	5.0	5.0	9:10		●	○	✓	✓	0	3.30	70	34
			1351	✓	2.5	2.5	5:10		●	○	✓	✓	0	1.69	50	33

✓ Selectable/optional

- Not selectable/applicable

● Required quantity

○ Optional quantity

Sensor technology - the sensor technology adapts water, energy and programme duration to your wash load.

⚠ For wash programmes with temperatures above 50°C, we recommend using powder detergent rather than liquid, and following the directions given on the detergent package.

* By selecting the cycle and excluding the spin cycle, the washer-dryer will drain only.

*** After programme end and spinning with maximum selectable spin speed, in default programme setting.

The cycle duration indicated on the display or instruction manual is an estimate based on standard conditions. The actual duration may vary in relation to several factors, such as the temperature and pressure of the incoming water, ambient temperature, amount of detergent, load quantity and type, load balancing and any additional options selected. The values given for programmes other than the Eco 40-60 programme are indicative only.

1) Eco 40-60 (Wash) - Test wash cycle in compliance with EU Ecodesign regulation 2019/2014.

The most efficient programme in terms of energy and water consumption for washing normally soiled cotton laundry.

Note: spin speed values shown on the display can slightly differs from the values stated in the table.

4) Eco 40-60 (Wash & Drying) - Test wash and drying cycle in compliance with EU Ecodesign regulation 2019/2014.

To access "wash and dry" cycle select "Eco 40-60" wash programme and set ☼ option level to „☼“ . The most efficient programme in terms of energy and water consumption for washing and drying normally soiled cotton laundry. At the end of cycle the garments can be immediately stored to the cupboard.

For all testing institutes:

2) Long cotton cycle: set programme at temperature 40°C.

3) Long synthetics cycle: set cycle at a temperature of 40°C.

Daily use

1. Load laundry



Prepare the laundry, following the recommendations given in the section "HINTS AND TIPS". Open the door and load the laundry into the drum, without exceeding the maximum load capacities indicated in the Programme Chart.

2. Close door



Pressing until the latch audibly locks, and check that there is no laundry trapped between the door glass and the rubber seal.

3. Open water tap



Check that the washer dryer is connected correctly to the water mains. Open the water tap.
Switching on the washer machine
Press button ; the lamp flashes slowly.

4. Selecting a programme and customising a cycle.

The following functions are possible with this appliance:

- Wash only
- Wash and dry
- Dry only

Wash only

Select the required programme with the "Program selector" dial. The washing machine automatically displays the default temperature setting and then the duration of the washing cycle. Adjust the temperature and/or spin speed settings if needed with the relative buttons.

- Press button "Temp" to cycle through progressively lower temperature settings until cold wash is set ("-" shown on display).
- Press button "Spin speed" to cycle through progressively lower spin speed settings until the spin cycle is turned off ("0" shown on display).
- Pressing the button again sets the highest possible setting.
- Select the required options (if necessary).
- Press the button to select the option; the respective button lamp illuminates.
- Press the button again to cancel the option; the lamp extinguishes.

If the selected option is not compatible with the programme set, an error warning tone sounds and the indicator lamp flashes three times. The option is not selected.

Wash and dry

To wash and dry a load with no interruption between the wash and dry cycles, make sure that the load does not exceed the maximum permissible drying load for the selected programme (see the column "Max. load for drying cycle" in the Programme chart).

1. Follow the instructions given in the paragraph "Wash Only" to select and, if necessary, customise the required programme.
2. Press "Drying settings" to select the required drying mode. Two drying modes are available: automatic or timer.

Automatic drying with selectable levels:

In automatic drying mode, the washer dryer machine dries the laundry until the set level of dryness is reached. Pressing button "Drying settings" once automatically selects the highest drying level available for the selected programme. Press the button again to reduce the drying level.

The following levels are available:

Wardrobe : laundry is completely dry and ready to be put away in the wardrobe without ironing.

Hanger : laundry is left slightly damp to minimise creasing. Garments must be hung to air dry completely.

Iron : garments are left reasonably damp to make ironing easier.

Timer drying mode:

Press button "Drying settings" repeatedly to set timer drying mode. After cycling through all the automatic drying levels, continue pressing button "Drying settings" until the desired time is displayed. Values from 210 to 30 minutes are settable.

To wash a load of laundry larger than the maximum permissible load for drying (see the column "Max. load for drying cycle" in the Programme chart), remove a few garments once the washing cycle has finished before starting the drying cycle. Proceed as follows:

1. Follow the instructions given in the paragraph "Wash Only" to select and, if necessary, customise the required programme.
2. Do not include a drying cycle.
3. Once the washing cycle is finished, open the door and remove a few garments to reduce the load. Now follow the instructions for "Dry only".

N.B.: always allow a cooling down period after drying before opening the door. When using the two preset cycles "Wash & Dry 45" and "Wash & Dry 90", it is not necessary to select and start a drying cycle.

Dry only

This function is used to simply dry a wet load washed previously in the washer dryer or by hand.

1. Select a suitable programme for the laundry you want to dry (e.g. select cotton to dry wet cotton laundry).
2. Press button "Dry only" to dry without a wash cycle.
3. Press "Drying settings" to select the required drying mode. Two drying modes are available: automatic or timer.

Automatic drying with selectable levels:

In automatic drying mode, the washer dryer machine dries the laundry until the set level of dryness is reached. Pressing button "Drying settings" once automatically selects the highest drying level available for the selected programme. Press the button again to reduce the drying level.

The following levels are available:

Wardrobe : laundry is completely dry and ready to be put away in the wardrobe without ironing.

Hanger : laundry is left slightly damp to minimise creasing. Garments must be hung to air dry completely.

Iron : garments are left reasonably damp to make ironing easier.

Timer drying mode:

Press button "Drying settings" repeatedly to set timer drying mode. After cycling through all the automatic drying levels, continue pressing button "Drying settings" until the desired time is displayed. Values from 210 to 30 minutes are settable.

N.B.: always allow a cooling down period after drying before opening the door.

5. USING THE CORRECT AMOUNT OF DETERGENT

Pull out the tray and pour detergent into the relative compartments as described in "Detergent dispenser".

This is only necessary when using a wash only or a wash + dry programme.

6. DELAYING THE START OF A PROGRAMME

To set a programme to start at a later time, see the section "Options and Functions".

7. STARTING A PROGRAMME.

Close the detergent dispenser and press the "Start/Pause" button.

The machine will lock the door (symbol off) and drum will start to rotate; the door will be unlocked (symbol on) and then locked again (symbol off) as preparation phase of each washing cycle. The "Clicking" noise is part of the door locking mechanism. Water will enter the drum and start the washing phase once the door is locked.

8. CANCELLING A RUNNING PROGRAMME (IF NECESSARY)



Press and hold the button  a count down is shown in the display until the washer dryer stops.

If the water level and temperature are low enough, the door unlocks and may be opened.

The door remains locked if there is water in the drum. To unlock the door, switch the washer dryer on, select the SPIN & DRAIN programme and turn the spin function off by setting the spin speed to 0. The water is emptied and the door unlocks at the end of the programme.

9. SWITCHING THE WASHER DRYER OFF AT THE END OF A PROGRAMME.

At the end of the cycle, the message "END" is shown on the display. The door can only be opened when the  symbol lights. Check that the door unlocked symbol is lit, then open the door and take out the laundry.

Press  to switch the washer dryer off. To save energy, if the washer dryer is not switched off manually with the  button, it turns off automatically approximately 10 minutes after the end of the programme.

Leave the door ajar to let the interior of the washer dryer dry.

Hints and Tips

Sort your laundry according to

Type of fabric/care label (cotton, mixed fibres, synthetics, wool, handwash items).

Colour (separate coloured and white items, wash new coloured items separately).

Delicates (wash small items – like nylon stockings – and items with hooks – like bras – in a cloth bag or pillow case with zip).

Empty all pockets

Objects like coins or lighters can damage your laundry as well as the drum.

Follow the dosage recommendation / additives

It optimizes the cleaning result, it avoids irritating residues of surplus detergent in your laundry and it saves money by avoiding waste of surplus detergent.

Use low temperature and longer duration

The most efficient programmes in terms of energy consumption are generally those that perform at lower temperatures and longer duration.

Observe the load sizes





Load your washing machine up to the capacity indicated in the "PROGRAMME CHART" table to save water and energy.

Noise and remaining moisture content

They are influenced by the spinning speed: the higher the spinning speed in the spinning phase, the higher the noise and the lower the remaining moisture content.

WASH SYMBOLS ON GARMENT LABELS

The value given in the tub symbol is the maximum temperature possible for washing the garment.

-  Normal mechanical action
-  Reduced mechanical action
-  Much reduced mechanical action
-  Hand wash only
-  Do not wash

SAVING ENERGY AND PROTECTING THE ENVIRONMENT

- Keeping within the load limits indicated in the programme chart will optimise energy, water and detergent consumption and reduce washing times.
- Do not exceed the detergent quantities recommended by the detergent manufacturer.
- Save energy by using a 60°C instead of a 90°C wash programme, or by using a 40°C instead of a 60°C wash programme. We recommend using the Eco 40-60 programme for cotton garments, which is longer but uses less energy.
- To save energy and time when washing and drying, select highest spin speed available for the programme to reduce the residual water remaining in the garments at the end of the wash cycle.

What to do if...

Your washing machine is equipped with various automatic safety and feedback functions. They enable failures and needed maintenance to be detected and indicated accordingly. These failures are frequently so minor that they can be removed within a few minutes.

Problem	Possible causes / Solutions:
The washing machine does not turn on.	<ul style="list-style-type: none"> The plug is not inserted into the electrical outlet, or not enough to make contact. There has been a power failure.
The wash cycle does not start.	<ul style="list-style-type: none"> The "ON/OFF" button has not been pressed. The "Start/Pause" button has not been pressed. The water tap is not open. A "Start delay" has been set. The door is not fully closed.
The washing machine does not fill with water (the message "h2o" is shown on the display). "Beep" sound every 5 seconds.	<ul style="list-style-type: none"> The water intake hose is not connected to the tap. The hose is bent. The water tap is not open. The mains water supply has been shut off. There is not enough pressure. The "Start/Pause" button has not been pressed.
The washing machine loads and drains water continuously.	<ul style="list-style-type: none"> The drain hose has not been installed at 65 to 100 cm from the ground. The end of the drain hose is immersed in water. The drain connector on the wall does not have an air vent. If the problem persists after having performed these checks, close the water tap, shut off the washing machine, and call the After-sales service. If the dwelling is located on one of the uppermost floors of a building, a siphon effect can sometimes occur, thus causing the washing machine to load and drain water continuously. Special anti-siphon valves are available on the market to prevent these types of problems.
The washing machine does not drain or does not spin.	<ul style="list-style-type: none"> The programme does not include the draining function: with certain programmes it must be activated manually. The drain hose is bent. The drain line is obstructed.
The washing machine vibrates excessively during the spin cycle.	<ul style="list-style-type: none"> At the time of installation, the drum was not properly unblocked. The washing machine is not level. The washing machine is squeezed between furniture and the wall.
The washing machine leaks water.	<ul style="list-style-type: none"> The water intake hose has not been tightened properly. The detergent dispenser is clogged. The drain hose has not been properly fastened.
The machine is locked and the display flashes, indicating an error code (e.g. F-01, F-..).	<ul style="list-style-type: none"> Shut off the machine, disconnect the plug from the outlet, and wait about 1 minute before turning it back on. If the problem persists, call the After-sales service.
Too much foam is formed.	<ul style="list-style-type: none"> The detergent is not compatible with the washing machine (it must bear the wording "for washing machines", "for hand washing and washing machines", or something similar). The dosage was excessive.
Door is locked, with or without failure indication, and the programme does not run.	<ul style="list-style-type: none"> Door is locked in case of power breakdown. Programme will continue automatically as soon as the mains is available again. Washing machine is in a standstill. Programme will continue automatically after the origin of the standstill does not persist anymore.

Technical data

IKEA	UDDARP	5 / 8	220-240 50	E / C	0,531 / 0,078	266 / 63	62 / 48	B	4	0,5	81	D
Brand	Model	Rated capacity (kg)	Voltage (V) Frequency (Hz)	Energy efficiency class for the complete cycle/washing cycle	Energy consumption in kWh per kg per cycle, for the wash and dry cycle/washing cycle	Weighted energy consumption in kWh per 100 complete cycle/washing cycles	Weighted water consumption per cycle in litre for the complete cycle/washing cycle	Spin-drying efficiency class	Power consumption in		Noise emissions during eco 40-60 programme (spinning phase) dB(A)	Noise Emission Class
								delay start (W)	standby mode (W)			

Инсталиране на уреда

- ⚠ Прочетете книжката за безопасност и вижте инструкциите за сглобяване. Производителят не поема никаква отговорност за повреди или наранявания поради неспазване на мерките за безопасност.
- ⚠ Уверете се, че всички транзитни прегради са премахнати.
- ⚠ Уверете се, че маркучите и кабелът са правилно свързани.
- ⚠ Боравенето с уреда и инсталирането му трябва да се извършват от две или повече лица - има опасност от нараняване. Използвайте предпазни ръкавици при разпаковането и инсталирането - има опасност от порязвания.
- ⚠ При монтажа се уверете, че и четирите крачета се опират плътно на пода, при необходимост ги нагласете

и след това проверете дали уредът е нивелиран безупречно чрез използване на нивелир. Ако уредът се монтира върху дървени или „плаващи“ подове (някои паркетни и ламинатни материали), поставете на пода парче шперплат с размери най-малко 60 x 60 x 3 cm и след това поставете уреда върху него. Свържете маркуча/маркучите за подаване на вода към водопроводната мрежа в съответствие с нормите на Вашата водоснабдителна компания. Пералната машина е снабдена с транспортни болтове, за да се избегнат възможни повреди вътре в машината при транспортиране. Преди да използвате пералната машина, е задължително да се свалят транспортните болтове. След като ги свалите, затворете отворите с приложените 4 пластмасови тапи.

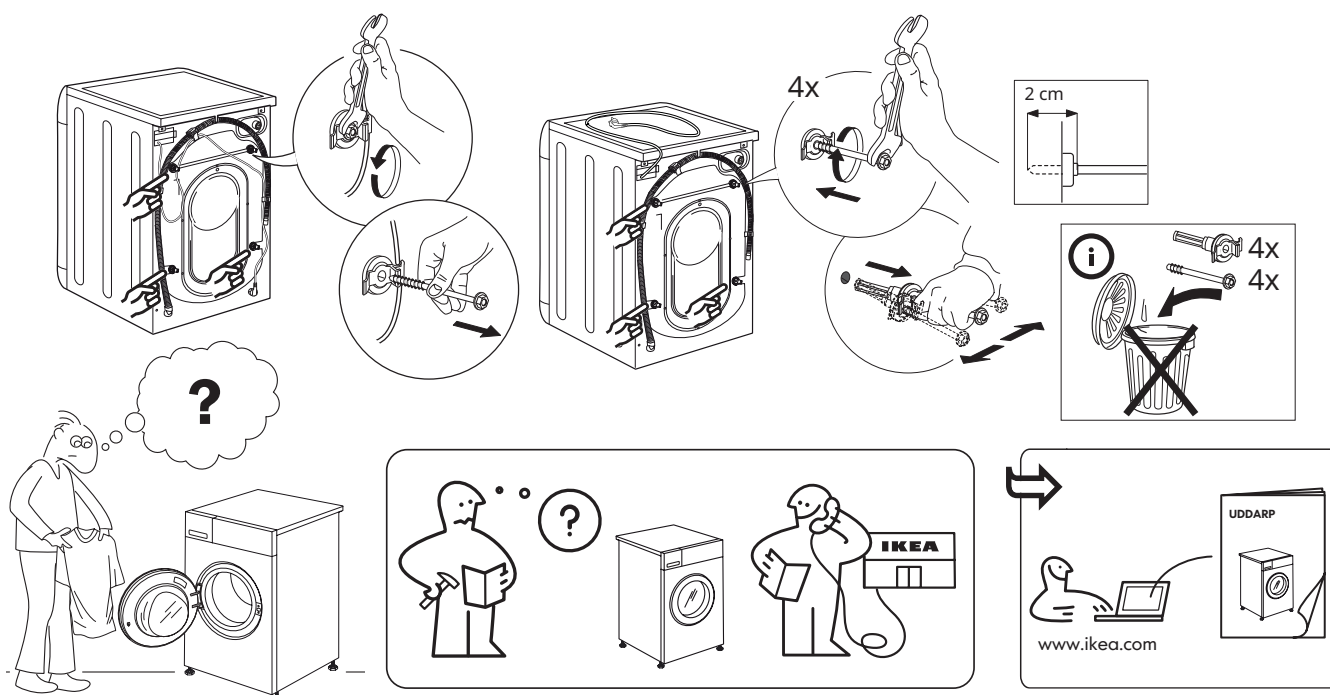

Описание на уреда

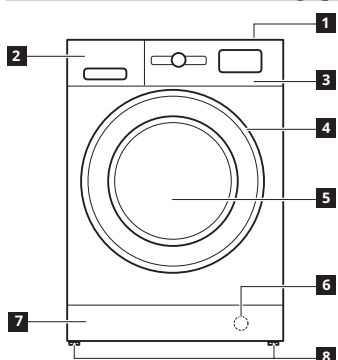

- 1 Горен
- 2 Дозатор за перилен препарат
- 3 Контролен панел
- 4 Дръжка на вратичката
- 5 Вратичка
- 6 Воден филтър - зад панела на цокъла
- 7 Подвижен панел на цокъла
- 8 Регулируеми крачета (2)

ДОЗАТОР ЗА ПЕРИЛЕН ПРЕПАРАТ

1. Отделение за основно пране
 - Перилен препарат за основното пране
 - Препарат за отстраняване на петна
 - Омекотител за водата
2. Отделение за предпране
 - Перилен препарат за предпране
3. Отделение за омекотител
 - Омекотител за тъкани
 - Течен препарат за колосване
- ⚠ Наливайте омекотител или течен препарат за колосване в отделението само до нивото "MAX".
4. Бутон „Освобождане“ (натиснете, за да извадите тавичката, за да я почистите)

Препоръчително е да използвате отделение **A**, когато перете с течен перилен препарат, за да сте сигурни, че се използва правилно количество препарат (отделението е в плика с инструкции).
Поставете отделението в гнездото **B**, когато използвате прах за пране.

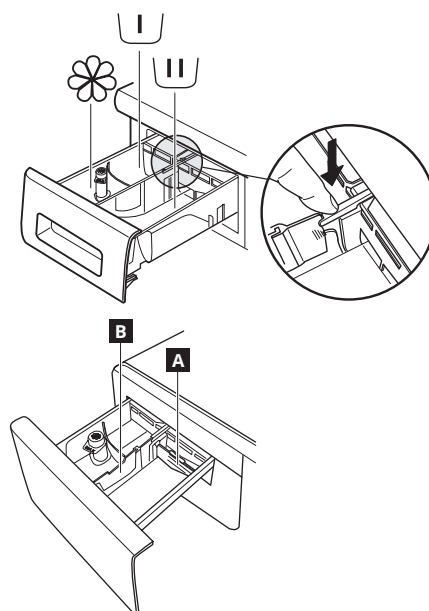

Контролен панел

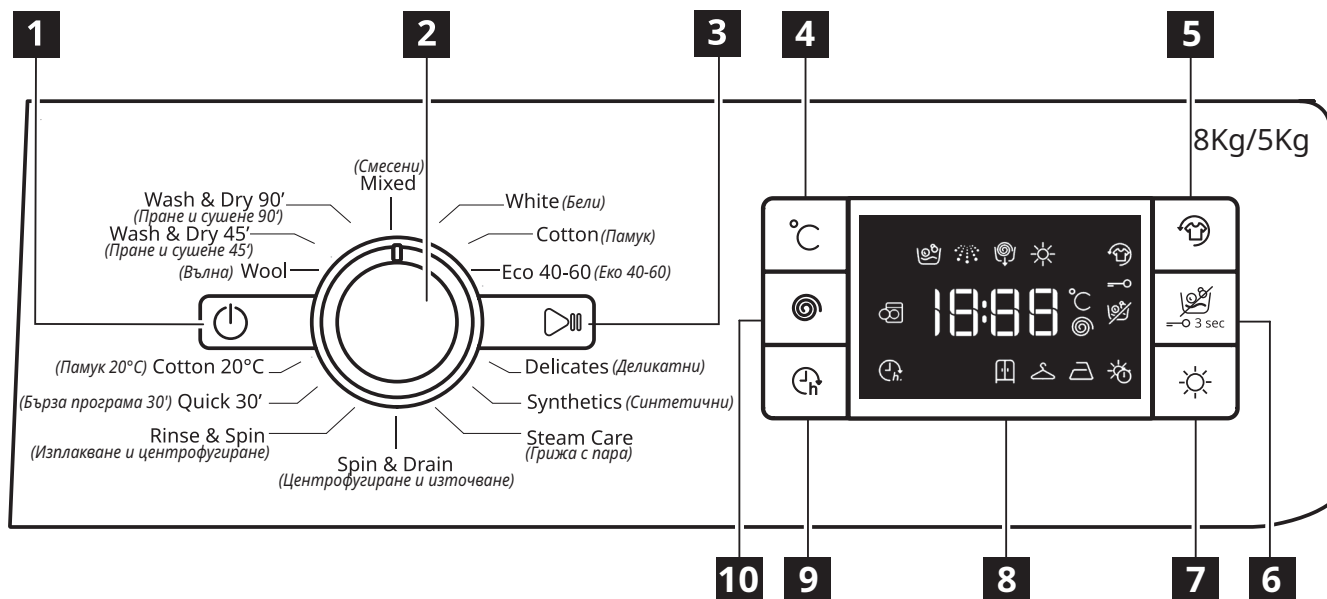

- | | | |
|-------------------------------|---------------------------------------|--|
| 1 Бутон ВКЛ./ИЗКЛ. | 4 Бутон за температура | 7 Бутон за настройки на сушенето |
| 2 Селектор на програми | 5 Бутон Свежо плюс | 8 Дисплей |
| 3 Бутон "Старт/пауза" | 6 Бутон само сушене/заклучване | 9 Бутон „Отложен старт“ |
| | | 10 Бутон за скорост на центрофугиране |

ИНДИКАТОРИ НА ДИСПЛЕЯ

	Свежо плюс	Индикаторът светва • след като натиснете бутона "Свежо плюс".
	Отложен старт	Индикаторът светва • след като натиснете бутона Отложен старт.
	Заклучване на бутоните	Индикаторът светва • след като функцията "Блокиране клавиши" се активира, което се извършва чрез натискане на клавиш 6 за 3 секунди.

Употреба за първи път

Вижте раздела за ЕЖЕДНЕВНА УПОТРЕБА за информация за това, как да избирате и стартирате програмата.

ОПЕРАЦИЯ ЗА ПЪРВИЯ ЦИКЪЛ

Отстранете всички остатъци от производствения процес:

- Стартирайте програмата **без да добавяте пране** (с празен барабан).
- Изберете програмата "Памук" при температура от 60°C.

- Добавете малко количество прах за пране в отделението за основно пране на дозатора за перилен препарат (максимално 1/3 от количеството перилен препарат, препоръчано от производителя за леко замърсено пране).

Таблица на програмите

Максимално натоварване 8 kg Захранването в изключен режим е 0,5 W/в режим на оставен включен уред е 8 W								Перилни препарати и добавки			Препоръчителен перилен препарат		Остатъчна влажност % (***)	Консумация на електроенергия (kWh)	Общо вода в литри	Температура на прането °C
Цикъл на изпиране	Температура		Макс. скорост на центрофугиране (обороти в минута)	с време	Макс. натоварване за пране (kg)	Макс. натоварване за сушене (kg)	Продължителност (h : mm)	Предпране	Пране	Омекотител за тъкани	Прах	Течен				
	Настройка	Диапазон											Предпране	Пране	Омекотител за тъкани	Прах
MIXED [СМЕСЕНИ]	40°C	☼ - 40°C	1000	✓	8,0	5,0	0:59	-	●	○	-	✓	-	-	-	-
WHITE [БЕЛИ]	60°C	☼ - 90°C	1400	✓	8,0	5,0	2:45	● (90°)	●	○	✓	-	49	0,90	90	55
COTTON (2) [ПАМУК (2)]	40°C	☼ - 60°C	1400	✓	8,0	5,0	3:55	-	●	○	✓	✓	49	1,40	105	45
ECO 40-60 (1) (WASH) [ЕКО 40-60 (1) (ПРАНЕ)]	40°C	40°C	1351	✓	8,0	5,0	3:30	-	●	○	✓	✓	53	0,77	54	33
			1351	✓	4,0		2:45	-	●	○	✓	✓	53	0,65	52	36
			1351	✓	2,0		2:10	-	●	○	✓	✓	53	0,45	37	33
DELICATES [ДЕЛИКАТНИ]	30°C	☼ - 30°C	-	✓	1,0	1,0	1:20	-	●	○	-	✓	-	-	-	-
SYNTHETICS (3) [СИНТЕТИЧНИ (3)]	40°C	☼ - 60°C	1200	✓	4,0	4,0	2:55	-	●	○	✓	✓	35	0,8	55	43
STEAM CARE [ГРИЖА С ПАРА]	-	-	-	-	2,0	-	0:20	-	-	-	-	-	-	-	-	-
SPIN & DRAIN * [ЦЕНТРОФУГИРАНЕ И ИЗТОЧВАНЕ *]	-	-	1400	✓	8,0	5,0	0:10	-	-	-	-	-	-	-	-	-
RINSE & SPIN [ИЗПЛАКВАНЕ И ЦЕНТРОФУГИРАНЕ]	-	-	1400	✓	8,0	5,0	0:55	-	-	○	-	-	-	-	-	-
QUICK 30' [БЪРЗА ПРОГРАМА 30']	30°C	☼ - 30°C	800	-	4,5	-	0:30	-	●	○	-	✓	71	0,20	45	27
COTTON 20°C [ПАМУК 20°C]	20°C	☼ - 20°C	1400	✓	8,0	5,0	1:50	-	●	○	-	✓	49	0,16	90	22
WOOL [ВЪЛНА]	40°C	☼ - 40°C	800	✓	2,0	2,0	1:25	-	●	○	-	✓	-	-	-	-
WASH & DRY 45' [ПРАНЕ И СУШЕНЕ 45']	30°C	30°C	1400	✓	1,0	1,0	0:45	-	●	○	-	✓	-	-	-	-
WASH & DRY 90' [ПРАНЕ И СУШЕНЕ 90']	30°C	30°C	1200	✓	2,0	2,0	1:30	-	●	○	-	✓	-	-	-	-
ECO 40-60 (4) (WASH&DRYING) [ЕКО 40-60 (4) (ИЗПИРАНЕ И СУШЕНЕ)]	40°C	40°C	1351	✓	5,0	5,0	9:10	-	●	○	✓	✓	0	3,30	70	34
			1351	✓	2,5	2,5	5:10	-	●	○	✓	✓	0	1,69	50	33

✓ Избираемо/опционално - Не е избираемо/приложимо ● Необходимо количество ○ Количество по избор

Сензорна технология - приспособява водата, енергията и продължителността на програмата към Вашето количество пране.

⚠ За програми за пране с температура над 50°C препоръчваме използването на прах за пране вместо течен препарат и спазване на насоките върху опаковката.

* С избирането на цикъл и като отмените цикъла на центрофугиране, комбинираната пералня-сушилня ще извърши само цикъл на източване.

*** След края на програмата и центрофугирането с максималната избрана скорост на центрофугиране, в настройката с програма по подразбиране.

Продължителността на цикъла, посочена на дисплея или на ръководството с инструкции, е приблизителна въз основа на стандартни условия. Действителната продължителност може да варира в зависимост от няколко фактора, като температура и налягане на входящата вода, температура на околната среда, количество перилен препарат, количество и вид на зареждането, балансиране на натоварването и всякакви избрани допълнителни опции. Стойностите, дадени за програми, различни от програма Еко 40-60 са само ориентировъчни.

1) Еко 40-60 (Изпиране) - Тестов цикъл на пране в съответствие с Регламент 2019/2014 на ЕС за екодизайн.

Най-ефективната програма по отношение на консумация на енергия и вода за пране на нормално замърсени памучни дрехи.

Забележка: стойностите на центрофугиране, показани на дисплея, могат леко да се различават от стойностите, посочени в таблицата.

4) Еко 40-60 (Изпиране и сушене) - Тестов цикъл на изпиране и сушене в съответствие с Регламент 2019/2014 на ЕС за екодизайн.

За достъп до цикъла "пране и сушене" изберете програмата за пране "Еко 40-60" и задайте нивото на опция ☀ на „☀“. Най-ефективната програма по отношение на консумацията на енергия и вода за пране и сушене на нормално замърсени памучни дрехи.

След края на цикъла дрехите може незабавно да се приберат в шкафа.

За всички институти за изпитване:

2) Дълъг цикъл за памук: настройване на програма с температура 40°C.

3) Дълъг цикъл за синтетични тъкани: изберете цикъл с температура от 40°C.

За да изтеглите пълната версия, посетете www.ikea.com

Всекидневна употреба

1. Заредете прането

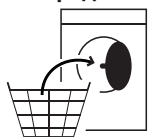

Подгответе прането, като следвайте препоръките в раздел „СЪВЕТИ И ПРЕПОРЪКИ“. Отворете вратичката и заредете прането в барабана, без да превишавате максималния капацитет, посочен в Таблицата на програмите.

2. Затворете вратичката





Натиснете, докато чуе ключалката да се заключва, и се уверете, че между стъклото на вратичката и гуменото уплътнение няма заседнало пране.

3. Отворете кранчето за водата



Уверете се, че комбинираната пералня-сушилня е включена правилно към водоснабдителната мрежа. Отворете крана на водата.

Включване на комбинираната пералня-сушилня

Натиснете бутона ; лампата  примигва бавно.



4. Избор на програма и персонализиране на цикъл.

Следните функции са достъпни за този уред:

- Само пране
- Пране и сушене
- Само сушене

Само пране

Изберете нужната програма с бутона „Програмен селектор“. Пералнята машина автоматично показва температурната настройка и след това времетраенето на цикъла на изпиране. Регулирайте настройките температурата и/или скоростта на центрофугата при необходимост чрез съответните бутони.

- Натиснете бутона „Temp“  за да превъртите постепенно през настройките за по-ниска температура, докато на дисплея се покаже настройка за студено пране („-“).
- Натиснете бутона „Скоростта на центрофугиране“ , за да превъртите постепенно през настройките за по-ниска скорост на центрофугиране, докато цикълът за центрофугиране се изключи (на дисплея се извежда „0“).
- С натискане на бутона отново задавате възможно най-високата настройка.
- Изберете необходимите опции (ако е необходимо).
- Натиснете бутона, за да изберете опцията; лампичката на съответния бутон светва.
- За да отмените опцията, натиснете бутона отново; лампичката изгасва.

 Ако избраната опция не е съвместима със зададената програма, прозвучава предупредителен звуков сигнал и индикаторната лампа мига три пъти. Опцията не е избрана.

Пране и сушене

За да изперете и изсушите пране без прекъсване между циклите, уверете се, че прането не превишава максималното позволено количество за сушене с избраната програма (вж. колона „Макс. количество за цикъл на сушене“ в Таблицата на програмите).

1. Следвайте инструкциите в абзац „Само пране“, за да изберете и, при необходимост, персонализирате необходимата програма.
2. Натиснете „Настройки за сушене“, за да изберете необходимия режим на сушене. Налични са два режима на сушене: автоматичен или с таймер.

Автоматично сушене с избираеми нива:

В автоматичен режим на сушене пералнята със сушилня суши прането до достигане на зададеното ниво на сухост. С единично натискане на бутона „Настройки за сушене“

автоматично избирате най-високото ниво на сушене, налично за избраната програма.

Натиснете бутона отново, за да понижите нивото на сушене.

Налични са следните нива:

За гардероба : прането е изцяло изсушено и готово за прибиране в гардероба без гладене.

За закачане : прането се оставя леко влажно за минимално образуване на гънки. Дрехите трябва да се закачат, за да изсъхнат на въздуха изцяло.

За гладене : дрехите остават умерено влажни, за да се улесни гладенето.

Режим „Време за сушене“:

Натиснете бутона „Настройки за сушене“ няколко пъти, за да зададете режима „Време за сушене“. След преминаване през всички автоматични нива на сушене, продължете да натискате бутона „Настройки за сушене“, докато се покаже желаното време. Могат да се настройват стойности от 210 до 30 минути.

За да изперете по-голям обем пране от позволения максимум за сушене (вж. колона „Макс. количество за цикъл на сушене“ в Таблицата на програмите), извадете няколко дрехи, когато цикълът на пране завърши, преди да стартирате сушенето.

Извършете следното:

1. Следвайте инструкциите в абзац „Само пране“, за да изберете и, при необходимост, персонализирате необходимата програма.
2. Не включвайте цикъл на сушене.
3. След като цикълът на пране завърши, отворете вратичката и извадете няколко дрехи, за да намалите количеството. Сега следвайте инструкциите за „Само сушене“.

Н.В.: винаги оставяйте време за охлаждане след сушене, преди да отворите вратичката. Когато използвате двата предварително настроени цикъла „Пране и сушене 45“ и „Пране и сушене 90“, не е необходимо да избирате и стартирате цикъл на сушене.

Само сушене

Тази функция се използва просто за изсушаване на влажно пране, изпрано по-рано в пералнята или на ръка.

1. Изберете подходяща за прането, което искате да сушите, програма (напр. изберете памук, за сушене на влажно памучно пране).
2. Натиснете бутона „Само сушене“ за сушене без цикъл на пране.
3. Натиснете „Настройки за сушене“, за да изберете необходимия режим на сушене. Налични са два режима на сушене: автоматичен или с таймер.

Автоматично сушене с избираеми нива:

В автоматичен режим на сушене пералнята със сушилня суши прането до достигане на зададеното ниво на сухост.

С единично натискане на бутона „Настройки за сушене“ автоматично избирате най-високото ниво на сушене, налично за избраната програма. Натиснете бутона отново, за да понижите нивото на сушене.

Налични са следните нива:

За гардероба : прането е изцяло изсушено и готово за прибиране в гардероба без гладене.

За закачане : прането се оставя леко влажно за минимално образуване на гънки. Дрехите трябва да се закачат, за да изсъхнат на въздуха изцяло.

За гладене : дрехите остават умерено влажни, за да се улесни гладенето.

Режим „Време за сушене“:

Натиснете бутона „Настройки за сушене“ няколко пъти, за да зададете режима „Време за сушене“. След преминаване през всички автоматични нива на сушене, продължете да натискате бутона „Настройки за сушене“, докато се покаже желаното време. Могат да се настройват стойности от 210 до 30 минути.

N.V.: винаги оставяйте време за охлаждане след сушене, преди да отворите вратичката.

5. ИЗПОЛЗВАНЕ НА ПРАВИЛНОТО КОЛИЧЕСТВО ПРЕПАРАТ ЗА ПРАНЕ

Издърпайте тавичката и добавете препарат в съответните отделения, както е описано в раздел "Дозатор за перилен препарат".



Това е необходимо само ако използвате програма само за пране или програма пране + сушене.

6. Отлагане на стартирането на програма

- За да зададете избраната програма да стартира в по-късен момент (макс 24ч), натиснете бутона, за да настроите желаното време за отлагане.
- Символът  просветва на екрана, когато функцията е задействана. За да отмените отложените старт, натиснете бутона отново, докато на дисплея се покаже стойността „0“.

7. СТАРТИРАНЕ НА ПРОГРАМА.

Затворете дозатора за перилен препарат и натиснете бутона „Старт/Пауза“ .



Машината ще заключи вратата (символът  е изключен) и барабанът ще започне да се върти; вратата ще бъде отключена (символът  е включен) и след това отново заключена (символът  е изключен) като подготвителна фаза на всеки цикъл на пране. „Щракащият“ шум е част от заключващия механизъм на вратата. Водата ще влезе в барабана и ще започне фазата на пране, след като вратата се заключи.

8. ОТМЯНА НА РАБОТЕЩА ПРОГРАМА (АКО Е НЕОБХОДИМО)

Натиснете и задръжте бутона , обратно броене се показва на дисплея до спиране на комбинираната пералня-сушилня. Ако нивото на водата или температурата са достатъчно ниски, вратичката се изключва и може да се отвори. Вратичката остава заключена, ако в барабана има вода. За да отключите вратичката, включете пералнята със сушилня, изберете програмата ЦЕНТРОФУГИРАНЕ И ИЗТОЧВАНЕ и изключете функцията за центрофугиране, като настроите скоростта на 0. Водата се източва и вратичката се отключва в края на програмата.

9. ИЗКЛЮЧВАНЕ НА ПЕРАЛНЯТА СЪС СУШИЛНА В КРАЯ НА ПРОГРАМА.

В края на цикъла на дисплея се показва „End“. Вратичката може да се отвори, когато символът  свети. Уверете се, че символът за отключена вратичка свети, след което отворете вратичката и извадете прането.

Натиснете , за да изключите пералнята със сушилня. За да пестите енергия, ако пералнята със сушилня не бъде изключена ръчно от бутона , тя се изключва автоматично след около 10 минути след края на програмата. Оставете вратичката широко отворена, за да може вътрешността на пералнята със сушилня да изсъхне.

Съвети и препоръки

Сортирайте прането си според

Етикета за тип на тъканите / съвети за грижи (памук, смесени влакна, синтетични, вълна, за пране на ръка). Цвят (разделяйте цветните и белите дрехи, перете новите цветни изделия отделно).

Деликатни (перете дребните изделия – като найлонови чорапогачи – и изделията с телени копчета – като сутиени – в торбичка от плат или калъфка за възглавница с цип).

Изпразвайте всички джобове

Предмети като монети или запалки е възможно да повредят прането Ви, както и барабана.

Следвайте препоръките за дозиране/добавки

Оптимизира резултата от почистването, избягва дразнещите остатъци от излишен перилен препарат във вашето пране и спестява пари, като избягва разхищаването на излишен перилен препарат.

Използвайте ниска температура и по-голяма продължителност

Най-ефективните програми по отношение на консумацията на енергия обикновено са тези, които работят при по-ниски температури и по-дълго време.

Спазвайте количествата пране





Заредете пералнята си с капацитета, посочен в таблицата „ТАБЛИЦА НА ПРОГРАМИТЕ“, за да спестите вода и енергия.

Шум и остатъчна влага

Те се влияят от скоростта на центрофугиране: колкото по-висока е скоростта на центрофугиране във фазата на центрофугиране, толкова по-висок е шумът и по-ниско оставащото съдържание на влага.

СИМВОЛИ ЗА ПРАНЕ ВЪРХУ ЕТИКЕТИТЕ НА ОБЛЕКЛАТА

Стойността, посочена в символа на леген, е максималната възможна температура за пране на дрехата.

-  Нормално механично действие
-  Намалено механично действие
-  Много намалено механично действие
-  Само за ръчно пране
-  Да не се пере

ПЕСТЕНЕ НА ЕНЕРГИЯ И ОПАЗВАНЕ НА ОКОЛНАТА СРЕДА

- Спазването на ограниченията за количеството, посочени в таблицата на програмите оптимизира потреблението на енергия, вода и перилен препарат и намалява времето за пране.
- Не превишавайте дозите за перилен препарат, препоръчани от производителя.
- Пестете енергия, като използвате програма за пране при 60°C, вместо при 90°C, или програма за пране при 40°C, вместо при 60°C. Препоръчваме използването на програмата Еко 40-60 за памучни тъкани, която е по-дълга, но използва по-малко енергия.
- С оглед пестене на енергия и време при пране и сушене изберете най-високата налична скорост на центрофугиране за програмата, така че да намалите оставащата вода в дрехите в края на цикъла на пране.

Какво да направите, ако...

Вашата перална машина е снабдена с различни автоматични функции за безопасност и обратна връзка. С тяхна помощ се засичат неизправности, както и необходимостта от поддръжка.

Проблем	Възможни причини / Решения:
Пералнята не се включва.	<ul style="list-style-type: none"> Щепселът не е вкаран в електрическия контакт или не е пъхнат достатъчно, за да направи добър контакт. Има неизправност на захранването.
Цикълът на пране не стартира.	<ul style="list-style-type: none"> Бутонът „ВКЛ./ИЗКЛ.“ не е натиснат. Бутонът „Старт/Пауза“ не е натиснат. Кранът за вода не е отворен. Бил е зададен “Отложен старт”. Вратичката не е затворена докрай.
Пералнята не се пълни с вода (съобщението „h2o“ се показва на дисплея). На всеки 5 секунди прозвучава звуков сигнал.	<ul style="list-style-type: none"> Маркучът за подаване на вода не е свързан към крана. Маркучът е огънат. Кранът за вода не е отворен. Подаването на вода е спряно. Няма достатъчно налягане. Бутонът „Старт/Пауза“ не е натиснат.
Пералнята зарежда и източва вода постоянно.	<ul style="list-style-type: none"> Маркучът за източване не е монтиран на 65 до 100 см от земята. Краят на маркуча за източване е потопен във вода. Конекторът за източване върху стената няма отвор за въздух. Ако проблемът продължи, след като сте извършили тези проверки, затворете крана за вода, изключете пералнята и се обадете на отдела за следпродажбено обслужване. Ако жилището е на някой от последните етажи на сградата, понякога може да се получи сифонен ефект и пералнята да започне да зарежда и източва вода постоянно. Специални антисифонни клапани са на разположение в пазарната мрежа, за да се предотвратят тези типове проблеми.
Пералнята не се източва или не центрофугира.	<ul style="list-style-type: none"> Програмата не включва функция за източване: при някои програми тя трябва да се активира ръчно. Маркучът за източване е огънат. Тръбата за източване е запушена.
Пералнята вибрира прекалено силно по време на цикъла на центрофугиране.	<ul style="list-style-type: none"> При монтирането барабанът не е бил правилно балансиран. Пералнята не е нивелирана. Пералнята е притисната между мебел и стена.
Пералнята изпуска вода.	<ul style="list-style-type: none"> Маркучът за подаване на вода не е затегнат правилно. Дозаторът за перилен препарат е запушен. Маркучът за източване не е затегнат добре.
Пералнята е заключена и дисплеят мига, указвайки код за грешка (напр. F-01, F-...).	<ul style="list-style-type: none"> Изключете пералнята, откачете щепсела от контакта и изчакайте около 1 минута, преди да го включите обратно. Ако проблемът не бъде отстранен, обадете се на отдела за следпродажбено обслужване.
Образува се твърде много пяна.	<ul style="list-style-type: none"> Перилният препарат не е съвместим с пералнята (върху него трябва да е изписано „за перални“, „за ръчно пране и перални“ или нещо подобно). Дозата е била твърде голяма.
Вратичката е заключена, със или без индикация за неизправност, а програмата не работи.	<ul style="list-style-type: none"> Вратичката се заключва в случай на прекъсване на тока. Програмата продължава автоматично веднага след като подаването на електричество се възобнови. Пералнята е спряла. Програмата ще продължи автоматично след като причината за спирането вече не е налице.

Технически данни

ИКЕА	UDDARP	5 / 8	220–240 50	Е / С	0,531 / 0,078	266 / 63	62 / 48	В	4	0,5	81	D
Марка	Модел	Номинален капацитет (kg)	Напрежение (V) Честота (Hz)	Клас на енергийна ефективност за целия цикъл/цикъл на пране	Консумация на енергия в kWh на kg на цикъл, за цикъл на пране и сушене/цикъл на пране	Претеглена консумация на енергия в kWh на 100 пълни цикъла/цикъл на пране	Претеглена консумация на вода на цикъл в литри за пълния цикъл/цикъл на пране	Клас на енергийна ефективност при центрофугиране	Разход на енергия в		Емисии на шум по време на програма еко 40-60 (фаза на центрофугиране) dB(A)	Клас на излъчване на шум
								отложен старт (W)	режим на готовност (W)			

За да изтеглите пълната версия, посетете www.ikea.com

Instalace

- ⚠ Přečtěte si bezpečnostní příručku a podívejte se na montážní pokyny. Výrobce nepřijímá žádnou odpovědnost za škody nebo zranění v důsledku nedodržení bezpečnostních pokynů.
- ⚠ Ujistěte se, že jsou odstraněny všechny přepravní šrouby.
- ⚠ Zajistěte, aby hadice a kabel byly správně připojeny.
- ⚠ Stěhování a instalace spotřebiče vyžaduje minimálně dvě osoby – nebezpečí zranění. Při rozbalování a instalaci používejte ochranné rukavice – nebezpečí pořezání.
- ⚠ Přesvědčte se, že všechny čtyři nožky stojí pevně na zemi, podle potřeby je nastavte a pomocí vodováhy zkontrolujte, zda je spotřebič dokonale vodorovný.
- ⚠ Instalujete-li spotřebič na dřevěnou nebo plovoucí podlahu (určité parketové nebo laminátové materiály), připevněte k podlaze desku z překližky o rozměrech nejméně 60 × 60 × 3 cm a na ni spotřebič postavte.
- ⚠ Přívodní hadici(e) připojte v souladu s pokyny místních vodáren.
- ⚠ Pračka je vybavena ochrannými přepravními šrouby, které chrání vnitřek pračky před poškozením při přepravě. Před použitím pračky musí být přepravní šrouby bezpodmínečně odstraněny. Po odstranění šroubů zakryjte otvory čtyřmi přiloženými plastovými krytkami.

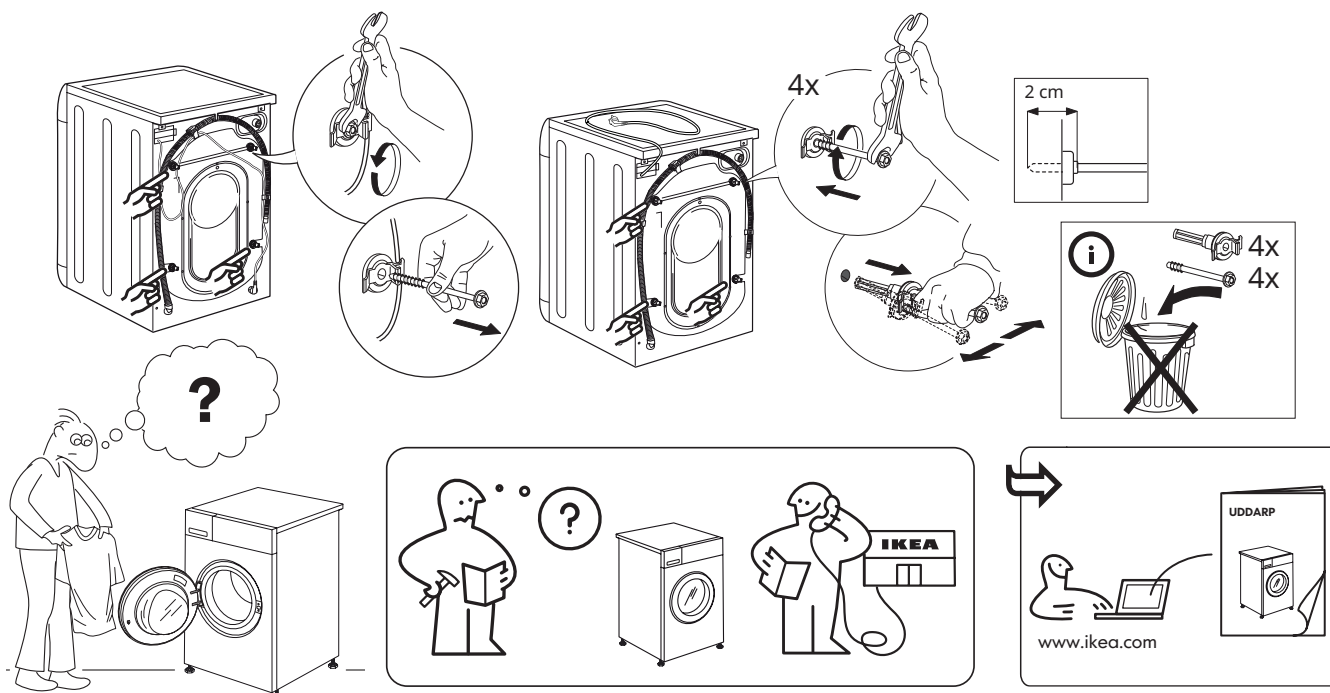

Popis výrobku

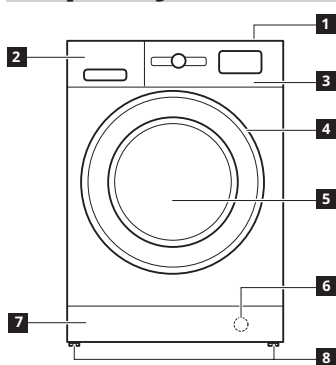

- 1 Horní část
- 2 Zásobník pracího prostředku
- 3 Ovládací panel
- 4 Držadlo dvířek
- 5 Dvířka
- 6 Filtr vody za panelem proti okopávání
- 7 Odmontovatelný panel proti okopávání
- 8 Seřiditelné nožičky (2)

ZÁSOBNÍK PRACÍHO PROSTŘEDKU

1. Příhrádka pro hlavní praní
 - Prací prostředek pro hlavní praní
 - Odstraňovač skvrn
 - Změkčovač vody
 2. Příhrádka pro předpírku
 - Prací prostředek pro předpírku
 3. Příhrádka pro aviváž
 - Aviváž
 - Tekutý škrob
- ⚠ Do této příhrádky nalijte avivážní prostředek nebo škrobový roztok, aniž byste překročili hladinu „MAX“.
4. Tlačítko pro uvolnění (stiskněte pro vyjmutí zásuvky k vyčištění)

Jestliže budete prát s tekutým pracím prostředkem, nejlépe použijte přepážku **A**, aby bylo zajištěno použití správného množství pracího prostředku (tato přepážka je zahrnuta ve vaku, který obsahuje pokyny).
Jestliže si budete prát použít prací prostředek práškový, tuto přepážku přesuňte do drážky **B**.

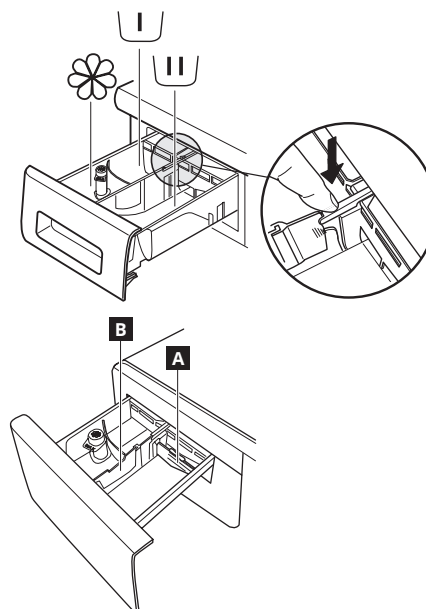

Ovládací panel

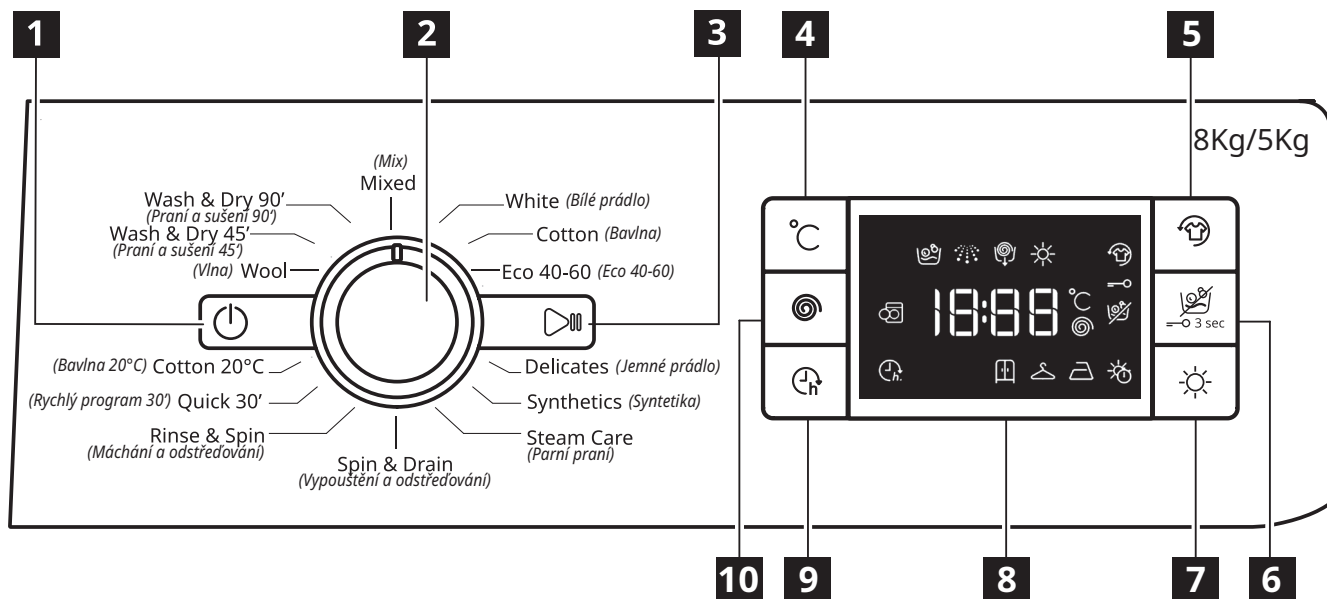

1 Tlačítko ZAP/VYP (🔌)

2 Volič programů

3 Tlačítko Spustit/Pauza (▶||)

4 Tlačítko teploty

5 Tlačítko Fresh Plus

6 Tlačítko „Pouze sušení“ / Tlačítko

Uzamknutí

7 Tlačítko pro nastavení sušení

8 Displej

9 Tlačítko Odložený start

10 Tlačítko Rychlost odstředování

i Možnosti/funkce nejsou dostupné u všech pracích programů a jedna možnost/funkce může vyloučit jinou, v takovém případě spotřebič neumožňuje nekompatibilní nastavení.

UKAZATELE DISPLEJE

	Fresh Plus	Tato kontrolka se rozsvítí • poté, co stisknete tlačítko „Fresh Plus“.
	Odložený start	Tato kontrolka se rozsvítí • poté, co stisknete tlačítko „Odložený start“.
	Zámek tlačítek	Tato kontrolka se rozsvítí • poté, co je aktivována funkce „Uzamknutí tlačítek“, což se provede stisknutím tlačítka 6 na dobu 3 sekundy.

První použití

Pokyny ohledně volby a spuštění programu viz část KAŽDODENNÍ POUŽÍVÁNÍ.

PROVEDENÍ PRVNÍHO CYKLU

Odstraňte veškeré zbytky po výrobě:

- Program spustíte **bez prádla** (s prázdným bubnem).
- Zvolíte program „Bavlna“ s nastavením teploty 60°C.

- Dejte malé množství pracího prášku (maximálně 1/3 množství doporučeného výrobcem tohoto prášku pro lehce zašpiněné prádlo) do přihrádky pro hlavní praní v dávkovači pracího prostředku.

Tabulka programů

Maximální náplň 8 kg Příkon ve vypnutém stavu je 0,5 W / v zapnutém stavu potom 8 W								Prací prostředky a přísady			Doporučený prací prostředek		Zbytková vlhkost % (***)	Spotřeba energie kWh	Celkové množství vody v l	Teplota prádla °C		
Prací program	Teploty		Max. otáčky odstředování (ot/min)	Sušení	Max. náplň pro praní (kg)	Max. náplň pro sušení (kg)	Doba trvání (h: min)	Předprírka	Praní	Aviváž	Prášek	Tekutý prací prostředek						
	Nastavení	Rozpětí																
								☐	☑	☒								
MIXED [MIX]	40°C	☼ - 40°C	1000	☑	8,0	5,0	0:59	—	●	○	—	☑	—	—	—	—	—	—
WHITE [BÍLÉ PRÁDLO]	60°C	☼ - 90°C	1400	☑	8,0	5,0	2:45	● (90°)	●	○	☑	—	—	49	0,90	90	55	55
COTTON (2) [BAVLNA (2)]	40°C	☼ - 60°C	1400	☑	8,0	5,0	3:55	—	●	○	☑	☑	—	49	1,40	105	45	45
ECO 40-60 (1) (WASH) [ECO 40-60 (1) (PRANÍ)]	40°C	40°C	1351	☑	8,0	5,0	3:30	—	●	○	☑	☑	—	53	0,77	54	33	33
			1351	☑	4,0		2:45	—	●	○	☑	☑	—	53	0,65	52	36	36
			1351	☑	2,0		2:10	—	●	○	☑	☑	—	53	0,45	37	33	33
DELICATES [JEMNÉ PRÁDLO]	30°C	☼ - 30°C	—	☑	1,0	1,0	1:20	—	●	○	—	☑	—	—	—	—	—	—
SYNTHETICS (3) [SYNTETIKA (3)]	40°C	☼ - 60°C	1200	☑	4,0	4,0	2:55	—	●	○	☑	☑	—	35	0,8	55	43	43
STEAM CARE [PARNÍ PRANÍ]	—	—	—	—	2,0	—	0:20	—	—	—	—	—	—	—	—	—	—	—
SPIN & DRAIN * [ODSTŘEDOVÁNÍ A VYPOUŠTĚNÍ *]	—	—	1400	☑	8,0	5,0	0:10	—	—	—	—	—	—	—	—	—	—	—
RINSE & SPIN [MÁCHÁNÍ A ODSTŘEDOVÁNÍ]	—	—	1400	☑	8,0	5,0	0:55	—	—	○	—	—	—	—	—	—	—	—
QUICK 30' [RYCHLÝ PROGRAM 30']	30°C	☼ - 30°C	800	—	4,5	—	0:30	—	●	○	—	☑	—	71	0,20	45	27	27
COTTON 20°C [BAVLNA 20°C]	20°C	☼ - 20°C	1400	☑	8,0	5,0	1:50	—	●	○	—	☑	—	49	0,16	90	22	22
WOOL [VLNA]	40°C	☼ - 40°C	800	☑	2,0	2,0	1:25	—	●	○	—	☑	—	—	—	—	—	—
WASH & DRY 45' [PRANÍ A SUŠENÍ 45']	30°C	30°C	1400	☑	1,0	1,0	0:45	—	●	○	—	☑	—	—	—	—	—	—
WASH & DRY 90' [PRANÍ A SUŠENÍ 90']	30°C	30°C	1200	☑	2,0	2,0	1:30	—	●	○	—	☑	—	—	—	—	—	—
ECO 40-60 (4) (WASH&DRYING) [ECO 40-60 (4) (PRANÍ A SUŠENÍ)]	40°C	40°C	1351	☑	5,0	5,0	9:10	—	●	○	☑	☑	—	0	3,30	70	34	34
			1351	☑	2,5	2,5	5:10	—	●	○	☑	☑	—	0	1,69	50	33	33

☑ Volitelné — Nelze zvolit / není použitelné ● Požadované množství ○ Volitelné množství

Senzorová technologie – senzorová technologie přizpůsobuje spotřebu vody, energie a délku trvání programu objemu naplnění.

⚠ Pro prací programy s teplotou vyšší než 50°C doporučujeme jednak použití práškového pracího prostředku spíše než tekutého, jednak dodržování pokynů uvedených na obalu daného pracího prostředku.

* Jestliže zvolíte cyklus a vyloučíte odstředovací cyklus, pračka se sušičkou pouze provede vypuštění.

*** Po konci programu a odstředění s maximálními volitelnými otáčkami odstředování, ve výchozím nastavení programu.

Trvání cyklu uvedené na displeji nebo v návodu s pokyny je odhad založený na standardních podmínkách. Skutečné trvání se může lišit v závislosti na několika faktorech, jako je teplota a tlak přiváděné vody, okolní teplota, množství pracího prostředku, velikost a druh náplně, vyvážení náplně a veškeré další zvolené volitelné možnosti. Hodnoty uvedené pro programy jiné než program Eco 40-60 jsou pouze náznaky.

1) Eco 40-60 (praní) Testovací prací cyklus v souladu s EU směrnici 2019/2014 pro ekodesign.

Jedná se o nejúčinnější program, pokud jde o spotřebu energie a vody při praní běžně ušpiněného bavlněného prádla.

Poznámka: Hodnoty rychlosti odstředování zobrazené na displeji se mohou od hodnot uvedených v tabulce mírně lišit.

4) Eco 40-60 (praní a sušení) Testovací prací a sušící cyklus v souladu s EU směrnici 2019/2014 pro ekodesign.

Pro přístup k cyklu „praní a sušení“ zvolte prací program „Eco 40-60“ a nastavte ☀ volitelnou úroveň na „☐“. Nejeffektivnější program s ohledem na spotřebu energie a vody pro praní a sušení normálně zašpiněného bavlněného prádla. Na konci cyklu lze prádlo ihned uložit do skříně.

Pro všechny zkušební ústavy:

2) Dlouhý cyklus pro bavlnu: nastavte program při teplotě 40°C.

3) Dlouhý cyklus pro syntetiku: nastavte cyklus při teplotě 40°C.

Každodenní používání

1. Vložte prádlo



Prádlo připravte podle doporučení uvedených v části „RADY A TIPY“. Otevřete dvířka a prádlo vložte do bubny, aniž byste překročili maximální kapacitu pro náplň uvedené v tabulce programů.

2. Zavřete dvířka



Přitlačte tak, až se západka slyšitelně uzamkne, a zkontrolujte, zda mezi sklem dvířek a pryžovým těsněním není zachyceno žádné prádlo.

3. Otevřete přívod vody



Zkontrolujte, zda pračka se sušičkou je správně připojena k vodovodnímu potrubí. Otevřete přívod vody.

Zapnutí pračky se sušičkou

Stiskněte tlačítko ; kontrolka pomalu bliká.

4. Volba programu a přizpůsobení cyklu.

U tohoto zařízení jsou možné následující funkce:

- Pouze praní
- Praní a sušení
- Pouze sušení

Pouze praní

Pomocí „voliče programů“ si zvolte požadovaný program. Pračka automaticky zobrazuje výchozí nastavení teploty a poté dobu trvání pracího cyklu. V případě potřeby nastavte pomocí příslušných tlačítek teplotu a/nebo rychlost odstředování.

- Tisknutím tlačítka „Teplota“ lze procházet cyklem postupně se snižujících nastavení teploty tak, až se nastaví a na displeji zobrazí praní za studena („-“).
- Tisknutím tlačítka „Otáčky odstředování“ lze procházet cyklem postupně se snižujících nastavení otáček tak, až je cyklus odstředění vypnut (na displeji zobrazeno „0“).
- Dalším stiskem tlačítka se nastaví nejvyšší možné parametry.
- Zvolte požadované volitelné možnosti (bude-li třeba).
- K provedení požadované volby stiskněte příslušné tlačítko; rozsvítí se kontrolka příslušného tlačítka.
- Volbu zrušíte opětovným stiskem tlačítka; kontrolka zhasne.

Jestliže zvolená možnost není kompatibilní s nastaveným programem, rozezní se tón upozornění na chybu a kontrolka třikrát zabliká. Daná volitelná možnost není zvolena.

Praní a sušení

Pro praní a sušení bez přerušení mezi cyklem praní a cyklem sušení zajistěte, aby náplň nepřekročila maximální přípustnou náplň pro sušení pro zvolený program (viz sloupec „Max. náplň pro cyklus sušení“ v tabulce programů).

1. Postupujte podle pokynů uvedených v odstavci „Pouze praní“, abyste zvolili a, bude-li třeba, přizpůsobili požadovaný program.
2. Stiskněte tlačítko „Nastavení sušení“, abyste zvolili požadovaný režim sušení. K dispozici jsou dva režimy sušení: automatický nebo časovač.

Automatické sušení s volitelnými úrovněmi:

V automatickém režimu sušení pračka se sušičkou prádlo suší, dokud není dosaženo nastavené úrovně suchosti.

Jedním stisknutím tlačítka „Nastavení sušení“ je automaticky zvolena nejvyšší úroveň vysušení, která je pro zvolený program k dispozici.

Jestliže toto tlačítko stisknete znovu, lze úroveň vysušení snížit. K dispozici jsou následující úrovně:

Skříň : prádlo je úplně suché, připraveno k uložení do skříně, bez žehlení.

Ramínko : prádlo je ponecháno mírně vlhké, aby se minimalizoval vznik přehybů. Prádlo musí být pověšeno, aby úplně vyschlo na vzduchu.

Žehlička : prádlo je ponecháno přiměřeně vlhké pro

usnadnění žehlení.

Režim sušení s časovačem:

Pro nastavení režimu sušení s časovačem opakovaně tiskněte tlačítko „Nastavení sušení“. Poté, co projdete cyklem všech úrovní automatického vysušení, tlačítko „Nastavení sušení“ tiskněte dále, dokud nebude zobrazena požadovaná doba. Nastavit lze hodnoty od 210 do 30 minut.

Pro vyprání náplně prádla větší než maximální přípustná náplň pro sušení (viz sloupec „Max. náplň pro cyklus sušení“ v tabulce programů) vyjměte několik kusů prádla, jakmile je dokončen cyklus praní, před spuštěním cyklu sušení.

Postupujte následovně:

1. Postupujte podle pokynů uvedených v odstavci „Pouze praní“, abyste zvolili a, bude-li třeba, přizpůsobili požadovaný program.
2. Nezahrnujte cyklus sušení.
3. Jakmile je dokončen cyklus praní, otevřete dvířka a vyjměte několik kusů prádla, abyste zmenšili dávku. Nyní postupujte podle pokynů pro možnost „Pouze sušení“.

Pozor! Po sušení, před otevřením dvířek, vždy nechte dobu na vychladnutí. Při použití dvou předem nastavených cyklů, „Praní a sušení 45“ a „Praní a sušení 90“, není třeba zvolit a spustit cyklus sušení.

Pouze sušení

Tato funkce slouží k jednoduchému vysušení vlhké náplně, která byla dříve vyprána v pračce se sušičkou nebo v ruce.

1. Zvolte vhodný program pro prádlo, které chcete vysušit (například pro vysušení vlhkého bavlněného prádla zvolte bavlnu).
2. Stiskněte tlačítko „Pouze sušení“, pro sušení bez pracího cyklu.
3. Stiskněte tlačítko „Nastavení sušení“, abyste zvolili požadovaný režim sušení. K dispozici jsou dva režimy sušení: automatický nebo časovač.

Automatické sušení s volitelnými úrovněmi:

V automatickém režimu sušení pračka se sušičkou prádlo suší, dokud není dosaženo nastavené úrovně suchosti. Jedním stisknutím tlačítka „Nastavení sušení“ je automaticky zvolena nejvyšší úroveň vysušení, která je pro zvolený program k dispozici. Jestliže toto tlačítko stisknete znovu, lze úroveň vysušení snížit.

K dispozici jsou následující úrovně:

Skříň : prádlo je úplně suché, připraveno k uložení do skříně, bez žehlení.

Ramínko : prádlo je ponecháno mírně vlhké, aby se minimalizoval vznik přehybů. Prádlo musí být pověšeno, aby úplně vyschlo na vzduchu.

Žehlička : prádlo je ponecháno přiměřeně vlhké pro usnadnění žehlení.

Režim sušení s časovačem:

Pro nastavení režimu sušení s časovačem opakovaně tiskněte tlačítko „Nastavení sušení“. Poté, co projdete cyklem všech úrovní automatického vysušení, tlačítko „Nastavení sušení“ tiskněte dále, dokud nebude zobrazena požadovaná doba. Nastavit lze hodnoty od 210 do 30 minut.

Pozor! Po sušení, před otevřením dvířek, vždy nechte dobu na vychladnutí.

5. POUŽITÍ SPRÁVNÉHO MNOŽSTVÍ PRACÍHO PROSTŘEDKU

Vytáhněte zásuvku a nalijte prací prostředek do příslušných přihrádek podle popisu v části „Zásobník pracího prostředku“. To je nezbytné pouze v případě použití programu „pouze praní“ nebo programu „praní + sušení“.



6. Nastavení odloženého startu programu

- Pro nastavení odložení začátku zvoleného programu (max. 24 h) stiskněte toto tlačítko a nastavte požadovanou dobu odložení.

- Po aktivování této funkce se na displeji rozsvítí symbol . Pro zrušení odloženého startu stiskněte toto tlačítko znovu, dokud na displeji nebude svítit „0“.

7. SPUŠTĚNÍ PROGRAMU.



Zavřete zásobník na prací prostředek a stiskněte tlačítko „Spustit/Pozastavit“ .

Spotřebič zablokuje dvířka ( symbol off) a buben se roztočí; dvířka se odblokují ( symbol on) a znovu zablokují ( symbol off) jako přípravná fáze před každým pracím cyklem. Zvuk kliknutí patří k blokovacímu mechanismu dvířek. Po zablokování dvířek se do bubny napustí voda a začne fáze praní.

8. ZRUŠENÍ BĚŽÍCÍHO PROGRAMU (POKUD JE TŘEBA)

Stiskněte tlačítko  a přidržte je. Na displeji je zobrazeno odpočítávání dolů, dokud se pračka se sušičkou nezastaví. Pokud jsou hladina vody a teplota dostatečně nízké, dvířka se odemknou a je možné je otevřít. Pokud je v bubnu voda, dvířka zůstanou zamknutá. Pro odemknutí dvířek pračku se sušičkou zapněte, zvolte program „ODSTŘEDOVÁNÍ A VYPOUŠTĚNÍ“ a nastavením otáček odstředování na hodnotu 0 vypněte funkci odstředování. Voda se vypustí a dvířka se po ukončení programu odemknou.

9. VYPNUTÍ PRAČKY SE SUŠIČKOU NA KONCI PROGRAMU.

Po skončení programu se na displeji zobrazí zpráva „KONEC“. Dvířka lze otevřít pouze tehdy, když se rozsvítí symbol . Zkontrolujte, zda je rozsvícen symbol „Dvířka odemknuta“, poté dvířka otevřete a prádlo vyjměte. Stisknutím tlačítka  pračku se sušičkou vypněte. Pokud pračka se sušičkou není vypnuta ručně tlačítkem , vypne se pro úsporu energie automaticky, přibližně 10 minut po konci programu. Dvířka nechte pootevřená, aby vnitřní část pračky se sušičkou vysychala.

Rady a tipy

Prádlo roztrídíte podle

Druhu látky / symbolu údržby na visače (bavlna, smíšená vlákna, syntetické materiály, vlna, ruční praní).
Barvy (oddělte barevné a bílé kusy prádla, nové barevné prádlo perte zvlášť).
Jemnosti prádla (perte malé kousky – např. nylonové punčochy – a prádlo s háčky – jako podprsenky – v látkovém sáčku nebo povlaku na polštář se zipem).

Vyprázdněte všechny kapsy

Předměty, jako mince nebo zapalovače, mohou poškodit prádlo i buben.

Dodržujte doporučení pro dávkování / dodržujte přísady

Tímto opatřením se optimalizuje čistící výsledek, předchází se dráždivým zbytkům nadbytečného množství pracího prostředku v prádle a prevencí plynutí nadbytečným pracím prostředkem se ušetří finanční prostředky.

Používejte nízkou teplotu a delší dobu trvání

Nejefektivnější programy s ohledem na spotřebu energie jsou obecně programy, které pracují s nižšími teplotami a s delší dobou trvání.

Dodržujte velikosti náplně





Pračku vytěžujte náplní až po kapacitu uvedenou v „TABULCE PROGRAMŮ“, abyste uspořili vodu a energii.

Hluk a obsah zbytkové vlhkosti

Jsou ovlivněny otáčkami odstředování: čím vyšší jsou otáčky odstředování ve fázi odstředování, tím vyšší je hluk a tím nižší je obsah zbytkové vlhkosti.

SYMBOLY PRO PRANÍ NA VISAČKÁCH

Hodnota uvedená v symbolu vaničky je maximální možná teplota pro praní daného kusu oděvu.

-  Normální mechanické působení
-  Omezené mechanické působení
-  Značně omezené mechanické působení
-  Pouze ruční praní
-  Výrobek se nesmí prát

ÚSPORA ENERGIE A OCHRANA ŽIVOTNÍHO PROSTŘEDÍ

- Jestliže jsou dodržovány limity pro náplň, jež jsou uvedeny v tabulce programů, optimalizuje se spotřeba energie, vody a pracího prostředku a zkracuje se doba praní.
- Nepřekračujte výrobcem doporučené množství pracího prostředku.
- Šetřete energii používáním pracího programu s teplotou 60°C místo 90°C nebo pracího programu s teplotou 40°C místo 60°C. Pro bavlněné prádlo doporučujeme používat program Eco 40-60, který je delší, ale má nižší spotřebu energie.
- Pro úsporu energie a času při praní a sušení zvolte nejvyšší otáčky odstředování, které jsou pro daný program k dispozici, aby se snížilo zbytkové množství vody, které v prádle zůstane na konci pracího cyklu.

Co dělat, když...

Pračka je vybavena různými automatickými bezpečnostními funkcemi i funkcemi zpětné vazby. Umožňují, aby závady byly náležitě rozpoznány a stanoveny potřebné servisní práce.

Problém	Možné příčiny / řešení:
Pračka se nezapne.	<ul style="list-style-type: none"> • Zástrčka není zapojená do elektrické zásuvky nebo je zasunutá nedostatečně a nemá správný kontakt. • Došlo k výpadku proudu.
Prací program se nespustí.	<ul style="list-style-type: none"> • Nebylo stisknuto tlačítko „ZAP./VYP.“. • Nebylo stisknuto tlačítko „Spustit/Pauza“. • Přívod vody není otevřený. • Byla nastavena funkce „Odložený start“. • Dvířka nejsou zcela dovřená.
Pračka nenapouští vodu (na displeji se zobrazí zpráva „h2o“). „Pípání“ zní každých 5 sekund.	<ul style="list-style-type: none"> • Hadice pro přívod vody není připojená k vodovodnímu kohoutku. • Hadice je ohnutá. • Přívod vody není otevřený. • Hlavní přívod vody byl uzavřen. • Není dostatečný tlak. • Nebylo stisknuto tlačítko „Spustit/Pauza“.
Pračka neustále napouští a vypouští vodu.	<ul style="list-style-type: none"> • Vypouštěcí hadice nebyla nainstalovaná ve vzdálenosti 65 až 100 cm od země. • Konec vypouštěcí hadice je ponořen ve vodě. • Konektor pro odtok umístěný na stěně nemůže odvětrávat. • Pokud problém přetrvává i po provedení těchto kontrol, uzavřete vodovodní kohoutek, vypněte pračku a zavolejte do poprodejového servisního střediska. Nachází-li se vaše bytová jednotka na jednom z nejvyšších poschodí budovy, může se někdy projevit sifonový efekt, což způsobí, že pračka začne nepřetržitě napouštět a vypouštět vodu. Aby se těmto typům problémů předešlo, na trhu jsou k dostání speciální ventily proti sifonovému efektu.
Pračka nevypouští vodu nebo neodstřeďuje.	<ul style="list-style-type: none"> • Program nezahrnuje funkci vypouštění: u určitých programů je třeba ji aktivovat manuálně. • Vypouštěcí hadice je ohnutá. • Vypouštěcí hadice je ucpaná.
Pračka během fáze odstřeďování nadměrně vibruje.	<ul style="list-style-type: none"> • Při instalaci nebyl řádně odblokován buben. • Pračka nestojí na rovném povrchu. • Pračka je vmáčknutá mezi nábytkem a stěnou.
Z pračky uniká voda.	<ul style="list-style-type: none"> • Hadice pro přívod vody nebyla řádně dotažená. • Zásobník pracího prostředku je zanesený. • Vypouštěcí hadice nebyla řádně dotažená.
Pračka je uzamknutá, displej bliká a zobrazuje se chybový kód (např. F-01, F-..).	<ul style="list-style-type: none"> • Pračku vypněte, vytáhněte zástrčku ze zásuvky a před opětovným zapnutím pračky vyčkejte přibližně 1 minutu. • Pokud problém přetrvává, zavolejte do poprodejového servisního střediska.
Tvoří se příliš velké množství pěny.	<ul style="list-style-type: none"> • Prací prostředek není vhodný pro automatické pračky (musí na něm být uvedeno „pro automatické pračky“, „pro ruční praní a praní v automatických pračkách“, popřípadě něco obdobného). • Byla použita příliš velká dávka.
Dvířka jsou zamčená, s chybovým hlášením či bez a program neběží.	<ul style="list-style-type: none"> • V případě poruchy napájení zůstanou dvířka zamčená. Program bude automaticky pokračovat, jakmile bude opět k dispozici napětí v síti. • Pračka je v klidovém režimu. Program bude automaticky pokračovat, jakmile důvod pro zastavení pomine.

Technické údaje

IKEA	UDDARP	5 / 8	220-240 50	E/C	0,531 / 0,078	266 / 63	62 / 48	B	4	0,5	81	D
Značka	Konfigura- ce	Jmenovitá kapacita (kg)	Napětí (V) Frekvence (Hz)	Třída energetické účinnosti pro úplný cyklus / prací cyklus	Spotřeba energie v kWh na jeden kg a jeden cyklus, pro cyklus praní a sušení a cyklus praní/sušení	Vážená spot- řeba energie v kWh na 100 úplných cyklů/pracích cyklů	Vážená spotřeba vody na cyklus v litrech pro úplný cyklus/prací cyklus	Třída účinnosti sušení odstřeďo- váním	Spotřeba energie při		Emise hluku během programu eco 40-60 (fáze odstřeďování) dB(A)	Třída emisí hluku
									odložený start (W)	režim standby (W)		

Aufstellung

- ⚠ Lesen Sie die Sicherheitsbroschüre und beachten Sie die Montageanleitung. Der Hersteller übernimmt keine Haftung für Schäden oder Verletzungen durch Nichtbeachtung der Sicherheitsvorkehrungen.
- ⚠ Sicherstellen, dass alle Transportbolzen entfernt werden.
- ⚠ Sicherstellen, dass Schläuche und Kabel richtig angeschlossen werden.
- ⚠ Das Gerät muss von zwei oder mehr Personen gehandhabt und aufgestellt werden – Verletzungsgefahr. Tragen Sie Schutzhandschuhe zum Auspacken und zur Installation - Risiko von Schnittverletzungen.
- ⚠ Bei der Installation des Geräts sicherstellen, dass die vier Füße fest auf dem Boden aufliegen, diese dementsprechend einstellen und mit einer Wasserwaage kontrollieren, dass das Gerät vollkommen eben und standfest ist.

- ⚠ Wenn das Gerät auf Holzböden oder „schwimmenden“ Böden (bestimmte Parkett- oder Laminatmaterialien) installiert wird, eine Sperrholzplatte mit einer Größe (von mindestens) 60 x 60 x 3 cm auf dem Boden befestigen und das Gerät anschließend auf diese stellen.
- ⚠ Schließen Sie den Wasserzulaufschlauch/die Wasserzulaufschläuche unter Beachtung der Vorschriften des örtlichen Wasserwerks an die Wasserversorgung an.
- ⚠ Die Waschmaschine ist mit Transportsicherungsschrauben ausgerüstet, die mögliche Schäden im Inneren der Waschmaschine während des Transports verhindern. Vor Inbetriebnahme der Waschmaschine müssen die Transportsicherungsschrauben unbedingt entfernt werden. Verschließen Sie nach dem Entfernen der Schrauben die Öffnungen mit den 4 mitgelieferten Kunststoffkappen.

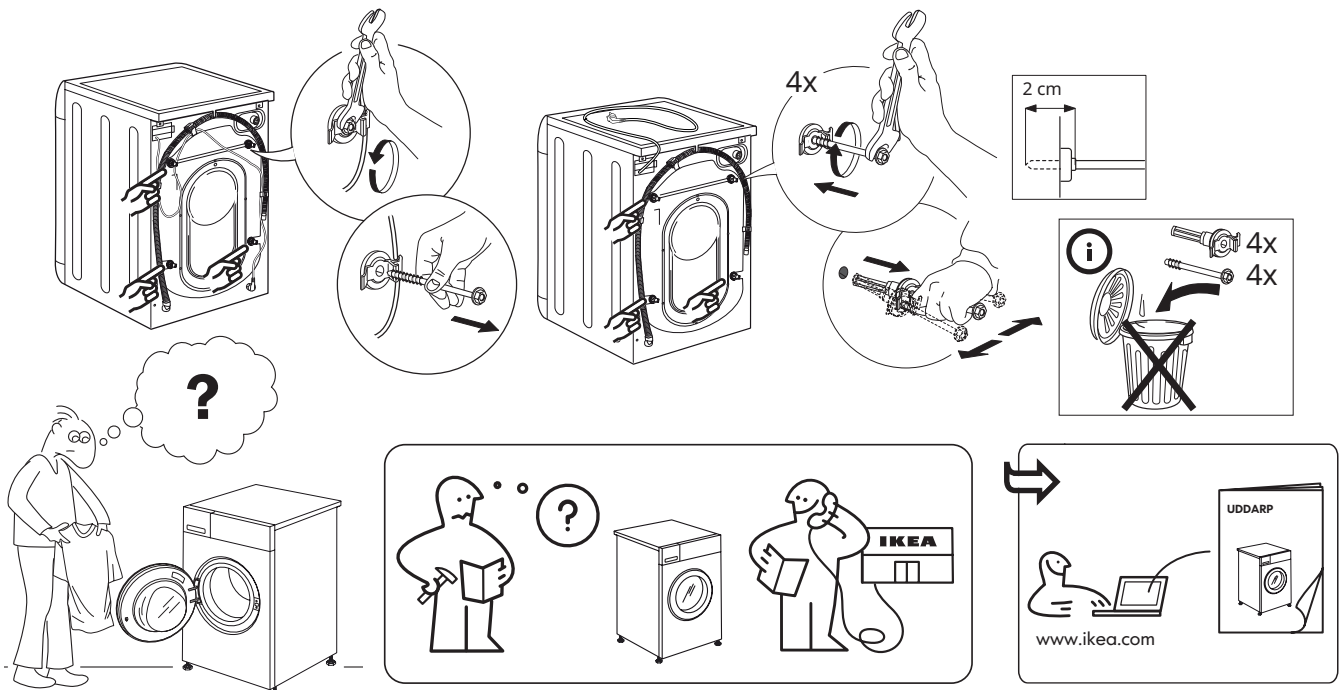

Produktbeschreibung

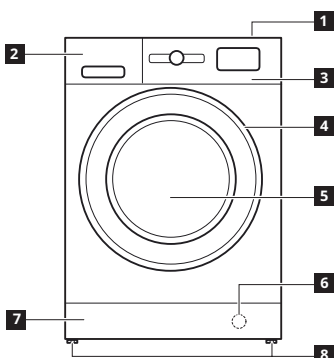

- 1 Oben
- 2 Waschmittelfach
- 3 Bedienfeld
- 4 Türgriff
- 5 Tür
- 6 Wasserfilter - hinter Blende
- 7 Abnehmbare Blende
- 8 Stellfüße (2)

WASCHMITTELFACH

1. Hauptwaschkammer
 - Waschmittel für die Hauptwäsche
 - Fleckentferner
 - Wasserenthärter
2. Vorwaschkammer
 - Waschmittel für die Vorwäsche
3. Weichspülerkammer
 - Weichspüler
 - Flüssige Stärke
- ⚠ Weichspüler oder Stärkelösung in die Kammer gießen, ohne den "MAX" Füllstand zu überschreiten.
4. Entriegelungstaste (drücken, um das Fach zur Reinigung zu entfernen)

Verwenden Sie vorzugsweise die Trennwand **A**, wenn Sie ein Flüssigwaschmittel verwenden, um sicherzustellen, dass die korrekte Waschmittelmenge verwendet wird (die Trennwand befindet sich im Beutel mit der Gebrauchsanleitung).
Stecken Sie die Trennwand in den Schlitz **B**, wenn Sie Waschpulver verwenden.

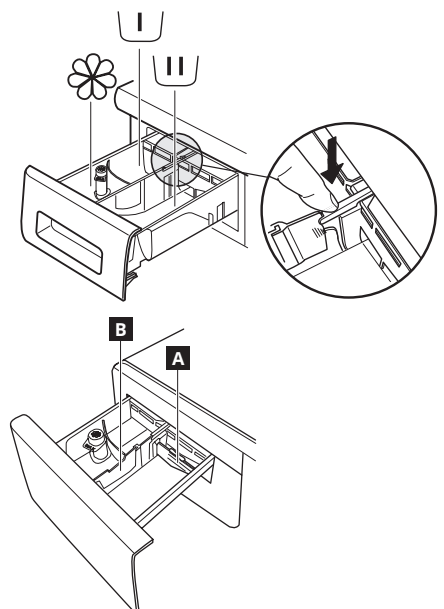

Bedienfeld

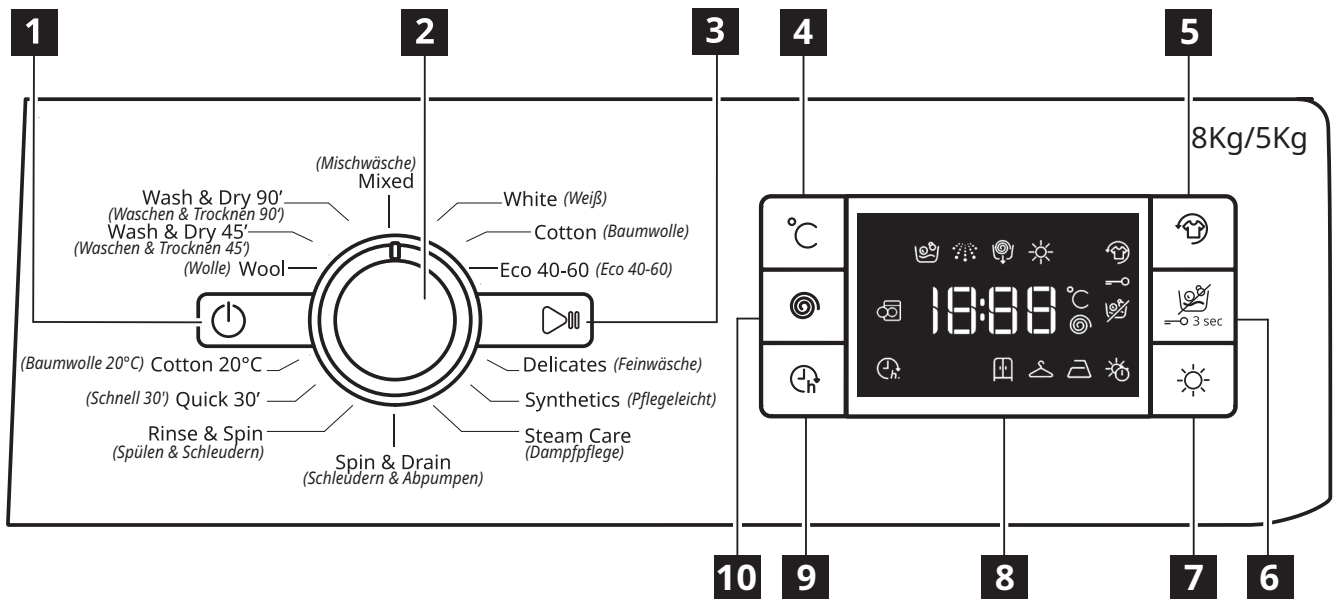

- 1** EIN/AUS-Taste
- 2** Programmauswahl
- 3** Start/Pause-Taste
- 4** Temperatur-Taste
- 5** Taste Frische Plus
- 6** Taste Nur Trocknen/Verriegelungstaste
- 7** Taste Trocknereinstellungen
- 8** Display
- 9** Startvorwahl-Taste
- 10** Taste „Schleudern“



Die Optionen/Funktionen sind nicht bei allen Waschprogrammen verfügbar und eine Option/Funktion kann eine andere ausschließen. In diesem Fall lässt das Gerät keine inkompatible Einstellung zu.

DISPLAYANZEIGEN

	Frische Plus	Diese Anzeige leuchtet auf • nachdem Sie die Frische Plus-Taste gedrückt haben.
	Startvorwahl	Diese Anzeige leuchtet auf • nachdem Sie die Startvorwahl-Taste gedrückt haben.
	Tastensperre	Diese Anzeige leuchtet auf • nachdem die "Tastensperre"-Funktion durch Drücken der Taste 6 für 3 Sekunden aktiviert wurde.

Erster Gebrauch

Für Anweisungen zur Auswahl und zum Starten eines Programms siehe den Abschnitt TÄGLICHER GEBRAUCH.

DURCHFÜHRUNG DES ERSTEN WASCHGANGS

Entfernen Sie etwaige Herstellungsrückstände:

- Starten Sie das Programm **ohne Wäsche einzufüllen** (mit leerer Trommel).
- Das Programm „Baumwolle“ mit einer Temperatur von 60°C wählen.

- Eine geringe Menge Waschpulver in die Hauptwaschkammer des Waschmittelfachs (maximal 1/3 der vom Waschmittelhersteller für leicht verschmutzte Wäsche empfohlenen Menge) geben.

Programmtabelle

Max. Beladung 8 kg Eingangsstrom im ausgeschalteten Zustand 0,5 W / im eingeschalteten Zustand 8 W								Wasch- und Zusatzmittel			Empfohlenes Waschmittel		Restfeuchtigkeit % (****)	Energieverbrauch (kWh)	Gesamtwasser lt	Wäsche-temperatur°C	
Waschzyklus	Temperaturen		Max. Schleuderz. (U/Min.)	Trocknen	Max Beladung für Waschzyklus (kg)	Max Beladung für Trocknerzyklus (kg)	Dauer (h : mm)	Vorwäsche	wäsche	Weichspüler	Waschmittel						
	Einstellung	Bereich									Waschpulver	Flüssigwaschmittel					
								☐	☑	☼							
MIXED [MISCHWÄSCHE]	40°C	☼ - 40°C	1000	☑	8,0	5,0	0:59	-	●	○	-	☑	-	-	-	-	-
WHITE [WEISS]	60°C	☼ - 90°C	1400	☑	8,0	5,0	2:45	● (90°)	●	○	☑	-	49	0,90	90	55	
COTTON (2) [BAUMWOLLE (2)]	40°C	☼ - 60°C	1400	☑	8,0	5,0	3:55	-	●	○	☑	☑	49	1,40	105	45	
ECO 40-60 (1) (WASH) [ECO 40-60 (1) (WASCHEN)]	40°C	40°C	1351	☑	8,0	5,0	3:30	-	●	○	☑	☑	53	0,77	54	33	
			1351	☑	4,0		2:45	-	●	○	☑	☑	53	0,65	52	36	
			1351	☑	2,0		2:10	-	●	○	☑	☑	53	0,45	37	33	
DELICATES [FEINWÄSCHE]	30°C	☼ - 30°C	-	☑	1,0	1,0	1:20	-	●	○	-	☑	-	-	-	-	-
SYNTHETICS (3) [PFLEGELEICHT (3)]	40°C	☼ - 60°C	1200	☑	4,0	4,0	2:55	-	●	○	☑	☑	35	0,8	55	43	
STEAM CARE [DAMPFPFLEGE]	-	-	-	-	2,0	-	0:20	-	-	-	-	-	-	-	-	-	-
SPIN & DRAIN * [SCHLEUDERN & ABPUMPEN *]	-	-	1400	☑	8,0	5,0	0:10	-	-	-	-	-	-	-	-	-	-
RINSE & SPIN [SPÜLEN & SCHLEUDERN]	-	-	1400	☑	8,0	5,0	0:55	-	-	○	-	-	-	-	-	-	-
QUICK 30' [SCHNELL 30']	30°C	☼ - 30°C	800	-	4,5	-	0:30	-	●	○	-	☑	71	0,20	45	27	
COTTON 20°C [BAUMWOLLE 20°C]	20°C	☼ - 20°C	1400	☑	8,0	5,0	1:50	-	●	○	-	☑	49	0,16	90	22	
WOOL [WOLLE]	40°C	☼ - 40°C	800	☑	2,0	2,0	1:25	-	●	○	-	☑	-	-	-	-	-
WASH & DRY 45' [WASCHEN & TROCKNEN 45']	30°C	30°C	1400	☑	1,0	1,0	0:45	-	●	○	-	☑	-	-	-	-	-
WASH & DRY 90' [WASCHEN & TROCKNEN 90']	30°C	30°C	1200	☑	2,0	2,0	1:30	-	●	○	-	☑	-	-	-	-	-
ECO 40-60 (4) (WASH&DRYING) [ECO 40-60 (4) (WASCHEN&TROCKNEN)]	40°C	40°C	1351	☑	5,0	5,0	9:10	-	●	○	☑	☑	0	3.30	70	34	
			1351	☑	2,5	2,5	5:10	-	●	○	☑	☑	0	1.69	50	33	

☑ Wählbar /optional

- Nicht wählbar/anwendbar

● Erforderliche Menge

○ Optionale Menge

Sensor-Technologie - Die Sensorik passt Wasser, Energie und Programmdauer an Ihre Waschladung an.

⚠ Für Waschprogrammen mit Temperaturen über 50°C empfehlen wir die Verwendung von Waschpulver anstelle von Flüssigwaschmittel. Dazu die Anweisungen auf der Waschmittelpackung beachten.

* Wird der Zyklus ausgewählt und der Schleuderzyklus ausgeschlossen, dann pumpt der Wäschetrockner nur ab.

** Nach Programmende und Schleudern mit maximal wählbarer Schleuderzahl, in der Standardprogrammeinstellung.

Die am Display oder in der Gebrauchsanleitung angegebene Zyklusdauer ist eine auf Standardbedingungen basierende Schätzung. Die tatsächliche Dauer kann abhängig von zahlreichen Faktoren variieren, wie z.B. Wassereintrittstemperatur und -druck, Umgebungstemperatur, Waschmittelmenge, Menge und Art der Beladung, Verteiltwäsche und alle zusätzlich ausgewählten Optionen. Die angegebenen Werte für andere Programme als Eco 40-60 sind nur Richtwerte.

1) Eco 40-60 (Waschen) - Test Waschprogramm gemäß der Ökodesign-Verordnung (EU) 2019/2014.

Das hinsichtlich Energie- und Wasserverbrauch effizienteste Programm zum Waschen von normal verschmutzter Baumwollwäsche.

Hinweis: Die auf der Anzeige angezeigten Schleuderzahlwerte können leicht von den in der Tabelle angegebenen Werten abweichen.

4) Eco 40-60 (Waschen & Trocknen) - Test Wasch- und Trocknerprogramm gemäß der Ökodesign-Verordnung (EU) 2019/2014.

Um zum Zyklus "Waschen und Trocknen" zu gelangen, wählen Sie das Waschprogramm „Eco 40-60“ aus und stellen Sie die ☀

Optionsstufe auf „☐“ . Das hinsichtlich Energie- und Wasserverbrauch effizienteste Programm zum Waschen und Trocknen von normal verschmutzter Baumwollwäsche. Nach Programmende kann die Kleidung sofort in den Schrank gelegt werden.

Für alle Prüfinstitute:

2) Langer Baumwollzyklus: Programm auf Temperatur 40°C einstellen.

3) Langer Pflegeleichtzyklus: Programm auf Temperatur 40°C einstellen.

Täglicher Gebrauch

1. Wäsche einfüllen

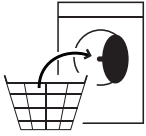

Bereiten Sie Ihre Wäsche entsprechend den Empfehlungen im Abschnitt „TIPPS UND HINWEISE“ vor. Öffnen Sie die Tür und laden Sie die Wäsche in die Trommel, ohne die maximale Beladung zu überschreiten, die in der Programmtabelle angegeben wird.

2. Tür schließen



Drücken Sie die Tür zu, bis Sie hören, dass die Verriegelung aktiviert wird, und stellen Sie sicher, dass keine Wäsche zwischen der Türscheibe und der Gummidichtung festhängt.

3. Wasserhahn öffnen



Stellen Sie sicher, dass der Waschtrockner korrekt an die Wasserleitung angeschlossen ist. Drehen Sie den Wasserhahn auf.

Einschalten des Waschtrockners

Drücken Sie die Taste . Die Lampe blinkt langsam.

4. Auswahl eines Programms und Anpassung eines Waschzyklus.

Folgende Funktionen sind an diesem Gerät verfügbar:

- Nur Waschen
- Waschen und Trocknen
- Nur Trocknen

Nur Waschen

Wählen Sie das erforderliche Programm mit dem „Programmwähler“.

Die Waschmaschine zeigt automatisch die Standardtemperatureinstellung und dann die Dauer des Waschzyklus an. Passen Sie die Temperatur- bzw. Schleuderezahleinstellungen bei Bedarf mit den entsprechenden Tasten an.

- Drücken Sie die Taste „Temp“ $^{\circ}\text{C}$, um die am Display angezeigten, immer niedriger werdenden Temperatureinstellungen zu durchlaufen, bis Kaltwäsche eingestellt ist („-“).
- Drücken Sie die Taste „Schleudern“ \odot , um die am Display angezeigten, immer niedriger werdenden Schleudernzahlen zu durchlaufen, bis der Schleudergang ausgeschaltet ist („0“ wird auf dem Display angezeigt).
- Erneutes Drücken der Taste stellt die höchstmögliche Einstellung ein.
- Wählen Sie die gewünschten Optionen (falls nötig).
- Drücken Sie die Taste, um die Option auszuwählen. Die Lampe der jeweiligen Taste leuchtet auf.
- Durch erneutes Drücken der Taste wird die Zusatzfunktion wieder abgewählt; Die Lampe schaltet sich aus.

Wenn die ausgewählte Option nicht mit dem eingestellten Programm kompatibel ist, erklingt ein Fehlerwarnton und die Anzeigelampe blinkt drei Mal. Die Option wird nicht ausgewählt.

Waschen und Trocknen

Um eine Wäscheladung ohne Unterbrechung zwischen Wasch- und Trocknerprogramm zu waschen und zu trocknen, müssen Sie sicherstellen, dass die Ladung die maximal zulässige Trocknerbeladung für das ausgewählte Programm nicht überschreitet (siehe Spalte „Max. Beladung für Trocknerzyklus“ in der Programmtabelle).

1. Befolgen Sie die Anweisungen im Abschnitt „Nur Waschen“, um das gewünschte Programm auszuwählen und ggf. anzupassen.
2. Drücken Sie „Trocknereinstellungen“, um den gewünschten Trocknermodus auszuwählen. Es stehen zwei Trocknermodi zur Verfügung: automatisch oder Timer.

Automatisches Trocknen mit auswählbaren Stufen:

Im automatischen Trocknermodus trocknet der Waschtrockner die Wäsche, bis die eingestellte Trockenstufe erreicht wurde. Durch einmaliges Drücken der Taste „Trocknereinstellungen“

wird automatisch der höchste verfügbare Trocknungsgrad für das ausgewählte Programm eingestellt.

Drücken Sie die Taste erneut, um den Trocknungsgrad abzusenken.

Folgende Stufen sind verfügbar:

Schrantrocknen : Die Wäsche ist vollkommen trocken und kann ohne Bügeln in den Schrank gelegt werden.

Kleiderbügeltrocknen : Die Wäsche wird leicht feucht gelassen, um Knittern zu vermeiden. Die Kleidung muss aufgehängt werden, bis sie vollkommen trocken ist.

Bügeltrocknen : Die Kleidung wird ausreichend feucht gelassen, um das Bügeln zu erleichtern.

Timer-Trocknermodus:

Drücken Sie die Taste „Trocknereinstellungen“ wiederholt, um den Timer-Trocknermodus einzustellen. Nachdem alle automatischen Trocknungsgrade durchlaufen wurden, drücken Sie die Taste „Trocknereinstellungen“ weiter, bis die gewünschte Zeit angezeigt wird. Es können Werte von 210 bis 30 Minuten eingestellt werden.

Um eine größere Wäschemenge als die maximal zulässige Trocknerbeladung zu waschen (siehe Spalte „Max. Beladung für Trocknerzyklus“ in der Programmtabelle), entfernen Sie einige Kleidungsstücke nach dem Ende des Waschzyklus, bevor Sie den des Trocknerzyklus starten.

Gehen Sie wie folgt vor:

1. Befolgen Sie die Anweisungen im Abschnitt „Nur Waschen“, um das gewünschte Programm auszuwählen und ggf. anzupassen.
2. Stellen Sie keinen Trocknerzyklus ein.
3. Wenn der Waschzyklus zu Ende ist, öffnen Sie die Tür und nehmen Sie ein paar Kleidungsstücke heraus, um die Ladung zu verringern. Befolgen Sie dann die Anweisungen für „Nur Trocknen“.

Hinw.: Lassen Sie das Gerät immer eine Zeit lang abkühlen, bevor Sie die Tür öffnen. Wenn Sie die beiden vorprogrammierten Programme „Waschen & Trocknen 45“ und „Waschen & Trocknen 90“ verwenden, ist es nicht notwendig, einen Trocknerzyklus auszuwählen und zu starten.

Nur Trocknen

Diese Funktion wird verwendet, um zuvor im Waschtrockner oder von Hand gewaschene, naße Wäsche zu trocknen.

1. Wählen Sie ein für die zu trocknende Wäsche geeignetes Programm aus (z.B. wählen Sie Baumwolle, um naße Baumwollwäsche zu trocknen).
2. Drücken Sie die Taste „Nur Trocknen“, um ohne Waschzyklus zu trocknen.
3. Drücken Sie „Trocknereinstellungen“, um den gewünschten Trocknermodus auszuwählen. Es stehen zwei Trocknermodi zur Verfügung: automatisch oder Timer.

Automatisches Trocknen mit auswählbaren Stufen:

Im automatischen Trocknermodus trocknet der Waschtrockner die Wäsche, bis die eingestellte Trockenstufe erreicht wurde. Durch einmaliges Drücken der Taste „Trocknereinstellungen“ wird automatisch der höchste verfügbare Trocknungsgrad für das ausgewählte Programm eingestellt. Drücken Sie die Taste erneut, um den Trocknungsgrad abzusenken.

Folgende Stufen sind verfügbar:

Schrantrocknen : Die Wäsche ist vollkommen trocken und kann ohne Bügeln in den Schrank gelegt werden.

Kleiderbügeltrocknen : Die Wäsche wird leicht feucht gelassen, um Knittern zu vermeiden. Die Kleidung muss aufgehängt werden, bis sie vollkommen trocken ist.

Bügeltrocknen : Die Kleidung wird ausreichend feucht gelassen, um das Bügeln zu erleichtern.

Timer-Trocknermodus:

Drücken Sie die Taste „Trocknereinstellungen“ wiederholt, um den Timer-Trocknermodus einzustellen. Nachdem alle automatischen Trocknungsgrade durchlaufen wurden, drücken Sie die Taste „Trocknereinstellungen“ weiter, bis die gewünschte Zeit angezeigt wird. Es können Werte von 210 bis 30 Minuten eingestellt werden.

Hinw.: Lassen Sie das Gerät immer eine Zeit lang abkühlen, bevor Sie die Tür öffnen.

5. VERWENDUNG DER RICHTIGEN WASCHMITTELMENGE

Ziehen Sie das Fach heraus und schütten Sie Waschmittel in die entsprechenden Kammern, wie in "Waschmittelfach" beschrieben wird.



Das ist nur notwendig, wenn ein Programm Nur Waschen oder Waschen + Trocknen verwendet wird.

6. Verzögerung des Programmstarts

- Damit das ausgewählte Programm zu einem späteren Zeitpunkt (max. 24 h) startet, die Taste drücken, um die gewünschte Verzögerungszeit einzustellen.
- Das Symbol  leuchtet auf dem Display, wenn diese Funktion aktiviert ist. Zum Löschen des verzögerten Starts, die Taste erneut drücken, bis der Wert „0“ auf dem Display angezeigt wird.

7. STARTEN EINES PROGRAMMS.

Das Waschmittelfach schließen und die „Start/Pause“-Taste  drücken.



Die Maschine verriegelt die Tür ( Symbol aus) und die Trommel beginnt sich zu drehen. Die Tür wird als Vorbereitungsphase für jedes Waschprogramm entriegelt ( Symbol ein) und dann erneut verriegelt ( Symbol aus). Das „Klick“-Geräusch ist Teil des Türverriegelungsmechanismus. Das Wasser läuft in die Trommel ein und die Waschphase startet, nachdem die Tür verriegelt ist.

8. LAUFENDES PROGRAMM LÖSCHEN (FALLS ERFORDERLICH)

Die Taste  drücken und gedrückt halten. Ein Countdown wird am Display angezeigt, bis der Waschtrockner anhält. Wenn der Wasserstand und die Temperatur niedrig genug sind, wird die Tür entriegelt und kann geöffnet werden. Befindet sich Wasser in der Trommel, bleibt die Tür gesperrt. Schalten Sie zum Entriegeln der Tür den Waschtrockner ein, wählen Sie das Programm SCHLEUDERN & ABPUMPEN und schalten Sie die Schleuderfunktion aus, indem Sie die Schleudernzahl auf 0 einstellen. Das Wasser wird abgelassen und die Tür wird bei Programmende entriegelt.

9. ABSCHALTEN DES WASCHTROCKNERS NACH DEM ENDE EINES PROGRAMMS.

Nach Programmende wird die Meldung „END“ (ENDE) auf dem Display angezeigt. Die Tür kann geöffnet werden, wenn das  Symbol leuchtet. Prüfen Sie, dass das Symbol Tür entriegelt leuchtet. Öffnen Sie dann die Tür und entnehmen Sie die Wäsche.

Drücken Sie , um den Waschtrockner auszuschalten. Um Energie zu sparen, wird der Waschtrockner, wenn er nicht manuell mit der Taste  ausgeschaltet wird, ungefähr 10 Minuten nach Programmende automatisch ausgeschaltet. Lassen Sie die Tür angelehnt, damit das Innere des Waschtrockners trocknen kann.

Tipps und Hinweise

Sortieren Sie Ihre Wäsche nach

Gewebetyp/Pflegeetikett (Baumwolle, Mischwäsche, Synthetik, Wolle, Handwäsche).

Farbe (farbige und weiße Sachen trennen, neue farbige Sachen separat waschen).

Feinwäsche (waschen Sie kleine Wäschestücke – wie Nylonstrümpfe – und Wäschestücke mit Haken – wie BHs – in einem Wäschesack oder Kopfkissenbezug mit Reißverschluss).

Alle Taschen leeren

Gegenstände wie Münzen oder Feuerzeuge können sowohl Ihrer Wäsche als auch der Trommel schaden.

Befolgen Sie die Dosierempfehlungen / Additive

Das optimiert das Waschergebnis, vermeidet hautreizende Rückstände von übermäßigem Waschmittel in Ihrer Wäsche und spart Geld durch Vermeidung einer Verschwendung von unnötigem Waschmittel.

Benutzen Sie niedrige Temperatur und längere Programme

Die energiesparendsten Programme sind normalerweise die, die mit niedrigeren Temperaturen und längerer Dauer arbeiten.

Halten Sie sich an die Füllmengen

Beladen Sie die Waschmaschine bis zur in der "PROGRAMMTABELLE" angegebenen Kapazität, um Wasser und Energie zu sparen.

Lärm und verbleibender Feuchtigkeitsgehalt

Sie werden durch die Schleudernzahl beeinflusst: Je höher die Schleudernzahl im Schleuderzyklus, desto größer ist der Lärm und desto geringer der verbleibende Feuchtigkeitsgehalt.

WASCHSYMBOLE AUF KLEIDERETIKETTEN

Der im Wannensymbol angegebene Wert ist die maximal mögliche Temperatur zum Waschen der Kleidung.

 Normale mechanische Einwirkung

 Reduzierte mechanische Einwirkung

 Sehr reduzierte mechanische Einwirkung

 Nur Handwäsche

 Nicht waschen

ENERGIESPAREN UND UMWELTSCHUTZ

- Die Einhaltung der in der Programmtabelle angegebenen Grenzen für die Füllmengen optimiert den Energie-, Wasser- und Waschmittelverbrauch und verringert die Waschzeiten.
- Überschreiten Sie die vom Waschmittelhersteller empfohlenen Waschmittelmengen nicht.
- Sie sparen Energie, wenn Sie bei 60°C anstatt bei 90°C oder bei 40°C anstatt bei 60°C waschen. Wir empfehlen die Verwendung des Programms Eco 40 -60 für Baumwollkleidung, das länger dauert, jedoch weniger Energie benötigt.
- Um beim Waschen und Trocknen Energie und Zeit zu sparen, wählen Sie die höchste Schleudernzahl, die für das Programm verfügbar ist, um das Restwasser in den Kleidungsstücken am Ende des Waschzyklus zu reduzieren.

Was tun, wenn...

Die Waschmaschine ist mit verschiedenen automatischen Sicherheits- und Rückmeldefunktionen ausgestattet. Diese ermöglichen, dass Fehler sowie die erforderliche Wartung festgestellt und entsprechend angezeigt werden.

Problem	Mögliche Ursache / Abhilfe:
Die Waschmaschine schaltet sich nicht ein.	<ul style="list-style-type: none"> Der Stecker ist nicht in die Steckdose eingesteckt, oder nicht ausreichend, um einen Kontakt herzustellen. Es gab einen Stromausfall.
Der Waschzyklus startet nicht.	<ul style="list-style-type: none"> Die „EIN/AUS“-Taste wurde nicht gedrückt. Die „Start/Pause“-Taste wurde nicht gedrückt. Der Wasserhahn ist nicht offen. Es wurde eine „Startverzögerung“ eingestellt. Die Tür ist nicht vollständig geschlossen.
Die Waschmaschine wird nicht mit Wasser gefüllt (die Meldung „h2o“ wird auf dem Display angezeigt. Ein „Piepton“ ertönt alle 5 Sekunden.	<ul style="list-style-type: none"> Der Wasserzulaufschlauch ist nicht an den Wasserhahn angeschlossen. Der Schlauch ist geknickt. Der Wasserhahn ist nicht offen. Die Hauptwasserversorgung wurde abgestellt. Es ist nicht ausreichend Druck vorhanden. Die „Start/Pause“-Taste wurde nicht gedrückt.
Die Waschmaschine lädt und entleert Wasser kontinuierlich.	<ul style="list-style-type: none"> Der Ablaufschlauch wurde nicht 65 bis 100 cm vom Boden installiert. Das Ende des Ablaufschlauchs ist in Wasser getaucht. Der Ablaufanschluss an der Wand hat keine Entlüftung. Sollte das Problem nach der Durchführung dieser Prüfungen weiterhin bestehen, den Wasserhahn schließen, die Waschmaschine ausschalten und den Kundendienst rufen. Wenn sich die Wohnung auf einem der ersten Stockwerke eines Gebäudes befindet, kann manchmal ein Siphon-Effekt auftreten, der dazu führt, dass die Waschmaschine kontinuierlich Wasser lädt und entleert. Auf dem Markt gibt es spezielle Anti-Siphon-Ventile, um diese Art von Problemen zu verhindern.
Die Waschmaschine pumpt nicht ab oder schleudert nicht.	<ul style="list-style-type: none"> Das Programm beinhaltet nicht die Entleerungsfunktion: bei bestimmten Programmen muss sie manuell aktiviert werden. Der Ablaufschlauch ist geknickt. Die Ablaufleitung ist verstopft.
Die Waschmaschine vibriert übermäßig während des Schleuderzyklus.	<ul style="list-style-type: none"> Bei der Installation wurde die Trommel nicht richtig entsperrt. Die Waschmaschine ist nicht eben. Die Waschmaschine ist zwischen Möbeln und Wand eingequetscht.
Die Waschmaschine verliert Wasser.	<ul style="list-style-type: none"> Der Wasserzulaufschlauch wurde nicht richtig befestigt. Das Waschmittelfach ist verstopft. Der Ablaufschlauch wurde nicht richtig befestigt.
Die Maschine ist verriegelt und das Display blinkt, es wird ein Fehlercode (z.B. F-01, F-..) angezeigt.	<ul style="list-style-type: none"> Die Maschine ausschalten, den Stecker von der Steckdose trennen und ungefähr 1 Minute warten, bevor der Stecker wieder eingesteckt wird. Sollte das Problem weiterhin bestehen, den Kundendienst rufen.
Es wird zu viel Schaum gebildet.	<ul style="list-style-type: none"> Das Waschmittel ist nicht mit der Waschmaschine kompatibel (es muss die Aufschrift „für Waschmaschinen“, „für Handwäsche und Waschmaschinen“, oder ähnlich tragen). Die Dosierung war zu hoch.
Die Tür ist verriegelt, mit oder ohne Fehleranzeige, und das Programm läuft nicht.	<ul style="list-style-type: none"> Bei Stromausfall ist die Tür verriegelt. Das Programm setzt automatisch fort, sobald wieder Strom besteht. Die Waschmaschine befindet sich im Stillstand. Das Programm setzt automatisch fort nachdem die Ursache des Stillstands nicht mehr besteht.

Technische Daten

IKEA	UDDARP	5 / 8	220-240 50	E / C	0,531 / 0,078	266 / 63	62 / 48	B	4	0,5	81	D
Marke	Modell	Nenn-fassungs-vermögen (kg)	Span-nung (V) Frequenz (Hz)	Energieeffi-zienzkategorie für den vollständigen Betriebszyklus/Wasch-zyklus	Energieverbrauch in kWh pro kg pro Zyklus, für den Wasch- und Trocknerzyklus/Waschzyklus	Gewichteter Energiever-brauch in kWh pro 100 vollständige Betriebszyklen/Waschzyklen	Gewichteter Wasserverbrauch pro Zyklus in Litern für den vollständigen Betriebszyklus/Waschzyklus	Schleuder-wirkungs-klasse	Stromverbrauch in		Geräusch-emissionen während des ECO 40-60 Programms (Schleuder-phase) dB(A)	Luft-schall-emissions-klasse
								Startvor-wahl (W)	Standby-Modus (W)			

Zum Herunterladen der vollständigen Version besuchen Sie bitte www.ikea.com

Installation

- ⚠ Læs sikkerhedsbrochuren med henvisning til monteringsvejledningen. Fabrikanten fralægger sig ethvert ansvar for beskadigelser eller tilskadekomst pga. manglende overholdelse af sikkerhedsforanstaltningerne.
- ⚠ Sørg for, at alle transportbolte er blevet fjernet.
- ⚠ Sørg for at slanger og kablet er tilsluttet korrekt.
- ⚠ Flytning og opstilling af apparatet skal foretages af to eller flere personer - risiko for skader. Brug beskyttelseshandsker under udpakning og installation - snitfare.
- ⚠ Kontrollér, at alle fire fødder står stabilt og sikkert på gulvet, og regulér dem efter behov. Sørg desuden for, at apparatet er i vater ved hjælp af et vaterpas.
- ⚠ Hvis apparatet installeres på et gulv af træ eller på et "flydende" gulv (visse parketgulve og laminatmaterialer), skal der fastgøres en plade af krydsfiner på (mindst) 60 x 60 x 3 cm til gulvet hvorpå apparatet skal stilles.
- ⚠ Forbind vandets indløbslange/-slanger med vandforsyningen, i henhold til det lokale vandværks regler.
- ⚠ Maskinen er forsynet med transportbolte for at forhindre eventuelle interne skader under transporten. Inden maskinen startes, skal transportbeslagene fjernes. Når transportboltene er fjernet, skal hullerne dækkes med de 4 medfølgende plasthætter.

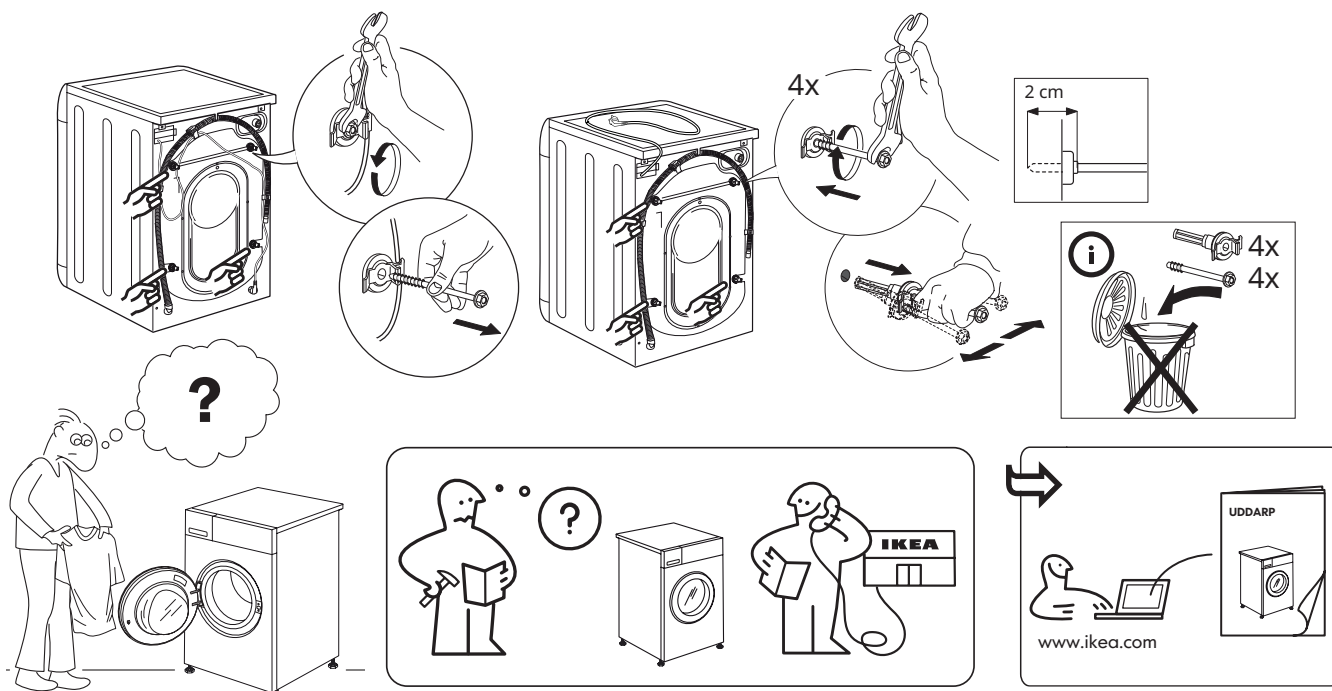

Produktbeskrivelse

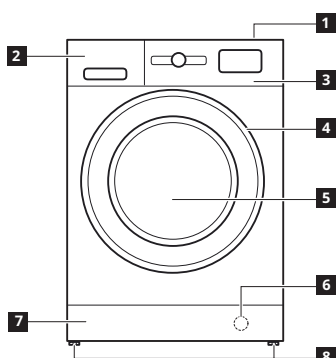

- 1** Øverste
- 2** Sæbeskuffe
- 3** Betjeningspanel
- 4** Håndtag
- 5** Låge
- 6** Vandfilter - bag fodpanelet
- 7** Aftagelig fodliste
- 8** Justerbare fødder (2)

SÆBESKUFFE

1. Hovedvaskrum
 - Vaskemiddel til hovedvasken
 - Pletfjerningsmiddel
 - Blødgøringsmiddel
2. Forvaskrum
 - Vaskemiddel til forvasken
3. Rum til skyllemiddel
 - Skyllemiddel
 - Flydende blegemiddel
- ⚠ Hæld skyllemiddel eller stivelsesopløsningen i rummet uden at overskride niveauet "MAX".
4. Udløserknop (tryk herpå, for at tage skuffen ud til rengøring)

Brug om muligt opdeleren **A** ved vask med et flydende vaskemiddel, for at sikre, at den korrekte mængde vaskemiddel anvendes (opdeleren er inkluderet i posen med anvisningerne). Sæt opdeleren i åbningen **B** når du bruger vaskepulver.

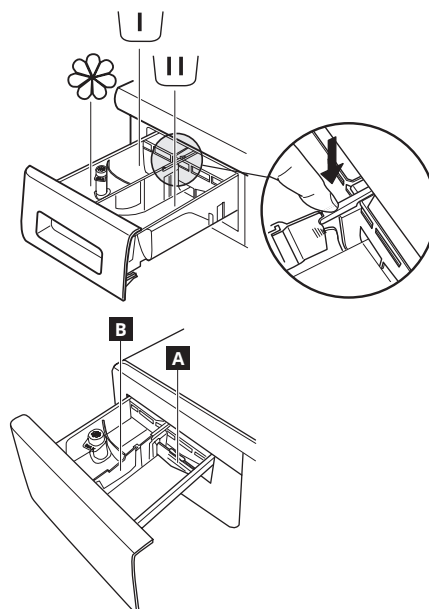

Betjeningspanel

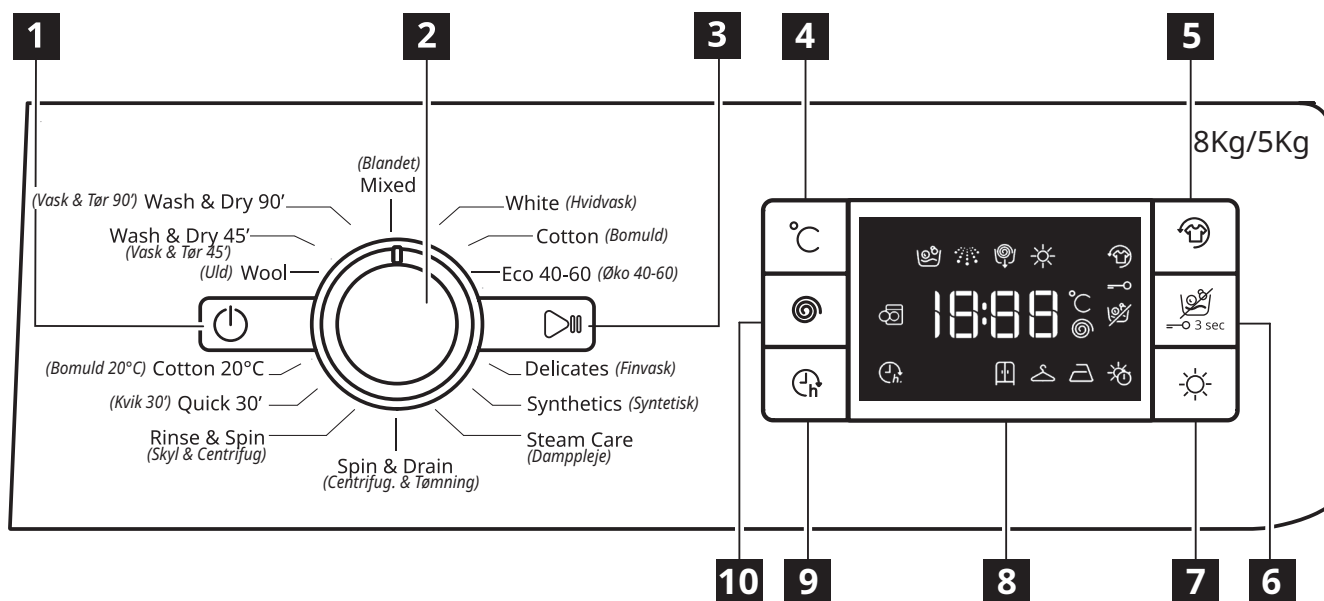

1 ON/OFF knap

2 Programvælger

3 Start/Pause knap

4 Temperatur-knap

5 Knappen Frisk plus

6 Knappen Kun tør/Låseknap

7 Tørringens indstillingsknap

8 Display

9 Udskudt start-knap

10 Centrifugeringshastighed-knap

Valgmulighederne/funktionerne findes ikke i alle vaskeprogrammerne og en valgmulighed/funktion kan udelukke en anden; i disse tilfælde vil apparatet ikke tillade en inkompatibel indstilling.

DISPLAYINDIKATORER

	Frisk plus	Denne indikator vil tænde <ul style="list-style-type: none"> • efter man har trykket på tasten Frisk plus.
	Udskudt start	Denne indikator vil tænde <ul style="list-style-type: none"> • når man har trykket på knappen Udsat start.
	Tastblokering	Denne indikator vil tænde <ul style="list-style-type: none"> • efter at funktionen "Tastblokering" er aktiveret, hvilket gøres ved at trykke på tast 6 i 3 sekunder.

Før ibrugtagning

Indhent oplysninger om valg og start af et program i afsnittet DAGLIGT BRUG.

FØRSTEGANGSBRUG

Eliminér eventuelle fremstillingsrester:

- Start programmet **uden at fylde vasketøj i** (for tom tromle).
- Vælg programmet "Bomuld" med en temperaturindstilling på 60°C.

- Tilføj en smule vaskepulver i hovedvaskrummet i sæbeskuffen (højst 1/3 af den mængde, der anbefales af vaskemiddelproducenten til let snavset vasketøj).

Programoversigt

Maksimal fyldning 8 kg Effektinput i slukket tilstand 0.5 W / i standby 8 W								Vaskemidler og additiver			Anbefalet vaskemiddel		Resterende fugtighed % (***)	Energiforbrug (kWh)	Total vand l	Vasketøj temperatur°C	
Programcyklus	Temperaturer		Max centrifugerings- hastig- hed (o/m)	Tørrer	Max fyldning til vask (kg)	Max fyldning til tørring (kg)	Varighed (t : mm)	Førvaske	vask	Skyllemiddel	Pulver	Flydende					
	Indstilling	Interval															
								☐	☐	☐							
MIXED [BLANDET]	40°C	☼ - 40°C	1000	✓	8,0	5,0	0:59	-	●	○	-	✓	-	-	-	-	-
WHITE [HVIDVASK]	60°C	☼ - 90°C	1400	✓	8,0	5,0	2:45	● (90°)	●	○	✓	-	49	0,90	90	55	
COTTON (2) [BOMULD (2)]	40°C	☼ - 60°C	1400	✓	8,0	5,0	3:55	-	●	○	✓	✓	49	1,40	105	45	
ECO 40-60 (1) (WASH) [ØKO 40-60 (1) (VASK)]	40°C	40°C	1351	✓	8,0	5,0	3:30	-	●	○	✓	✓	53	0,77	54	33	
			1351	✓	4,0		2:45	-	●	○	✓	✓	53	0,65	52	36	
			1351	✓	2,0		2:10	-	●	○	✓	✓	53	0,45	37	33	
DELICATES [FINVASK]	30°C	☼ - 30°C	-	✓	1,0	1,0	1:20	-	●	○	-	✓	-	-	-	-	-
SYNTHETICS (3) [SYNDETISK (3)]	40°C	☼ - 60°C	1200	✓	4,0	4,0	2:55	-	●	○	✓	✓	35	0,8	55	43	
STEAM CARE [DAMPLEJE]	-	-	-	-	2,0	-	0:20	-	-	-	-	-	-	-	-	-	-
SPIN & DRAIN * [CENTRIFUG. & TØMNING *]	-	-	1400	✓	8,0	5,0	0:10	-	-	-	-	-	-	-	-	-	-
RINSE & SPIN [SKYL & CENTRIFUG.]	-	-	1400	✓	8,0	5,0	0:55	-	-	○	-	-	-	-	-	-	-
QUICK 30' [KVIK 30']	30°C	☼ - 30°C	800	-	4,5	-	0:30	-	●	○	-	✓	71	0,20	45	27	
COTTON 20°C [BOMULD 20°C]	20°C	☼ - 20°C	1400	✓	8,0	5,0	1:50	-	●	○	-	✓	49	0,16	90	22	
WOOL [ULD]	40°C	☼ - 40°C	800	✓	2,0	2,0	1:25	-	●	○	-	✓	-	-	-	-	-
WASH & DRY 45' [VASK & TØR 45']	30°C	30°C	1400	✓	1,0	1,0	0:45	-	●	○	-	✓	-	-	-	-	-
WASH & DRY 90' [VASK & TØR 90']	30°C	30°C	1200	✓	2,0	2,0	1:30	-	●	○	-	✓	-	-	-	-	-
ECO 40-60 (4) (WASH&DRYING) [ØKO 40-60 (4) (VASK&TØRRING)]	40°C	40°C	1351	✓	5,0	5,0	9:10	-	●	○	✓	✓	0	3,30	70	34	
			1351	✓	2,5	2,5	5:10	-	●	○	✓	✓	0	1,69	50	33	

✓ Valgbar/optional - Ikke valgbar/anvendelig ● Påkrævet mængde ○ Valgfri mængde

Sensorteknologi - sensoren tilpasser vand, energi og programmets varighed efter mængden af vasketøj.

⚠ For vaskeprogrammer med temperaturer på over 50°C anbefaler vi brug af vaskepulver i forhold til de flydende midler i henhold til anvisningerne på vaskemidlets emballage.

* Hvis cyklusen vælges og centrifugeringscyklusen udelukkes, vil vaske/tørremaskinen kun udtømme vandet.

*** Efter programmets afslutning og centrifugering ved den maksimale hastighed i programmets defaultindstilling.

Den viste cyklusvarighed på displayet eller i brugsvejledningen er vurdering baseret på standardforhold. Den reelle varighed kan variere på grund af adskillige faktorer såsom temperaturen, mængden af vaskemiddel, mængden og typen af vasketøj, vasketøjets afbalancering og eventuelle tilvalg. De viste værdier for de andre programmer end programmet Øko 40-60 er kun vejledende.

1) Øko 40-60 (Vask) - Testvaskecyklus i overensstemmelse med den europæiske forordning om miljøvenligt design 2019/2014.

Det mest effektive program når det kommer til energi- og vandforbrug, ved vask af almindeligt snavset bomuldsvasketøj.

Bemærk: Værdierne for centrifugehastigheden, som vises på displayet, kan være en smule anderledes end de anførte værdier i tabellen.

4) Øko 40-60 (Vask & Tørring) - Testvaske- og tørrecyklus i overensstemmelse med den europæiske forordning om miljøvenligt design 2019/2014.

Vælg vaskeprogrammet "Øko 40-60", for at tage adgang til cyklusen "vask og tør", og indstil ☀ funktionens niveau på „☐“. Det mest effektive program når det kommer til energi- og vandforbrug, ved vask og tørring af almindeligt snavset bomuldsvasketøj. Ved cyklusens afslutning kan vasketøjet lægges direkte i skabet.

Til alle testinstitutter:

2) Lang bomuldscyklus: Indstil programmet på en temperatur på 40°C.

3) Lang syntetisk cyklus: Indstil cyklusen på en temperatur på 40°C.

Daglig brug

1. Fyld vasketøj i maskinen

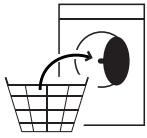

Forbered vasketøjet i henhold til anbefalingerne i afsnittet "RÅD OG TIP". Åbn lågen og læg vasketøjet i tromlen uden at overskride den maksimale fyldning, som er anført i programoversigten.

2. Luk lågen



Tryk indtil låsen går i indgreb og kontrollér, at der ikke er fastklemmet vasketøj imellem glaslågen og gummipakningen.

3. Åbn vandhanen



Kontrollér, at vaske/tørremaskinen er sluttet korrekt til vandforsyningen. Åbn for vandhanen. **Sådan tændes vaske/tørremaskinen**
Tryk på knappen ; kontrollampen blinker langsomt.

4. Sådan vælges et program og cyklussen tilpasses.

Følgende funktioner står til rådighed på dette apparat:

- Kun vask
- Vask og tør
- Kun tør

Kun vask

Vælg det ønskede program med "Programvælgerens" drejeknap. Vaskemaskinen viser automatisk standardtemperaturindstillingen og herefter vaskecyklussens varighed. Indstil, om nødvendigt, temperatur og/eller centrifugeringshastighed med de relevante knapper.

- Tryk på knappen "Temp" for progressivt at sænke temperaturen indtil kold vask er blevet indstillet ("-" vises på displayet).
- Tryk på knappen "Centrifugeringshastighed" for progressivt at sænke centrifugeringshastigheden indtil centrifugeringscyklussen slukkes ("0" vises på displayet).
- Ved endnu et tryk på knappen indstilles den højest mulige indstilling.
- Vælg de ønskede tilvalg (om nødvendigt).
- Tryk på tasten, for at vælge funktionen; den tilsvarende taster lys tænder.
- Tryk på tasten igen, for at annullere funktionen; kontrollampen slukker.

Hvis den valgte funktion ikke er kompatibel med det indstillede program, vil der lyde et advarselssignal og indikatorlampen blinker tre gange. Funktionen markeres ikke.

Vask og tør

For at vaske og tørre vasketøjet uden pause imellem vaske- og tørrecyklussen skal du sørge for, at den maksimalt tilladte mængde vasketøj til det valgte program ikke overskrides (se kolonnen "Max. fyldning for tørrecyklus" i programoversigten).

1. Følg anvisningerne i afsnittet "Kun vask" for at vælge og, om nødvendigt tilpasse det ønskede program.
2. Tryk på "Tørringens indstillinger" for at vælge den ønskede tørremetode. Der står to tørremetoder til rådighed: automatisk eller tidsindstillet.

Automatisk tørring med valgbare niveauer:

I den automatiske tørremetode tørrer vaske/tørremaskinen vasketøjet indtil det indstillede niveau af tørhed er nået. Ved et tryk på knappen "Tørringens indstillinger" vælger man automatisk det højeste niveau af tørhed, som står til rådighed for det valgte program.

Tryk på knappen igen for at reducere niveauet af tørhed.

Følgende niveauer står til rådighed:

Skabstørt : Vasketøjet er helt tørt og klar til at blive lagt i skabet uden strygning.

Bøjletørt : Vasketøjet er en smule fugtigt, for at minimere krølning. Tøjet skal hænges op for at lufttørre helt.

Strygetørt : Tøjet er tilstrækkeligt fugtigt til at gøre det

nemmere at stryge.

Tidsindstillet tørremetode:

Tryk flere gange på knappen "Tørringens indstillinger" for at indstille den tidsindstillede tørremetode. Efter den cykliske gennemgang af alle de automatiske niveauer af tørhed, skal du fortsætte med at trykke på knappen "Tørringens indstillinger" indtil det ønskede tidsrum visualiseres. Man kan indstille fra 210 til 30 minutter.

Hvis du vasker en større mængde vasketøj end den maksimalt tilladte for tørring (se kolonnen "Max. fyldning for tørrecyklus" i programoversigten), skal du tage et par stykker vasketøj ud, når vaskecyklussen er færdig, før du starter tørrecyklussen. Gå frem på følgende måde:

1. Følg anvisningerne i afsnittet "Kun vask" for at vælge og, om nødvendigt tilpasse det ønskede program.
2. Inkluder ikke en tørrecyklus.
3. Åbn lågen og tag et par stykker af vasketøjet ud, for at reducere belastningen, når vaskecyklussen er færdig. Følg nu anvisningerne for "Kun tør".

NB.: Tillad altid en nedkølingsperiode efter tørring, før du åbner lågen. Ved brug af de to forindstillede cyklusser "Vask & Tør 45" og "Vask & Tør 90" er det ikke nødvendigt at vælge og starte en tørrecyklus.

Kun tør

Denne funktion anvendes til blot at tørre vådt vasketøj, som tidligere er blevet vasket i vaske/tørremaskinen eller i hånden.

1. Vælg et passende program til vasketøjet, som skal tørres (vælg f.eks. bomuld for at tørre vådt bomuldsvasketøj).
2. Tryk på knappen "Kun tør" for at tørre uden en vaskecyklus.
3. Tryk på "Tørringens indstillinger" for at vælge den ønskede tørremetode. Der står to tørremetoder til rådighed: automatisk eller tidsindstillet.

Automatisk tørring med valgbare niveauer:

I den automatiske tørremetode tørrer vaske/tørremaskinen vasketøjet indtil det indstillede niveau af tørhed er nået. Ved et tryk på knappen "Tørringens indstillinger" vælger man automatisk det højeste niveau af tørhed, som står til rådighed for det valgte program. Tryk på knappen igen for at reducere niveauet af tørhed.

Følgende niveauer står til rådighed:

Skabstørt : Vasketøjet er helt tørt og klar til at blive lagt i skabet uden strygning.

Bøjletørt : Vasketøjet er en smule fugtigt, for at minimere krølning. Tøjet skal hænges op for at lufttørre helt.

Strygetørt : Tøjet er tilstrækkeligt fugtigt til at gøre det nemmere at stryge.

Tidsindstillet tørremetode:

Tryk flere gange på knappen "Tørringens indstillinger" for at indstille den tidsindstillede tørremetode. Efter den cykliske gennemgang af alle de automatiske niveauer af tørhed, skal du fortsætte med at trykke på knappen "Tørringens indstillinger" indtil det ønskede tidsrum visualiseres. Man kan indstille fra 210 til 30 minutter.

NB.: Tillad altid en nedkølingsperiode efter tørring, før du åbner lågen.

5. BRUG AF DEN RETTE MÆNGDE VASKEMIDDEL





Træk sæbeskuffen ud og hæld vaskemiddel i de relevante rum som beskrevet i afsnittet "Sæbeskuffe".

Det er kun nødvendigt ved brug af et "kun vask" eller "vask og tør" program.

6. Udsættelse af starten på et program

- Tryk på knappen, for at indstille den ønskede forsinkelse (Max 24t), hvis du vil have det markerede program til at starte på et senere tidspunkt.
- Symbolet tænder på displayet, når denne funktion er aktiveret. Tryk igen på knappen, indtil værdien "0" vises på displayet, for at slette den udskudte start.

7. START AF ET PROGRAM.



Luk herefter sæbeskuffen og tryk på knappen "Start/Pause" . Maskinen vil låse lågen () og tromlen begynder at dreje; lågen låses op () og låses herefter igen () som klargøringsfase for hver vaskecyklus. Den "klikkende" lyd er en del af lågens låsemekanisme. Vand vil løbe ind i tromlen og starte vaskefasen når lågen er blevet låst.

8. ANNULLERING AF ET KØRENDE PROGRAM (OM NØDVENDIGT)

Tryk og hold knappen  trykket; der vises en nedtælling på displayet indtil vaske/tørremaskinen stopper. Hvis vandstanden og temperaturen er tilstrækkeligt lave låses lågen op og kan åbnes. Lågen forbliver låst, hvis der er vand i tromlen. Lågen låses op ved at tænde for vaske/tørremaskinen, vælge programmet "CENTRIFUG. & TØMNING" og slukke for centrifugeringsfunktionen ved at indstille hastigheden på "0". Vandet tømmes ud og lågen låses op ved programmets afslutning.

9. SLUKNING AF VASKE/TØRREMASKINEN VED AFSLUTNING AF ET PROGRAM.

Når programmet er afsluttet, vises meddelelsen "END" på displayet. Lågen kan kun åbnes, hvis symbolet  er tændt. Kontrollér at symbolet "Åben låge" er tændt og åbn herefter lågen og tag vasketøjet ud.

Tryk på  for at slukke for vaske/tørremaskinen. Hvis vaske/tørremaskinen ikke slukkes manuelt med knappen  vil den automatisk slukke cirka 10 minutter efter programmets afslutning, for at spare energi. Lad lågen stå på klem, for at lade vaske/tørremaskinens indre tørre.

Råd og tip**Sortér dit vasketøj efter**

Type af stof/vaskeanvisning (bomuld, blandede fibre, syntetisk, uld, tøj til håndvask).

Kulørtvask (adskil farvet og hvidt tøj, vask nyt farvet tøj separat). Skånevask (vask småt tøj – såsom nylonstrømper – og tøj med kroge – såsom bh'er – i en stofpose eller pudebetræk med lynlås).

Tøm alle lommer

Genstande som mønter eller lightere kan beskadige vasketøjet samt tromlen.

Følg anvisningerne for dosering / additiver

Det optimerer rengøringsresultat, forebygger irriterende rester af overskydende vaskemiddel i dit vasketøj og det sparer penge ved at undgå spild af overskydende vaskemiddel.

Brug lavere temperaturer og længere varighed

De mest effektive programmer med hensyn til energiforbrug er generelt dem, som virker med lavere temperaturer og med en længere varighed.

Overhold vægtangivelserne





Fyld din vaskemaskine op til den anførte kapacitet i tabellen "PROGRAMOVERSIGT" for at spare vand og energi.

Støj og tilbageværende fugt

De påvirkes af centrifugeringshastigheden: Jo højere centrifugeringshastigheden er i centrifugeringsfasen, desto højere er støjen og desto lavere bliver det tilbageværende fugtindhold.

VASKESYMBOLER PÅ TØJETS ETIKETTER

Den viste værdi i karrets symbol er den maksimale temperatur, som genstanden må vaskes ved.

-  Normal mekanisk virkning
-  Reduceret mekanisk virkning
-  Meget reduceret mekanisk virkning
-  Kun vask i hånden
-  Må ikke vaskes

ENERGIBESPARELSE OG MILJØHENSYN

- Optimér energi-, vand- og vaskemiddelforbruget ved at overholde vægtbegrænsningerne i programoversigten.
- Overskrid ikke de mængder af vaskemiddel, som anbefales af fabrikanten.
- Spar energi ved at bruge et 60°C i stedet for et 90°C vaskeprogram eller et 40°C i stedet for et 60°C vaskeprogram. Vi anbefaler brug af Øko 40-60 programmet, der varer længere, men bruger mindre strøm, til bomuldsartikler.
- Vælg den højeste centrifugeringshastighed til programmet, for at spare energi og tid ved vask og tørring, og for at reducere den tilbageværende vandmængde i tøjet ved vaskeprogrammets afslutning.

Fejlfindingsoversigt...

Denne vaskemaskine er forsynet med forskellige automatiske sikkerheds- og feedbackfunktioner. De gør at fejl og nødvendig vedligeholdelse detekteres og angives.

Problem	Mulige årsager / Løsninger:
Vaskemaskinen tænder ikke.	<ul style="list-style-type: none"> Stikket er ikke sat i stikkontakten, eller ikke nok til at skabe kontakt. Der har været et strømsvigt.
Vaskecyklussen starter ikke.	<ul style="list-style-type: none"> Der er ikke blevet trykket på knappen "TIL/FRA". Der er ikke blevet trykket på knappen "Start/Pause". Vandhanen er ikke åbnet. Der er blevet indstillet en "Udskudt start". Lågen er ikke lukket korrekt.
Vaskemaskinen tager ikke vand ind (meddelelsen "h2o" vises på displayet). Der lyder et "Bip" hver 5. sekund.	<ul style="list-style-type: none"> Vandindtagsslangen er ikke forbundet til hanen. Der er buk på slangen. Vandhanen er ikke åbnet. Hovedvandforsyningen er blevet afskåret. Der er ikke et tilstrækkeligt tryk. Der er ikke blevet trykket på knappen "Start/Pause".
Vaskemaskinen tager konstant vand ind og udtømmer det igen.	<ul style="list-style-type: none"> Afløbsslangen er ikke blevet installeret i en højde af 65 til 100 cm over gulvhøjde. Enden af afløbsslangen er under vand. Afløbets konektor på væggen har intet luft hul. Hvis problemet varer ved, efter at du har foretaget disse kontroller, skal du lukke for vandhanen, slukke for vaskemaskinen og kontakte serviceafdelingen. Hvis boligen er anbragt på øverste etage af en bygning kan der opstå en sifoneffekt, som gør at vaskemaskinen konstant tager vand ind og tømmer det ud igen. Der findes specielle antisifon-ventiler i handlen, som forebygger denne slags problemer.
Vaskemaskinen tømmes ikke for vand eller centrifugerer ikke.	<ul style="list-style-type: none"> Programmet omfatter ikke denne funktion: På visse programmer skal denne aktiveres manuelt. Der er buk på afløbsslangen. Afløbsslangen er tilstoppet.
Vaskemaskinen vibrerer for meget under centrifugering.	<ul style="list-style-type: none"> Tromlens blokering er ikke blevet ophævet korrekt under installation. Vaskemaskinen er ikke i plan. Vaskemaskinen er klemt mellem møbel og væg.
Der løber vand ud af vaskemaskinen.	<ul style="list-style-type: none"> Vandindløbsslangen er ikke blevet strammet korrekt. Sæbeskuffen er tilstoppet. Afløbsslangen er ikke fastgjort korrekt.
Maskinen er låst og displayet blinker og angiver en fejlkode (f.eks. F-01, F-..).	<ul style="list-style-type: none"> Sluk maskinen, træk stikket ud af kontakten og vent i cirka 1 minut, før du tænder maskinen igen. Kontakt serviceafdelingen hvis problemet varer ved.
Der skabes for meget skum.	<ul style="list-style-type: none"> Vaskemidlet er ikke egnet til vaskemaskiner (der skal stå "til vaskemaskiner", "til håndvask og maskinvask" eller noget lignende på midlets emballage). Overdreven dosering.
Lågen er låst, med eller uden fejlindikation, og programmet kører ikke.	<ul style="list-style-type: none"> Lågen er låst i tilfælde af strømafbrydelse. Programmet fortsætter automatisk, så snart lysnettet er tilgængelig igen. Vaskemaskinen er i stilstand. Programmet fortsætter automatisk, når årsagen til stilstanden ikke længere er til stede.

Tekniske specifikationer

IKEA	UDDARP	5 / 8	220-240 50	E / C	0,531 / 0,078	266 / 63	62 / 48	B	4	0,5	81	D
Mærke	Model	Nominal kapacitet (Kg)	Spænding (V) Frekvens (Hz)	Energieffektivitetsklasse for en komplet cyklus/vaskecyklus	Energiforbrug i kWh pr. kg pr. cyklus for vaske- og tørrecyklussen	Vægtet energiforbrug i kWh pr. 100 komplet cyklus/vaskecyklusser	Vægtet vandforbrug pr. cyklus i liter for den komplette cyklus/vaskecyklus	Centrifuge-tørringens effektivitetsklasse	Strømforsøg i		Støjemissioner under øko 40-60 program (centrifugering) dB(A)	Støjemissionsklasse
								udskudt start (W)	standbytilstand (W)			

Besøg www.ikea.com, for at downloade den fulde version

Instalación

- ⚠ Lea el folleto de seguridad booklet y consulte las instrucciones de montaje. El fabricante no se hace responsable de los daños o desperfectos causados por no seguir las precauciones de seguridad.
- ⚠ Asegúrese de que se han retirado todos los pernos de transporte.
- ⚠ Asegúrese de que las mangueras y los cables están conectados correctamente.
- ⚠ La manipulación e instalación del aparato la deben realizar dos o más personas: hay riesgo de lesionarse. Utilice guantes de protección para el desembalaje y la instalación, ya que hay riesgo de cortes.
- ⚠ Durante la instalación asegúrese de que las cuatro patas son estables y descansan sobre el suelo, ajústelas si es necesario y, a continuación, compruebe si el aparato está perfectamente nivelado usando un nivel de burbuja.

- ⚠ Si el aparato se ha instalado en una superficie de madera o en suelos flotantes (como ciertos tipos de parqué y de materiales laminados) cubra el suelo con una lámina de madera contrachapada de 60 x 60 x 3 cm y luego coloque el aparato encima.
- ⚠ Conecte la(s) manguera(s) de entrada de agua al suministro de agua corriente de conformidad con la normativa de la compañía de agua local.
- ⚠ La lavadora está equipada con tornillos de transporte para evitar posibles daños al interior de la misma durante el transporte. Antes de utilizar la lavadora, deberá quitar los tornillos de transporte. Tras retirarlos, cubra los orificios con los 4 tapones de plástico suministrados.

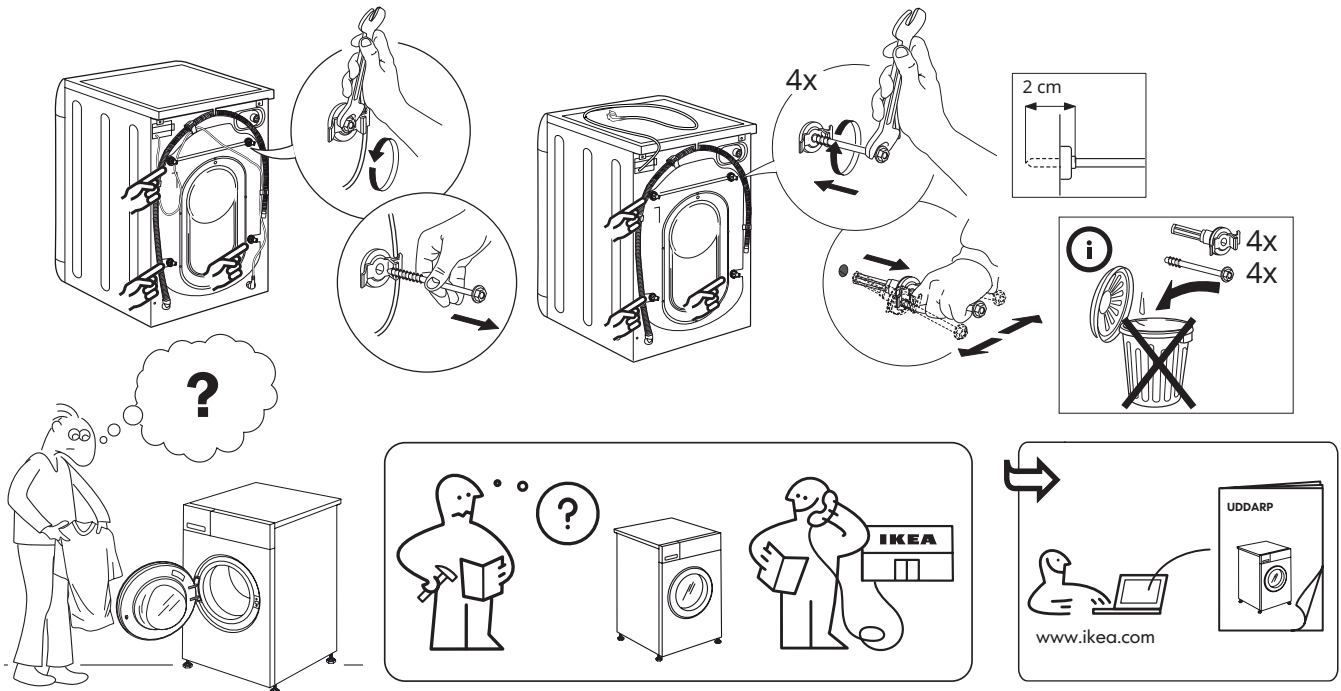

Descripción del producto

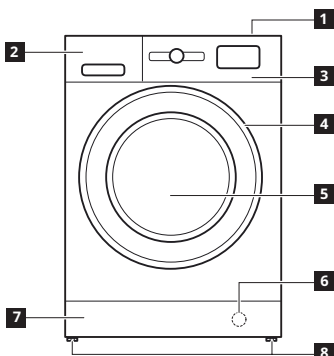

- 1 Parte superior
- 2 Dispensador de detergente
- 3 Panel de control
- 4 Asa de la puerta
- 5 Puerta
- 6 Filtro de agua - detrás del panel de protección
- 7 Panel de protección extraíble
- 8 Patas ajustables (2)

DISPENSADOR DE DETERGENTE

1. Compartimento para lavado principal
 - Detergente para el lavado principal
 - Quitamanchas
 - Ablandador del agua
 2. Compartimento para el prelavado
 - Detergente para el prelavado
 3. Compartimento para el suavizante
 - Suavizante de tejidos
 - Almidón líquido
- ⚠ Vierta el suavizante o la solución de almidón en el compartimento sin sobrepasar el nivel "MAX".
4. Botón de liberación (pulse para retirar la bandeja y limpiarla)

Use preferentemente la partición **A** si utiliza detergente líquido para lavar; así se asegura el uso de la cantidad correcta de detergente (la partición se incluye en la bolsa con las instrucciones). Si usa detergente en polvo, coloque la partición en la ranura **B**.

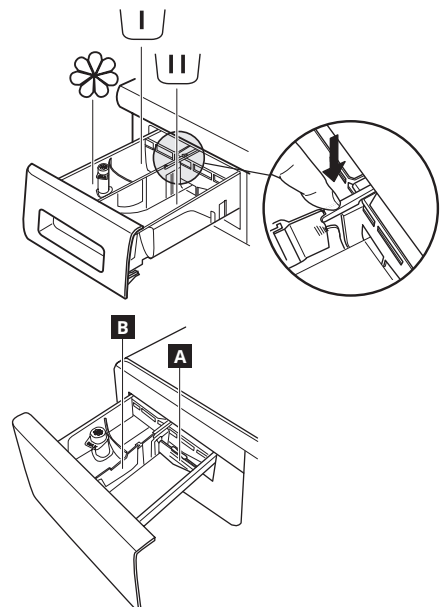

Panel de control

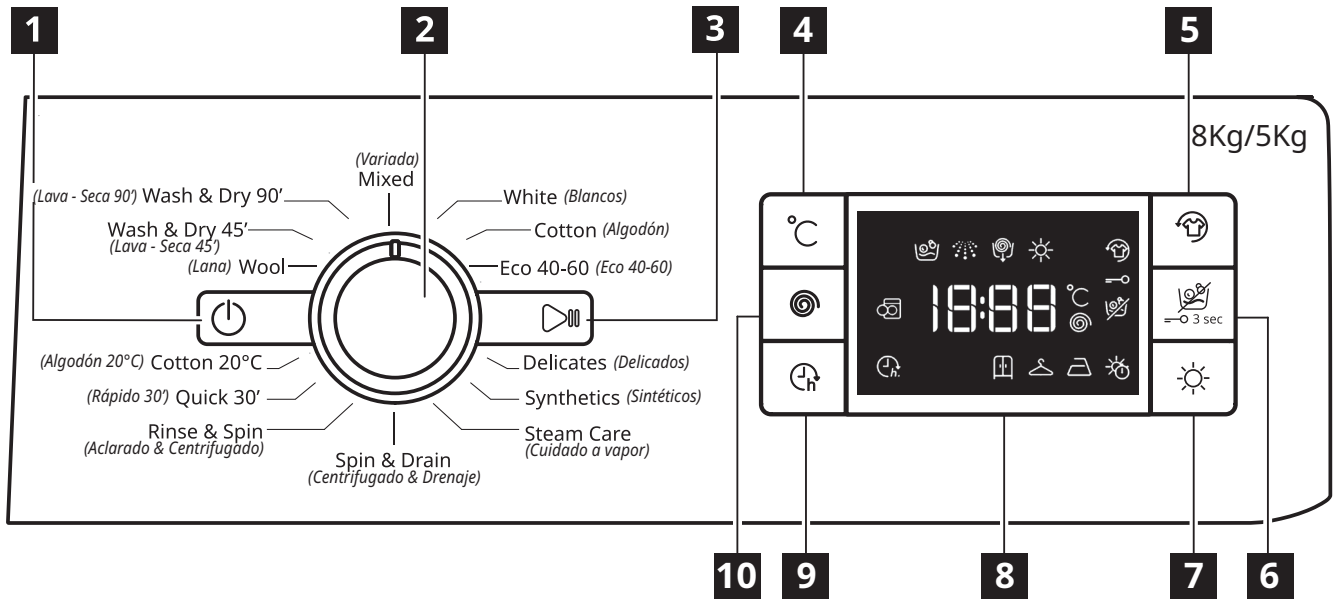

- 1** Botón ENCEDIDO/APAGADO
- 2** Selector de programas
- 3** Botón de Inicio/pausa
- 4** Botón de Temperatura
- 5** Botón Fresco Plus
- 6** Botón de Solo Secado/Botón de Bloqueo
- 7** Botón de Ajustes de secado
- 8** Pantalla
- 9** Botón Inicio diferido
- 10** Botón de Velocidad de centrifugado



Las opciones o funciones no están disponibles en todos los programas de lavado y, además, una opción o función puede excluir a otra. En este caso, el electrodoméstico no permite la configuración incompatible.

INDICADORES DE LA PANTALLA

	Fresco Plus	Este indicador se encenderá <ul style="list-style-type: none"> • después de pulsar el botón Fresco Plus.
	Retraso inicio	Este indicador se encenderá <ul style="list-style-type: none"> • después de pulsar el botón de Inicio diferido.
	Cierre	Este indicador se encenderá <ul style="list-style-type: none"> • después de activar la función "Bloqueo de teclas", pulsando la tecla 6 durante 3 segundos.

Primer uso

Consulte el apartado USO DIARIO para obtener instrucciones sobre la selección y el inicio de un programa.

OPERACIÓN DEL PRIMER CICLO

Elimine restos de fabricación:

- Inicie el programa **sin añadir ropa** (con el tambor vacío).
- Seleccione el programa "Algodón" con un ajuste de temperatura de 60°C.

- Añada una pequeña cantidad de detergente en polvo en el compartimiento de lavado principal del dispensador de detergente (como máximo 1/3 de la cantidad de detergente recomendada por el fabricante para ropa ligeramente sucia).

Tabla de programas

Carga máxima 8 Kg Consumo de energía en modo apagado 0,5 W / en modo encendido 8 W								Detergentes y aditivos			Detergente recomendado		Humedad residual % (***)	Consumo de energía (kWh)	Total de agua lt	Temperatura de lavado°C	
Ciclo de lavado	Temperaturas		Máx. centrifugado (rpm)	Secado	Carga máx. de lavado (kg)	Carga máx. de secado (kg)	Duración (h : mm)	Prelavado	Lavado	Suavizante de tejidos	Polvo	Líquido					
	Ajuste	Variación															
								☐	☐	☐							
MIXED [VARIADA]	40 °C	☼ - 40°C	1000	✓	8,0	5,0	0:59	-	●	○	-	✓	-	-	-	-	-
WHITE [BLANCOS]	60 °C	☼ - 90°C	1400	✓	8,0	5,0	2:45	● (90°)	●	○	✓	-	49	0,90	90	55	
COTTON (2) [ALGODÓN (2)]	40 °C	☼ - 60°C	1400	✓	8,0	5,0	3:55	-	●	○	✓	✓	49	1,40	105	45	
ECO 40-60 (1) (WASH) [ECO 40-60 (1) (LAVADO)]	40 °C	40°C	1351	✓	8,0	5,0	3:30	-	●	○	✓	✓	53	0,77	54	33	
			1351	✓	4,0		2:45	-	●	○	✓	✓	53	0,65	52	36	
			1351	✓	2,0		2:10	-	●	○	✓	✓	53	0,45	37	33	
DELICATES [DELICADOS]	30 °C	☼ - 30°C	-	✓	1,0	1,0	1:20	-	●	○	-	✓	-	-	-	-	-
SYNTHETICS (3) [SINTÉTICO (3)]	40 °C	☼ - 60°C	1200	✓	4,0	4,0	2:55	-	●	○	✓	✓	35	0,8	55	43	
STEAM CARE [CUIDADO A VAPOR]	-	-	-	-	2,0	-	0:20	-	-	-	-	-	-	-	-	-	-
SPIN & DRAIN * [CENTRIFUGADO & DRENAJE *]	-	-	1400	✓	8,0	5,0	0:10	-	-	-	-	-	-	-	-	-	-
RINSE & SPIN [ACLARADO & CENTRIFUGADO]	-	-	1400	✓	8,0	5,0	0:55	-	-	○	-	-	-	-	-	-	-
QUICK 30' [RÁPIDO 30']	30 °C	☼ - 30°C	800	-	4,5	-	0:30	-	●	○	-	✓	71	0,20	45	27	
COTTON 20°C [ALGODÓN 20°C]	20 °C	☼ - 20°C	1400	✓	8,0	5,0	1:50	-	●	○	-	✓	49	0,16	90	22	
WOOL [LANA]	40 °C	☼ - 40°C	800	✓	2,0	2,0	1:25	-	●	○	-	✓	-	-	-	-	-
WASH & DRY 45' [LAVA - SECA 45']	30 °C	30°C	1400	✓	1,0	1,0	0:45	-	●	○	-	✓	-	-	-	-	-
WASH & DRY 90' [LAVA - SECA 90']	30 °C	30°C	1200	✓	2,0	2,0	1:30	-	●	○	-	✓	-	-	-	-	-
ECO 40-60 (4) (WASH&DRYING) [ECO 40-60 (4) (LAVA - SECA)]	40 °C	40°C	1351	✓	5,0	5,0	9:10	-	●	○	✓	✓	0	3,30	70	34	
			1351	✓	2,5	2,5	5:10	-	●	○	✓	✓	0	1,69	50	33	

✓ Seleccionable/opcional - No Seleccionable/aplicable ● Cantidad requerida ○ Cantidad opcional

Tecnología del sensor: la tecnología del sensor adapta el agua, la energía y la duración del programa a la carga de lavado.

⚠ Para los programas de lavado con temperaturas superiores a 50°C, recomendamos utilizar detergente en polvo en vez de líquido y seguir las instrucciones que se indican en el envase del detergente.

* Seleccionando el ciclo y excluyendo el centrifugado, la lavasecadora solo desaguará.

*** Una vez terminado el programa y centrifugando a la máxima velocidad de centrifugado seleccionable, en la configuración del programa preestablecida.

La duración de ciclo que se indica en la pantalla o en el manual es un valor aproximado calculado para condiciones estándar. El tiempo de ciclo actual puede variar en función a distintos factores, como la temperatura y la presión de entrada del agua, la temperatura ambiente, la cantidad de detergente, el tamaño y el tipo de carga, el equilibrio de la carga y cualquier otra función opcional adicional que se haya seleccionado. Los valores indicados para los programas diferentes al Eco 40-60 son meramente indicativos.

1)Eco 40-60 (Lavado) - Prueba de ciclos de lavado de acuerdo con la normativa europea de Diseño Ecológico 2019/2014.

El programa más eficiente en cuanto a consumo de energía y de agua para lavar ropa de algodón con un grado de suciedad normal.

Nota: los valores de la velocidad de centrifugado mostrados en la pantalla pueden diferir ligeramente de los valores indicados en la tabla.

4)Eco 40-60 (Lava - Seca) - Prueba de ciclos de lavado de acuerdo con la normativa europea de Diseño Ecológico 2019/2014.

Para acceder al ciclo de "Lava - Seca" seleccione el programa de lavado "Eco 40-60" y ajuste ☀ el nivel de opción a „☐“. El programa más eficiente en cuanto a consumo de energía y de agua para Lava - Seca ropa de algodón con un grado de suciedad normal. Al final del ciclo las prendas se pueden guardar inmediatamente en el armario.

Para todas las instituciones encargadas de la realización de las pruebas:

- 2) Ciclo largo de algodón: programa ajustado a una temperatura de 40°C.
- 3) Ciclo largo de sintético: ciclo ajustado a una temperatura de 40°C.

Uso diario

1. Cargar la ropa

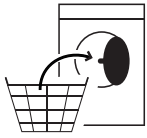

Prepare la ropa siguiendo las recomendaciones del apartado "TRUCOS Y CONSEJOS". Abra la puerta y cargue la ropa en el tambor sin exceder la capacidad máxima de carga que se indica en la Tabla de programas.

2. Cerrar la puerta



Cierre la puerta apretándola hasta oír el chasquido del pestillo y compruebe que no haya quedado ropa atrapada entre el cristal de la puerta y la junta de goma.

3. Abrir el grifo



Asegúrese de que la lavasecadora está correctamente conectada a la toma de agua. Abra el grifo.

Encendido de la lavasecadora

Pulse el botón ; la luz parpadea lentamente.

4. Selección de un programa y ajuste de un ciclo.

Este electrodoméstico permite las siguientes funciones:

- Solo lavado
- Lavado y secado
- Solo secado

Solo lavado

Seleccione el programa deseado con el "Selector de programas". La lavadora muestra automáticamente el ajuste de temperatura por defecto y luego la duración del ciclo de lavado. Si lo precisa, ajuste la temperatura y la velocidad de centrifugado con los botones correspondientes.

- Pulse el botón "Temp" para obtener ajustes de temperatura progresivamente más bajos hasta que la pantalla indique el ajuste de lavado en frío ("- -").
- Pulse el botón "Centrifugado" para obtener ajustes de velocidad de centrifugado progresivamente más bajos hasta que se desactive el ciclo de centrifugado (la pantalla muestra "0").
- Una nueva pulsación del botón vuelve a establecer el máximo ajuste posible.
- Selecciones las opciones necesarias (si es preciso).
- pulse el botón para seleccionar la opción; la luz del botón correspondiente se ilumina.
- Vuelva a presionar el botón para cancelar la opción; la luz se apaga.

Si la opción seleccionada no es compatible con el programa fijado, se emite una señal acústica de advertencia y la luz del indicador parpadea tres veces. La opción no está seleccionada.

Lavado y secado

Para Lava - Seca una carga sin que se produzca una interrupción entre los ciclos de lavado y de secado, asegúrese de que la carga no excede el máximo admisible para el programa seleccionado (véase la columna "Carga máx. por ciclo de secado" de la Tabla de programas).

1. Siga las instrucciones que se indican en el apartado "Solo lavado" para seleccionar y, si es preciso, ajustar el programa necesario.
2. Pulse "Ajustes de secado" para seleccionar el modo de secado que precise. Dispone de dos modos de secado: el modo automático y el temporizado.

Secado automático con niveles seleccionables:

En el modo de secado automático, la lavasecadora secadora seca la ropa hasta que alcanza el nivel de secado definido. Pulse el botón "Ajustes de secado" para seleccionar automáticamente el máximo nivel de secado disponible para el programa seleccionado.

Pulse de nuevo el botón para reducir el nivel de secado.

Están disponibles los siguientes niveles:

Armario : la ropa está completamente seca y lista para ser

guardada en el armario sin necesidad de plancha.

Percha : la ropa queda ligeramente húmeda para limitar la formación de arrugas. Es preciso colgar las prendas para que se acaben de secar por completo al aire.

Plancha : las prendas quedan algo húmedas para facilitar el planchado.

Modo de secado temporizado:

Pulse el botón "Ajustes de secado" repetidamente para ajustar el modo de secado temporizado. Tras pasar por todos los niveles de secado automáticos, siga pulsando el botón "Ajustes de secado" hasta que se muestre el tiempo deseado. Es posible definir valores comprendidos entre 210 y 30 minutos.

Para lavar una carga que excede el máximo admisible para el secado (véase la columna "Carga máx. por ciclo de secado" de la Tabla de programas), retire algunas prendas en cuanto finalice el ciclo de lavado y antes de que se inicie el ciclo de secado.

Proceda como se indica a continuación:

1. Siga las instrucciones que se indican en el apartado "Solo lavado" para seleccionar y, si es preciso, ajustar el programa necesario.
2. No incluya un ciclo de secado.
3. En cuanto finalice el ciclo de lavado, abra la puerta y retire algunas prendas para reducir la carga. A continuación, siga las instrucciones de "Solo secado".

Nota: antes de abrir la puerta tras un secado, respete siempre un tiempo de enfriamiento. Si se usan los dos ciclos preseleccionados "Lavado y secado 45'" e "Lavado y secado 90'", no es necesario seleccionar e iniciar un ciclo de secado.

Solo secado

Esta función se utiliza simplemente para secar una carga mojada que previamente se ha lavado con la lavasecadora secadora o a mano.

1. Seleccione un programa adecuado para la ropa que quiera secar (p. ej., seleccione Algodón para secar ropa de algodón mojada).
2. Pulse el botón "Solo secado" para secar sin un ciclo de lavado.
3. Pulse "Ajustes de secado" para seleccionar el modo de secado que precise. Dispone de dos modos de secado: el modo automático y el temporizado.

Secado automático con niveles seleccionables:

En el modo de secado automático, la lavasecadora secadora seca la ropa hasta que alcanza el nivel de secado definido. Pulse el botón "Ajustes de secado" para seleccionar automáticamente el máximo nivel de secado disponible para el programa seleccionado. Pulse de nuevo el botón para reducir el nivel de secado.

Están disponibles los siguientes niveles:

Armario : la ropa está completamente seca y lista para ser guardada en el armario sin necesidad de plancha.

Percha : la ropa queda ligeramente húmeda para limitar la formación de arrugas. Es preciso colgar las prendas para que se acaben de secar por completo al aire.

Plancha : las prendas quedan algo húmedas para facilitar el planchado.

Modo de secado temporizado:

Pulse el botón "Ajustes de secado" repetidamente para ajustar el modo de secado temporizado. Tras pasar por todos los niveles de secado automáticos, siga pulsando el botón "Ajustes de secado" hasta que se muestre el tiempo deseado. Es posible definir valores comprendidos entre 210 y 30 minutos.

Nota: antes de abrir la puerta tras un secado, respete siempre un tiempo de enfriamiento.

5. EMPLEO DE LA CANTIDAD CORRECTA DE DETERGENTE

Abra la bandeja y vierta detergente en los compartimientos correspondientes según se describe en "Dispensador de Detergente".



Esto solo es necesario si usa un programa de solo lavado o un programa de lavado + secado.

6. Inicio diferido de un programa

- Para ajustar el programa seleccionado para que se inicie con posterioridad (Máx. 24h), pulse el botón para definir el tiempo de retardo deseado.
- El símbolo  se ilumina en la pantalla cuando la función está activada. Para cancelar el inicio diferido, pulse de nuevo el botón hasta que la pantalla muestre el valor «0».

7. INICIO DE UN PROGRAMA.

Cierre el dispensador de detergente y pulse el botón "Inicio/Pausa" .

La máquina bloqueará la puerta (símbolo  apagado) y el tambor empezará a rotar; la puerta se desbloqueará (símbolo  encendido) y se volverá a bloquear (símbolo  apagado) como fase de preparación para el ciclo de lavado. El ruido del "chasquido" forma parte del mecanismo de cierre de la puerta. El agua entrará en el tambor y comenzará la fase de lavado en cuanto la puerta esté bloqueada.



8. CANCELACIÓN DE UN PROGRAMA EN CURSO (SI SE PRECISA)

Pulse y mantenga pulsado el botón  hasta que la lavasecadora se detenga.

Si el nivel de agua y la temperatura son lo bastante bajos, la puerta se desbloquea y puede abrirse. La puerta se mantiene cerrada si queda agua dentro del tambor. Para desbloquear la puerta, encienda la lavasecadora secadora, seleccione el programa CENTRIFUGADO & DRENAJE y apague la función de centrifugado ajustando a 0 la velocidad de centrifugado. El agua se vacía y la puerta se desbloquea al final del programa.

9. APAGADO DE LA LAVASECADORA AL FINAL DE UN PROGRAMA.

Al final del ciclo, en la pantalla se muestra el mensaje "END". La puerta solo se puede abrir el símbolo  está iluminado. Compruebe que el símbolo de la puerta desbloqueada esté iluminado y saque la ropa.

Pulse  para apagar la lavasecadora. Para ahorrar energía, si no se ha apagado manualmente con el botón , la lavasecadora se apaga automáticamente al cabo de unos 10 minutos después del final del programa.

Deje la puerta entreabierta para que el interior de la lavasecadora se pueda secar.

Consejos y trucos

Separe la ropa en función de

Tipo de tejido/etiqueta de cuidados (algodón, fibras mixtas, sintéticos, lana, prendas que deban lavarse a mano). Color (separe las prendas de color y las blancas, lave las prendas de color nuevas por separado). Delicadas (lave las prendas pequeñas (como las medias de nailon) y las prendas con broche (como los sujetadores) en una bolsa de ropa o en una funda de almohada con cremallera).

Vacíe todos los bolsillos

Los objetos como las monedas o los encendedores, pueden dañar tanto la ropa como el tambor.

Siga las recomendaciones de dosificación / aditivos

Optimiza el resultado de la limpieza, evita los residuos irritantes del excedente de detergente en su ropa y ahorra dinero al evitar el desperdicio del excedente de detergente.

Utilice una temperatura baja y una duración más larga

Los programas más eficientes en términos de consumo de energía suelen ser los que se realizan a temperaturas más bajas y de mayor duración.

Respete los límites de carga





Cargue su lavadora hasta la capacidad indicada en la tabla "TABLA DE PROGRAMAS" para ahorrar agua y energía.

Ruido y contenido de humedad restante

Están influenciados por la velocidad de centrifugado: cuanto mayor sea la velocidad de centrifugado en la fase de centrifugado, mayor será el ruido y menor será el contenido de humedad restante.

SÍMBOLOS DE LAVADO EN LAS ETIQUETAS DE LA ROPA

El valor indicado en el símbolo de la cuba es la máxima temperatura de lavado posible de la prenda.

-  Acción mecánica muy reducida
-  Solo lavado a mano
-  No lavar
-  Solo lavado a mano
-  No lavar

AHORRO DE ENERGÍA Y PROTECCIÓN DEL MEDIO AMBIENTE

- El respeto de los límites de carga que se indican en la tabla de programas optimiza el consumo de energía, agua y detergente y reduce los tiempos de lavado.
- No supere la cantidad de detergente recomendada por el fabricante.
- Ahorre energía utilizando un programa de lavado a 60 °C en lugar de a 90 °C, o utilizando el programa de lavado a 40 °C, en lugar de a 60 °C. Recomendamos usar el programa Eco 40-60 para prendas de algodón; aunque es más largo, requiere menos energía.
- Para ahorrar energía y tiempo al Lava - Seca, seleccione la velocidad máxima de centrifugado disponible para el programa para reducir el agua residual que queda en la ropa al final del ciclo de lavado.

Qué hacer si...





Su lavadora tiene diversas funciones de seguridad y retroalimentación automáticas. Permite detectar e indicar los fallos y el mantenimiento necesario.



Problema	Posibles causas / soluciones:
La lavadora no se enciende.	<ul style="list-style-type: none"> El enchufe no está insertado en la toma de corriente, o no se ha insertado lo suficiente como para hacer contacto. Se ha interrumpido el suministro eléctrico.
El ciclo de lavado no se inicia.	<ul style="list-style-type: none"> No ha pulsado el botón de ENCEDIDO/APAGADO. No ha pulsado el botón de «Inicio/Pausa» . La llave del agua no está abierta. Ha programado un «Inicio diferido» . La puerta no está bien cerrada.
La lavadora no se llena de agua (la pantalla muestra el mensaje «h2o»). Se oye un pitido cada 5 segundos.	<ul style="list-style-type: none"> La manguera no está conectada al grifo. La manguera está doblada. La llave del agua no está abierta. El suministro de agua se ha interrumpido. No hay suficiente presión. No ha pulsado el botón de «Inicio/Pausa» .
La lavadora carga y evacua agua continuamente.	<ul style="list-style-type: none"> El tubo de desagüe no se ha instalado a 65-100 cm del suelo. El extremo del tubo de desagüe está sumergido en agua. El conector del desagüe de la pared no tiene una salida de aire. Si el problema persiste después de estas comprobaciones, cierre el grifo, desconecte la lavadora y llame al Servicio Postventa. Si la vivienda está situada en uno de los pisos superiores de un edificio, se puede producir un efecto sifón, que haga que la lavadora cargue y evacue el agua continuamente. Se venden válvulas antisifón especiales para evitar este tipo de problemas.
La lavadora no desagua o no centrifuga.	<ul style="list-style-type: none"> El programa no incluye la función de vaciado: con algunos programas se tiene que activar manualmente. El tubo de desagüe está doblado. La tubería de desagüe está obstruida.
La lavadora vibra excesivamente durante el ciclo de centrifugado.	<ul style="list-style-type: none"> En el momento de la instalación, el tambor no se ha desbloqueado correctamente. La lavadora no está nivelada. La lavadora está embutida entre el mueble y la pared.
La lavadora tiene una fuga de agua.	<ul style="list-style-type: none"> La manguera de entrada de agua no se ha ajustado correctamente. El dispensador de detergente está obstruido. El tubo de desagüe no se ha ajustado correctamente.
La lavadora está bloqueada y la pantalla parpadea indicando un código de error (p. ej. F-01, F-...).	<ul style="list-style-type: none"> Apague la máquina, desconecte el enchufe de la toma de corriente y espere alrededor de 1 minuto antes de volver a encenderla. Si el problema continúa, llame al Servicio Postventa .
Se forma demasiada espuma.	<ul style="list-style-type: none"> El detergente no es compatible con la lavadora (debe indicar la frase «para lavadora», «para lavado a mano y en lavadora» o similar). La dosis era excesiva.
La puerta está bloqueada, con o sin indicación de error, y el programa no funciona.	<ul style="list-style-type: none"> La puerta se bloquea en caso de corte de electricidad. El programa seguirá automáticamente en cuanto la red vuelva a estar disponible. La lavadora está parada. El programa seguirá automáticamente en cuanto desaparezca el motivo de la parada.

Datos técnicos

IKEA	UDDARP	5 / 8	220-240 50	E / C	0,531 / 0,078	266 / 63	62 / 48	B	4	0,5	81	D
Marca	Modelo	Capacidad nominal (kg)	Frecuencia (Hz) de voltaje (V)	Clase de eficiencia energética para el ciclo completo/ciclo de lavado	Consumo de energía en kWh por kg y por ciclo, para el ciclo de lavado y secado/lavado	Consumo de energía ponderado en kWh por 100 ciclos completos/ciclos de lavado	Consumo de agua ponderado por ciclo en litros para el ciclo completo/lavado	Clase de eficiencia de centrifugado	Consumo energético en		Emisiones sonoras durante el programa eco 40-60 (fase de giro) dB(A)	Clase de emisión de ruido
									Inicio en diferido (W)	Modo en espera (W)		

Paigaldamine

-  Lugege läbi ohutusjuhend ja järgige montaažijuhtnööre. Tootja ei võta mingit vastutust kahjustuste ega kehavigastuste eest, mis tulenevad ohutusabinõude järgimata jätmisest.
-  Veenduge, et kõik transpordipoldid oleks eemaldatud.
-  Veenduge, et voolikud ja kaabel oleksid õigesti ühendatud.
-  Seadet tuleb paigaldada ja käsitseda kahe või enama inimesega - vigastusoht. Kasutage lahtipakkimiseks ja paigaldamiseks kaitsekindaid - sisselõikamise oht.
-  Seadme paigaldamisel kontrollige, et see toetuks kindlalt nelja jalaga põrandale, reguleerides vajaduse korral jalgu ja kontrollides vesiloodiga, kas seade on täpselt loodis.

-  Kui seade paigaldatakse laud- või ujupõrandale (teatud tüüpi parkett- või laminaatpõrand), kinnitage põranda külge mõõtudega 60 x 60 x 3 cm (vähemalt) vineerplaat ja asetage seade selle peale.
-  Ühendage vee sissevõtuvoolik(ud) veevarustusega vastavalt kohaliku veefirma eeskirjadele.
-  Pesumasinale on paigaldatud transpordipoldid, et ära hoida seadme sisemuse kahjustamist transportimisel. Enne masina kasutamist tuleb eemaldada transpordipoldid. Masinaga on kaasas 4 plastkatet poldiavade katmiseks.

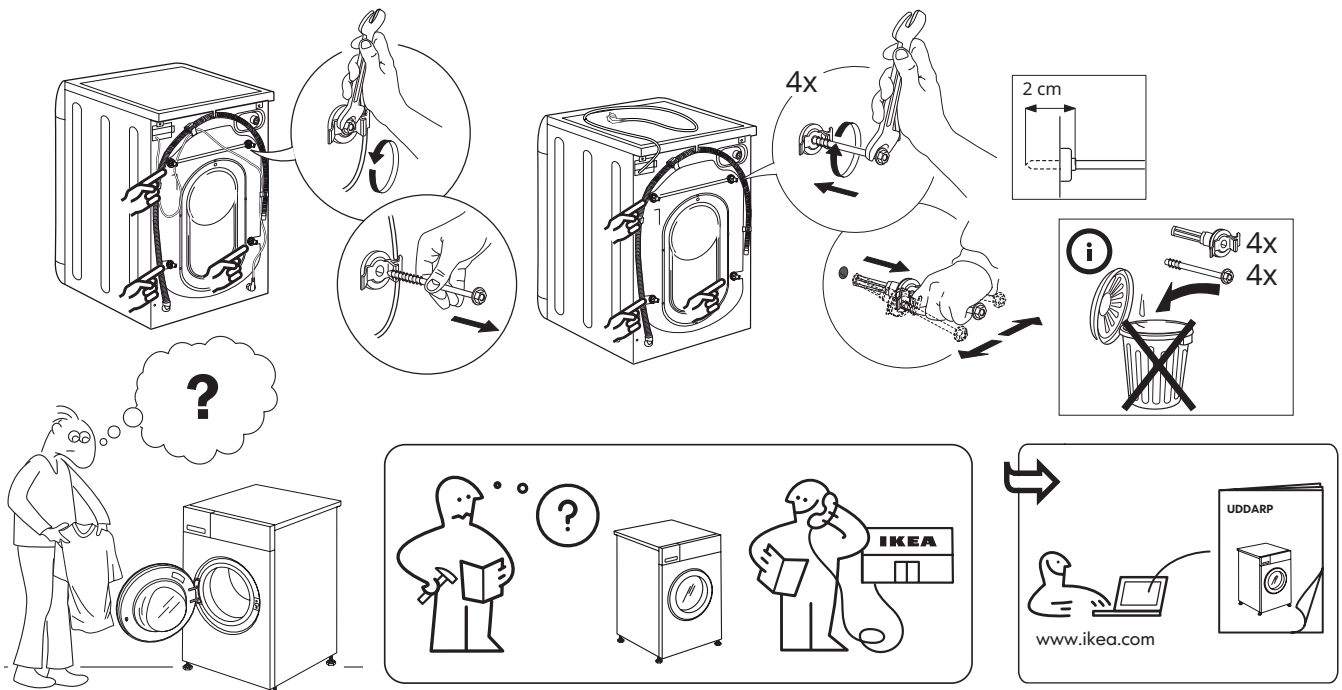

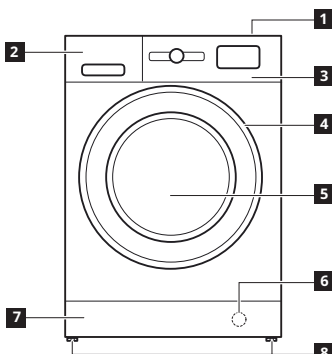

Toote kirjeldus



- 1** Pealne
- 2** Pesuvahendisahtel
- 3** Juhtpaneel
- 4** Ukse käepide
- 5** Uks
- 6** Veefilter (kaitsepaneeli taga)
- 7** Eemaldatav kaitsepaneel
- 8** Reguleeritavad jalad (2)

PESUVAHENDISAHTEL

1. Üldpesu lahter 
 - Üldpesu pesuvahend
 - Plekieemaldi
 - Veepehmenti
2. Eelpesu lahter 
 - Eelpesu pesuvahend
3. Pehmendi lahter 
 - Riidepehmenti
 - Vedeltärklis

 Kallake lahtrisse pehmentit või tärgliselahust, ületamata taset MAX.

4. Vabastusnupp  (vajutage, et sahtel puhastamiseks eemaldada)

Soovitav on sektsiooni **A** kasutada vedela pesuvahendiga pestes, et tagada pesuvahendi õige kogus (sektsioon on juhendite kotis).
Pesupulbrit kasutades liigutage sektsioon pilusse **B**.

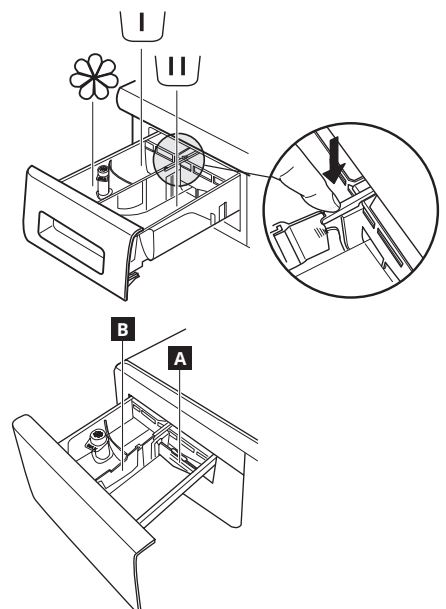

Juhtpaneel

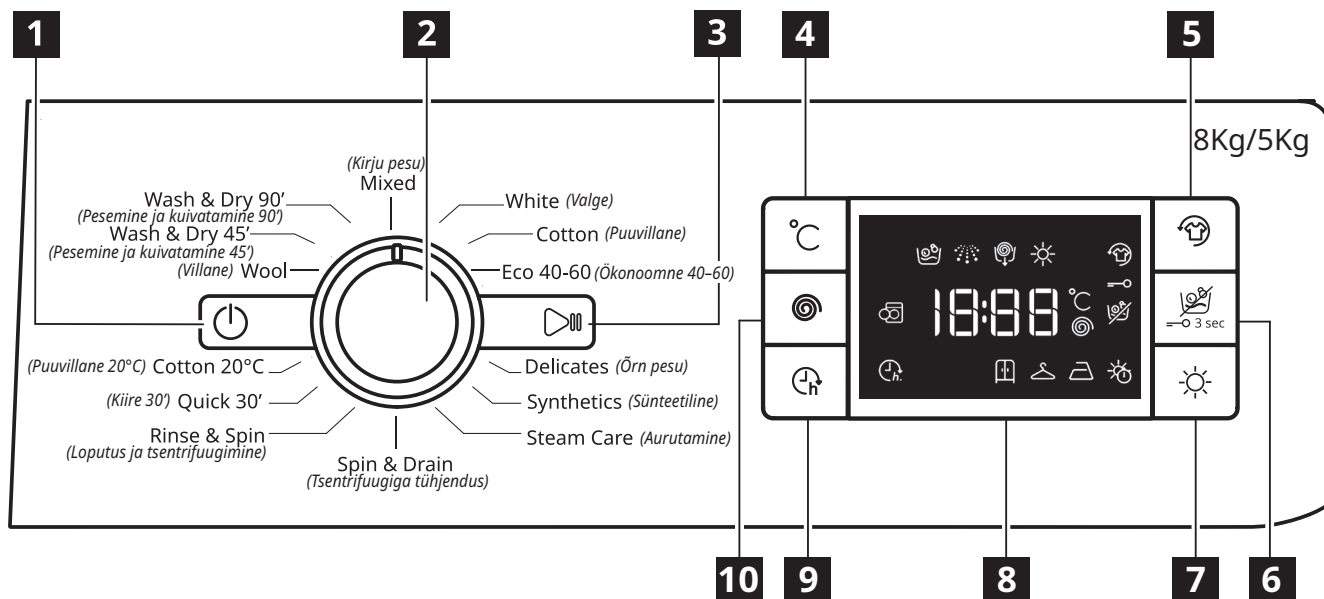

- | | | |
|-------------------------------|--|---------------------------------------|
| 1 Toitenupp (⏻) | 4 Temperatuurinupp | 7 Kuivatusseadete nupp |
| 2 Programminupp | 5 Nupp Värskus | 8 Ekraan |
| 3 Nupp Start/paus (▶⏻) | 6 Nupp Ainult kuivatus / nupulukk | 9 Viitkäivitusnupp |
| | | 10 Tsentrifuugimiskiiruse nupp |

i Suvandid/funktsioonid pole saadaval koos kõigi pesuprogrammidega ning ühe suvandi/funktsiooni kasutamine võib välistada teise kasutamise, sellisel juhul ei luba seade sobimatut sätet.

NÄIDIKU MÄRGUTULED

	Värskus	Süttib märgutuli • pärast nupu Värskus vajutamist.
	Viitkäivitus	Süttib märgutuli • pärast nupu Viitkäivitus vajutamist.
	Nupulukk	Süttib märgutuli • pärast nupuluku aktiveerimist (selleks tuleb 3 sekundit all hoida nuppu 6).

Esmakordne kasutamine

Vaadake programmi valimise ja käivitamise juhiseid peatükist IGAPÄEVANE KASUTAMINE.

ESIMENE KASUTUSKORD

Eemaldage kogu tootmisest jäänud praht:

- Käivitage programm **masinasse pesu lisamata** (tühi trummel).
- valige „Puu villase“ programm temperatuuriga 60°C.

- Lisage väike kogus pesupulbrit (max 1/3 pesuvahendi tootja soovitatud kogusest kergelt määratud pesule) pesuvahendisahtli põhilahtrisse.

Programmitabel

Suurim kogus 8 kg Toitesisend väljalülitatult 0,5 W / sisselülitatult 8 W								Pesuained ja lisandid			Soovitav pesuaine		Jääknisus % (***)	Energiatarve (kWh)	Veekulu l	Pesu temperatuur °C	
Pesutsüklid	Temperatuurid		Max tsentrifuugimine (p/min)	Kuivatus	Max pesukogus (kg)	Max kuivatuskogus (kg)	Kestus (h : mm)	Eelpesu	Pesu	Riidepehmemidi	Pulber	Vedel					
	Seadistus	Vahemik															
								☐	☐	☐							
MIXED [KIRJU PESU]	40°C	☼ - 40°C	1000	✓	8,0	5,0	0:59	—	●	○	—	✓	—	—	—	—	—
WHITE [VALGE]	60°C	☼ - 90°C	1400	✓	8,0	5,0	2:45	● (90°)	●	○	✓	—	49	0,90	90	55	
COTTON (2) [PUUVILLANE (2)]	40°C	☼ - 60°C	1400	✓	8,0	5,0	3:55	—	●	○	✓	✓	49	1,40	105	45	
ECO 40-60 (1) (WASH) [ÖKONOOMNE 40-60 (1) (PESU)]	40°C	40°C	1351	✓	8,0	5,0	3:30	—	●	○	✓	✓	53	0,77	54	33	
			1351	✓	4,0		2:45	—	●	○	✓	✓	53	0,65	52	36	
			1351	✓	2,0		2:10	—	●	○	✓	✓	53	0,45	37	33	
DELICATES [ÖRN PESU]	30°C	☼ - 30°C	—	✓	1,0	1,0	1:20	—	●	○	—	✓	—	—	—	—	—
SYNTHETICS (3) [SÜNTEETILINE (3)]	40°C	☼ - 60°C	1200	✓	4,0	4,0	2:55	—	●	○	✓	✓	35	0,8	55	43	
STEAM CARE [AURUTAMINE]	—	—	—	—	2,0	—	0:20	—	—	—	—	—	—	—	—	—	—
SPIN & DRAIN * [TSENTRIFUUGIGA TÜHJENDUS *]	—	—	1400	✓	8,0	5,0	0:10	—	—	—	—	—	—	—	—	—	—
RINSE & SPIN [LOPUTUS JA TSENTRIFUUGIMINE]	—	—	1400	✓	8,0	5,0	0:55	—	—	○	—	—	—	—	—	—	—
QUICK 30' [KIIRE 30']	30°C	☼ - 30°C	800	—	4,5	—	0:30	—	●	○	—	✓	71	0,20	45	27	
COTTON 20°C [PUUVILLANE 20°C]	20°C	☼ - 20°C	1400	✓	8,0	5,0	1:50	—	●	○	—	✓	49	0,16	90	22	
WOOL [VILLANE]	40°C	☼ - 40°C	800	✓	2,0	2,0	1:25	—	●	○	—	✓	—	—	—	—	—
WASH & DRY 45' [PESEMINE JA KUIVATAMINE 45']	30°C	30°C	1400	✓	1,0	1,0	0:45	—	●	○	—	✓	—	—	—	—	—
WASH & DRY 90' [PESEMINE JA KUIVATAMINE 90']	30°C	30°C	1200	✓	2,0	2,0	1:30	—	●	○	—	✓	—	—	—	—	—
ECO 40-60 (4) (WASH & DRYING) [ÖKONOOMNE 40-60 (4) (PESU JA KUIVATUS)]	40°C	40°C	1351	✓	5,0	5,0	9:10	—	●	○	✓	✓	0	3,30	70	34	
			1351	✓	2,5	2,5	5:10	—	●	○	✓	✓	0	1,69	50	33	

✓ Valitav/lisavalik

- Pole valitav/kehtiv

● Nõutud kogus

○ Valikuline kogus

Anduritehnoloogia – anduritehnoloogia kohandab pesukoguse järgi vee- ja energiatarvet ning programmi kestust.

⚠ Pesuprogrammides temperatuuriga üle 50°C soovitame kasutada vedela pesuvahendi asemel pesupulbrit ja järgida pesuvahendi pakendil olevaid juhtnõude.

* Kui valite tsükli ja jätate ära tsentrifuugimistsükli, siis leiab aset ainult kuivatiga pesumasina veest tühjendamine.

*** Kui programm lõppeb ja toimub tsentrifuugimine maksimaalsel valitaval kiirusel vastavalt programmi vaikesseadele.

Ekraanil või kasutusjuhendis näidatud tsükli kestus on hinnanguline ja põhineb standardtingimustel. Tegelik kestus võib erineda olenevalt erinevatest teguritest, nagu temperatuur ja sissetuleva vee surve, keskkonnatemperatuur, pesuvahendi kogus, laaditud pesu kogus ja tüüp, koorma tasakaalustus ja valitud lisafunktsioonid. Programmide kohta toodud väärtused (v.a Ökonoomne 40-60) on näitlikud.

1)Ökonoomne 40-60 – katsepesutsüklid kooskõlas EL-i ökodisaini määrusega 2019/2014.

Kõige tõhusam programm energia- ja veekulu osas keskmiselt määratud puuvillase pesu pesemiseks.

Märkus: Ekraanil kuvatud tsentrifuugimiskiirused võivad tabelis toodud väärtustest pisut erineda.

4)Ökonoomne 40-60 (pesu ja kuivatus) – katseks kasutatav pesu- ja kuivatustsüklid kooskõlas EL-i ökodisaini määrusega 2019/2014.

Pesu- ja kuivatustsükli kasutamiseks valige pesuprogramm Ökonoomne 40-60 ja valige funktsiooni ☀ tasemeks ☐. Kõige tõhusam programm energia- ja veekulu osas keskmiselt määratud puuvillase pesu pesemiseks ja kuivatamiseks. Kui tsüklid saab läbi, võib riided kohe kappi hoiule panna.

Kõigile katseinstituutidele:

2) Pikk puuvillane tsüklid: seadke programmi temperatuuriks 40°C.

3) Pikk sünteetiline tsüklid: seadke tsükli temperatuuriks 40°C.

Igapäevane kasutamine

1. Pange pesu masinasse

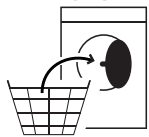

Valmistage oma pesu ette, arvestades jaotises NÄPUNÄITED JA SOOVITUSED antud soovitusi. Avage uks ja pange pesu trumliisse. Pidage kinni programmitabelis näidatud suurimast lubatud kogusest.

2. Sulgege uks



Lükake ust kinni, kuni selle sulgur lukustub kuuldava klõpsuga. Veenduge, et esemed ei oleks ukseklaasi ja kummitihendi vahele kinni jäänud.

3. Avage veekraan



Veenduge, et kuivatiga pesumasin oleks veevarustusega õigesti ühendatud. Avage veekraan.

Kuivatiga pesumasina sisselülitamine

Vajutage nuppu ; lamp vilgub aeglaselt.

4. Programmi valimine ja tsükli kohandamine.

Seadmel on saadaval järgmised funktsioonid:

- Ainult pesemine
- Pesemine ja kuivatamine
- Ainult kuivatamine

Ainult pesemine

Valige programminupuga soovitud programm.

Pesumasin kuvab automaatselt vaikimisi temperatuurisätte ja seejärel pesutsükli kestuse. Kohandage temperatuuri ja/või tsentrifuugimise kiirust vastavate nuppudega, kui vaja.

- Vajutage nuppu „Temp“ , et valida järjest madalam temperatuuriseadet, kuni ekraanil kuvatakse külmpesu seade („-“).
- Vajutage nuppu „Tsentrifuugimise kiirus“ , et tsentrifuugimise kiiruse seadet järjest vähendada, kuni tsentrifuugimise tsükkel lülitatakse välja (ekraanil kuvatakse „0“).
- Uue nupuvajutusega määratakse suurim võimalik säte.
- Määrake muud soovitud valikud (kui vaja).
- Vajutage nuppu, et rakendada soovitud valik; süttib vastava nupu märgutuli.
- Valiku tühistamiseks vajutage nuppu uuesti; märgutuli kustub.

Kui valitud funktsioon ei sobi valitud programmiga, kõlab hoiatussignaal ja märgutuli vilgub kolm korda. Valikut ei rakendata.

Pesemine ja kuivatamine

Pesu pesemiseks ja kuivatamiseks katkestuseta pesutsükli ja kuivatustsükli vahel veenduge, et pesukogus ei ületaks valitud programmi kuivatamiseks lubatud suurimat pesukogust (vt programmitabeli veergu „Max kuivatustsükli kogus“).

1. Järgige juhiseid lõigus Ainult pesemine, ja kohandage soovitud programmi, kui vaja.
2. Vajutage nuppu „Kuivatusseaded“, et valida soovitud kuivatusrežiim. Saadaval on kaks kuivatusrežiimi: automaatne või taimeriga.

Automaatne kuivatamine valitavate astmetega:

Automaatses kuivatusrežiimis kuivatatakse kuivatiga pesumasin pesu, kuni on saavutatud määratud kuivusaste.

Kui vajutate nuppu „Kuivatusseaded“ ühe korra, valitakse automaatselt valitud programmi kõrgeim kuivusaste.

Vajutage nuppu uuesti, et kuivusastet vähendada.

Saadaval on järgmised astmed:

Kapikuiv : pesu on täiesti kuiv ja selle võib kappi panna triikimata.

Õhu käes järelkuivatamine : pesu on pisut niiske, et vähendada kortsumist. Riided tuleb üles riputada, et need õhu

käes täielikult kuivaksid.

Triikimiskuiiv : riided on veidi niisked, et triikimist hõlbustada.

Taimeriga kuivatusrežiim:

Vajutage korduvalt nuppu „Kuivatusseaded“, et valida taimeriga kuivatusrežiim. Pärast liikumist läbi kõigi automaatsete kuivusastmete jätkake nupu „Kuivatusseaded“ vajutamist, kuni kuvatakse soovitud aeg. Saadaval on väärtused vahemikus 210 kuni 30 minutit.

Kui soovite pesta pesukogust, mis on suurem kui suurim lubatud kuivatuskogus (vt programmitabeli veergu „Max kuivatustsükli kogus“), eemaldage pärast pesutsükli lõppemist mõned riideesemed, enne kui käivitatakse kuivatustsükli. Tegutsuge järgmiselt:

1. Järgige juhiseid lõigus Ainult pesemine, ja kohandage soovitud programmi, kui vaja.
2. Ärge lisage kuivatustsükli.
3. Kui pesutsükkel on lõppenud, avage uks ja eemaldage mõned esemed, et vähendada pesu kogust masinas. Nüüd järgige juhiseid jaotises Ainult kuivatamine.

NB! Laske pesul alati pärast kuivatust jahtuda, enne kui avate ukse. Kui kasutate kaht eelmääratud tsükli, „Pesemine ja kuivatamine 45“ ning „Pesemine ja kuivatamine 90“, ei ole vaja kuivatustsükli valida ega käivitada.

Ainult kuivatamine

Seda funktsiooni kasutatakse, et kuivatada eelnevalt kuivatiga pesumasinas või käsitsi pestud märga pesu.

1. Valige kuivatatava pesu jaoks sobiv programm (nt valige puuvillane, et kuivatada märga puuvillast pesu).
2. Vajutage nuppu „Ainult kuivatus“, et kuivatada ilma pesutsükli.
3. Vajutage nuppu „Kuivatusseaded“, et valida soovitud kuivatusrežiim. Saadaval on kaks kuivatusrežiimi: automaatne või taimeriga.

Automaatne kuivatamine valitavate astmetega:

Automaatses kuivatusrežiimis kuivatatakse kuivatiga pesumasin pesu, kuni on saavutatud määratud kuivusaste. Kui vajutate nuppu „Kuivatusseaded“ ühe korra, valitakse automaatselt valitud programmi kõrgeim kuivusaste. Vajutage nuppu uuesti, et kuivusastet vähendada.

Saadaval on järgmised astmed:

Kapikuiv : pesu on täiesti kuiv ja selle võib kappi panna triikimata.

Õhu käes järelkuivatamine : pesu on pisut niiske, et vähendada kortsumist. Riided tuleb üles riputada, et need õhu käes täielikult kuivaksid.

Triikimiskuiiv : riided on veidi niisked, et triikimist hõlbustada.

Taimeriga kuivatusrežiim:

Vajutage korduvalt nuppu „Kuivatusseaded“, et valida taimeriga kuivatusrežiim. Pärast liikumist läbi kõigi automaatsete kuivusastmete jätkake nupu „Kuivatusseaded“ vajutamist, kuni kuvatakse soovitud aeg. Saadaval on väärtused vahemikus 210 kuni 30 minutit.

NB! Laske pesul alati pärast kuivatust jahtuda, enne kui avate ukse.

5. ÕIGE PESUVAHENDIKOGUSE KASUTAMINE





Tõmmake sahtel välja ja kallake pesuvahend ettenähtud lahtrisse, nagu on kirjeldatud jaotises „Pesuvahendisahtel“. See on vajalik ainult pesemise või kuivatusega pesemise programmi korral.

6. Programmi käivitumisaja edasilükkamine

- Valitud programmi hilisemaks käivitamiseks (kuni 24 tundi) vajutage nuppu, et määrata soovitud viitae.

- Selle funktsiooni aktiivset olekut näitab tähis ekraanil. Viitkäivituse tühistamiseks vajutage uuesti nuppu, kuni ekraanil kuvatakse „0“.

7. KÄIVITAGE PROGRAMM.

Sulgege pesuvahendi sahtel ja vajutage nuppu „Start/Paus“ . Masin lukustab ukse (sümbol  väljas) ja trummel hakkab pöörlema; uks avatakse ( sümbol sees) ja seejärel lukustatakse uuesti ( sümbol väljas) iga pesutsükli ettevalmistusfaasis. „Klõpsav“ heli on osa ukse lukustusmehhanismist. Vesi siseneb trumliisse ja alustab pesufaasi kui uks on lukustatud.



8. TÖÖTAVA PROGRAMMI KATKESTAMINE (VAJADUSE KORRAL)

Hoidke all nuppu , ekraanil kuvatakse loendur kuni kuivatiga pesumasina seiskumiseni.

Kui veetase ja temperatuur on piisavalt madalad, vabastatakse ukse lukustus ja selle saab avada.

Kui trumli on vett, jääb uks lukustatuks. Ukse avamiseks lülitage kuivatiga pesumasin sisse, valige programm TSENTRIFUUGIMINE + VEE ÄRAVOOL ja lülitage tsentrifuugimine välja, seades tsentrifuugimiskiiruseks 0. Vesi lastakse välja ja programmi lõppedes avaneb ukse lukustus.

9. LÜLITAGE KUIVATIGA PESUMASIN PROGRAMMI LÕPPEMISEL VÄLJA.

Tsükli lõppedes ilmub tabloole tekst END. Ust võib avada ainult siis, kui süttib sümbol . Kontrollige, kas avatud ukseleuku sümbol põleb. Seejärel avage uks ja võtke pesu välja. Vajutage nuppu  kuivatiga pesumasina väljalülitamiseks. Energia säästmiseks lülitub kuivatiga pesumasin automaatselt välja umbes 10 minutit pärast programmi lõppemist, kui seda ei ole nupust  käsitsi välja lülitatud. Jätke uks praokile, et kuivatiga pesumasina sisemus saaks kuivada.

Näpunäited ja soovitused**Sortige pesu vastavalt**

Kanga tüübile/hooldussildile (puuvill, segakangas, sünteetika, villane, käsipesu).

Värviline (eraldage värviline ja valge pesu, peske värskest värvitud esemed eraldi).

Õrnad esemed (peske väikesi esemeid, nt nailonsukad, ja haakidega esemeid, nt rinnahoidjad, riidekotis või lukuga suletava parjapüüri sees).

Tühjendage taskud

Sellised esemed nagu mündid ja välgumihklid võivad rikkuda nii teie pesu kui ka trumlit.

Järgige doseerimise soovitusi / lisandid

See optimeerib pesemist, hoiab ära ärritavate jääkide pesu külge jäämise ning säästab tänu pesuvahendi kokkuhoidlikule kasutusele raha.

Kasutage madalat temperatuuri ja pikemat kestust

Kõige tõhusama energiatarbimisega programmid on üldjuhul need, mis töötavad madalama temperatuuri ja pikema kestusega.

Pidage kinni pesukogustest

Laadige pesumasinasse PROGRAMMITABELIS toodud max pesukogus, et hoida kokku vett ja energiat.

Müra ja jääkniiskus

Neid mõjutab tsentrifuugimiskiirus: suurem tsentrifuugimiskiirus tsentrifuugifaasis tekitab kõvemat müra ja vähendab jääkniiskust.

PESUJUHIKTE SÜMBOLID RIIDEESEMETE SILTIDEL

Vanni sümbolil antud väärtus on eseme suurim lubatud pesutemperatuur.

 Normaalne mehaaniline töötlus

 Mõõdukas mehaaniline töötlus

 Eriti mõõdukas mehaaniline töötlus

 Ainult käsipesu

 Pesemine keelatud

SÄÄSTKE ENERGIAT NING AIDAKE KAITSTA KESKKONDA

- Programmitabelis antud kogustest kinni pidamine optimeerib energia-, vee- ja pesuvahendi tarvet ning lühendab pesuaega.
- Ärge ületage pesuvahendi tootja soovitatud pesuvahendikogust.
- Energia säästmiseks kasutage 90°C asemel 60°C programmi või 60°C asemel 40°C programmi. Soovitame kasutada puuvillaste riideesemete pesemiseks programmi Ökonoomne 40–60°C, mis kestab kauem, kuid kulutab vähem energiat.
- Energia ja aja säästmiseks pesemisel ning kuivatamisel valige programmi suurim saadaolev tsentrifuugimiskiirus, et pesutsükli lõpus oleks pesu niiskusesisaldus võimalikult väike.

Mida teha, kui ...

Pesumasinal on mitmed automaatsed ohutus- ja tagasisidefunktsioonid. Need võimaldavad tõrgete ja vajaliku hoolduse asjakohast tuvastust ning kuvamist.

Probleem	Võimalikud põhjused / lahendused:
Pesumasin ei lülitu sisse.	<ul style="list-style-type: none"> Toitepistik ei ole seinakontakti ühendatud või on see halvasti ühendatud. On toimunud voolukatkestus.
Pesutsükkel ei alga.	<ul style="list-style-type: none"> “Sisse- ja väljalülitusnuppu” pole vajutatud. Nuppu “Start/paus” pole vajutatud. Veekraan pole avatud. Valitud on “Viitstart”. Uks pole korralikult kinni.
Pesumasin ei täitu veega (ekraan on teade „h2o“). Iga 5 minuti tagant kostab “piiks”.	<ul style="list-style-type: none"> Vee sissevõtuvoolik pole kraaniga ühendatud. Voolik on paindes. Veekraan pole avatud. Veevarustus on katkestatud. Surve on liiga madal. Nuppu “Start/paus” pole vajutatud.
Pesumasin täidab ennast pidevalt veega ja laseb siis vee välja.	<ul style="list-style-type: none"> Vee väljalaskevoolik pole paigaldatud 65 kuni 100 cm maast kõrgemale. Väljalaskevooliku ots on vee sees. Seinal oleval väljalaskeühendusel pole õhuava. Kui pärast nende punktide kontrollimist probleem ei lahene, sulgege veekraan, lülitage pesumasin välja ja helistage teenindusse. Kui ruum asub maja kõige ülemisel korrusel võib mõnikord tekkida sifooniefekt, mis väljendub selles, et masin võtab korduvalt vee sisse ja laseb välja. Selle probleemi lahendamiseks on müügil spetsiaalsed sifoonivastased klapid.
Pesumasin ei lase vett välja või ei tsentrifugi.	<ul style="list-style-type: none"> Programm ei sisalda tsentrifugimist: Mõne programmi puhul tuleb see käsitsi aktiveerida. Väljalaskevoolik on paindes. Väljavool on umbes.
Masin vibreerib liigselt tsentrifugimisel.	<ul style="list-style-type: none"> Paigaldamise ajal ei eemaldatud trumli blokeeringuid . Pesumasin pole loodis. Masin on paigaldatud mööblieseme ja seina vahele.
Pesumasin lekib.	<ul style="list-style-type: none"> Vee sissevõtuvoolik pole korralikult ühendatud. Pesuvahendi sahtel on ummistunud. Väljavooluvoolik pole korralikult ühendatud.
Masin on lukus ja ekraan vilgub, näidates veakoodi (nt F-01, F-..).	<ul style="list-style-type: none"> Lülitage masin välja, eraldage pistik vooluvõrgust ja oodake umbes 1 minut, siis lülitage masin sisse. Kui probleem püsib, helistage hooldusesse.
Tekib liiga palju vahtu.	<ul style="list-style-type: none"> Pesuvahend ei ole mõeldud pesumasinas kasutamiseks (sellel peab olema näidatud, et vahend sobib masinpesuks või siis käsipesuks ja masinpesuks). Vahendit pandi liiga palju.
Uks on lukus, tõrke märgutuli on kustunud või põleb ja programm on peatunud.	<ul style="list-style-type: none"> Uks on lukus voolukatkestuse ajal. Programm jätkab automaatselt kohe, kui vooluvarustus taastub. Pesumasin on puhkerežiimis. Programm jätkab automaatselt, kui seiskumise põhjustanud tingimust enam ei ole.

Tehnilised andmed

IKEA	UDDARP	5 / 8	220-240 50	E / C	0,531 / 0,078	266 / 63	62 / 48	B	4	0,5	81	D
Kaubamärk	Mudel	Nimimaht (kg)	Pinge (V) Sagedus (Hz)	Energiaklass täistsükli/ pesutsükli korral	Energiatarve kWh/kg tsükli kohta, pesu- ja kuivatustsükli/ pesutsükli kohta	Kaalutud energiatarve kWh 100 täieliku tsükli/ pesutsükli kohta	Kaalutud veekulu tsükli kohta liitrites kogu tsükli/ pesutsükli kohta	Tsentrifugimise tõhususklass	Energiatarve		Müratase ökonoomses 40-60 programmis (tsentrifugifaas) dB(A)	Müraklass
									viitkäivitus (W)	ooterežiim (W)		

Installation

- ⚠ Lisez le livret sur la sécurité et consultez les instructions de montage. Le fabricant décline toute responsabilité pour les dommages ou les blessures causés par le non-respect de cette précaution de sécurité.
- ⚠ Assurez-vous que tous les boulons de transit sont enlevés.
- ⚠ Assurez-vous que les tuyaux et les câbles sont correctement connectés.
- ⚠ Deux personnes minimum sont nécessaires pour déplacer et installer l'appareil - risque de blessure. Utilisez des gants de protection pour le déballage et l'installation de l'appareil - vous risquez de vous couper.
- ⚠ Lors de l'installation de l'appareil, assurez-vous que les quatre pieds sont stables et reposent sur le sol, en les réglant si nécessaire, et vérifiez que l'appareil soit parfaitement à niveau en utilisant un niveau à bulle.
- ⚠ Si l'appareil est installé sur des planchers en bois ou « flottants » (certains parquets et matériaux stratifiés), fixez une feuille de contreplaqué de 60 x 60 x 3 cm (au moins) sur le sol, puis placez l'appareil dessus. Raccordez le(s) tuyau(x) d'alimentation en eau conformément aux règlements locaux de la compagnie de distribution d'eau.
- ⚠ Le lave-linge est doté d'écrous de transport destinés à éviter tout endommagement intérieur pendant le transport. Avant de mettre l'appareil en service, les boulons de transport doivent être impérativement retirés. Une fois cette opération terminée, bouchez les ouvertures à l'aide des 4 obturateurs en plastique fournis.

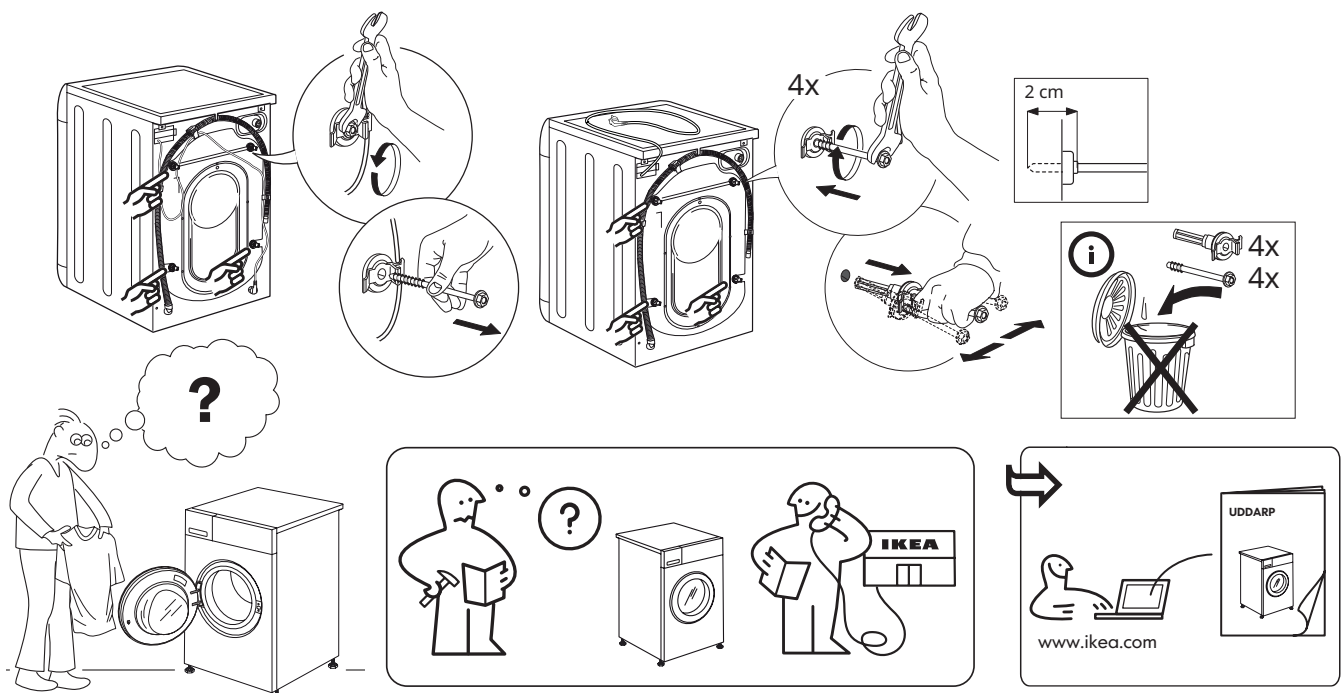

Description de produit

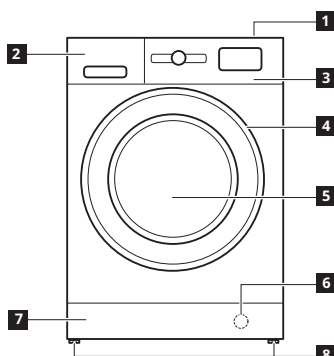

- 1 Dessus
- 2 Distributeur de détergent
- 3 Panneau de commande
- 4 Poignée de porte
- 5 Porte
- 6 Filtre à eau - derrière le panneau de pied
- 7 Panneau de pied amovible
- 8 Supports réglables (2)

DISTRIBUTEUR DE DÉTERGENT

1. Compartiment de lavage principal
 - Lessive pour le lavage principal
 - Détachant
 - Assouplissant
 2. Compartiment de prélavage
 - Lessive pour le prélavage
 3. Compartiment adoucissant
 - Assouplissant
 - Amidon liquide
- ⚠ Versez l'assouplissant ou la solution d'amidon dans le compartiment sans dépasser le niveau « MAX ».
4. Relâchez le bouton (Appuyer pour enlever le plateau pour le nettoyage)

Utilisez de préférence la cloison **A** lors du lavage avec un détergent liquide, afin de vous assurer que la quantité correcte de détergent est utilisée (la cloison est incluse dans le sac contenant les instructions). Placez la cloison dans la fente **B** lorsque vous utilisez un détergent en poudre.

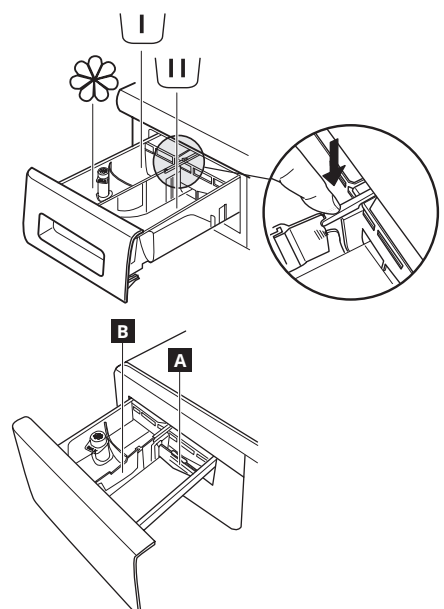

Pour télécharger la version complète, rendez-vous sur le site www.ikea.com

Panneau de commande

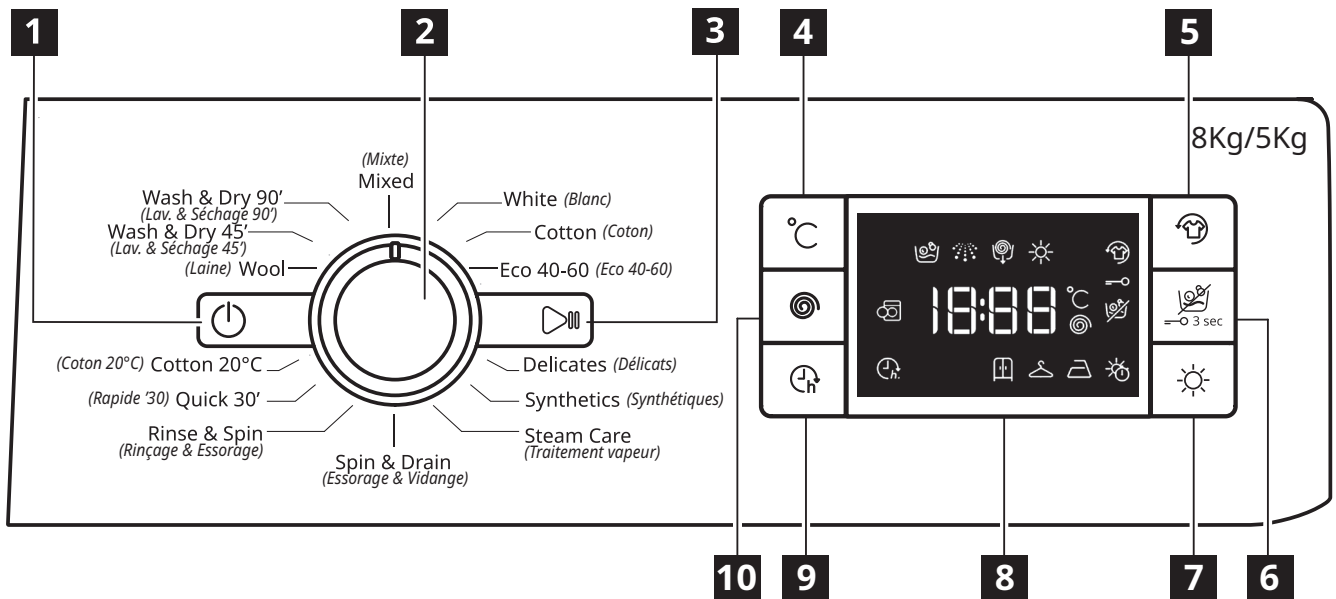

- | | | |
|---------------------------------|---------------------------------------|-------------------------------------|
| 1 Bouton ON/OFF | 4 Touche Température | 7 Touche Réglage du séchage |
| 2 Sélecteur de programme | 5 Touche Frais Plus | 8 Écran |
| 3 Touche Départ / Pause | 6 Touche Séchage seul / Verrou | 9 Touche Départ différé |
| | | 10 Touche Vitesse d'essorage |

INDICATEURS À L'ÉCRAN

	Frais Plus	Le voyant s'illumine <ul style="list-style-type: none"> une fois enfoncé le bouton Frais Plus.
	Départ différé	Le voyant s'illumine <ul style="list-style-type: none"> une fois enfoncé le bouton Départ différé.
	Verrou	Le voyant s'illumine <ul style="list-style-type: none"> une fois la fonction « verrou » activée, en appuyant sur la touche 6 pendant 3 secondes.

Première utilisation

Pour savoir comment sélectionner et lancer un programme, reportez-vous à la section UTILISATION QUOTIDIENNE.

PREMIER CYCLE D'UTILISATION

Éliminez tous les résidus de fabrication :

- Démarrez le programme **sans linge** (cycle à vide).
- Sélectionnez le programme « Coton » avec un réglage de température de 60°C.

- Versez une petite quantité de lessive en poudre dans le compartiment de lavage principal du distributeur de lessive (maximum 1/3 de la quantité de lessive recommandée par le fabricant pour du linge légèrement sale).

Tableau des programmes

Charge maximale 8 kg Entrée électrique en mode arrêt 0,5 W / en mode marche 8 W								Lessives et additifs			Lessive recommandée		Humidité résiduelle % (***)	Consommation d'énergie (kWh)	Nombre total de litres d'eau	Température du linge °C		
Cycle de lavage	Températures		Essorage maximum (tr/min)	Séchage	Charge max. pour le lavage (kg)	Charge max. pour le séchage (kg)	Durée (h : mm)	Prélavage	Lavage	Assouplissant	Poudre	Liquide						
	Réglage	Gamme																
								☐	☐	☐								
MIXED [MIXTE]	40°C	☼ - 40°C	1000	✓	8,0	5,0	0:59	-	●	○	-	✓	-	-	-	-	-	
WHITE [BLANC]	60°C	☼ - 90°C	1400	✓	8,0	5,0	2:45	● (90°)	●	○	✓	-	49	0,90	90	55		
COTTON (2) [COTON (2)]	40°C	☼ - 60°C	1400	✓	8,0	5,0	3:55	-	●	○	✓	✓	49	1,40	105	45		
ECO 40-60 (1) (WASH) [ÉCO 40-60 (1) (LAVAGE)]	40°C	40°C	1351	✓	8,0	5,0	3:30	-	●	○	✓	✓	53	0,77	54	33		
			1351	✓	4,0		2:45	-	●	○	✓	✓	53	0,65	52	36		
			1351	✓	2,0		2:10	-	●	○	✓	✓	53	0,45	37	33		
DELICATES [DÉLICATS]	30°C	☼ - 30°C	-	✓	1,0	1,0	1:20	-	●	○	-	✓	-	-	-	-	-	
SYNTHETICS (3) [SYNTHÉTIQUES (3)]	40°C	☼ - 60°C	1200	✓	4,0	4,0	2:55	-	●	○	✓	✓	35	0,8	55	43		
STEAM CARE [TRAITEMENT VAPEUR]	-	-	-	-	2,0	-	0:20	-	-	-	-	-	-	-	-	-	-	
SPIN & DRAIN * [ESSORAGE & VIDANGE *]	-	-	1400	✓	8,0	5,0	0:10	-	-	-	-	-	-	-	-	-	-	
RINSE & SPIN [RINÇAGE & ESSORAGE]	-	-	1400	✓	8,0	5,0	0:55	-	-	○	-	-	-	-	-	-	-	
QUICK 30' [RAPIDE 30']	30°C	☼ - 30°C	800	-	4,5	-	0:30	-	●	○	-	✓	71	0,20	45	27		
COTTON 20°C [COTON 20 °C]	20°C	☼ - 20°C	1400	✓	8,0	5,0	1:50	-	●	○	-	✓	49	0,16	90	22		
WOOL [LAINE]	40°C	☼ - 40°C	800	✓	2,0	2,0	1:25	-	●	○	-	✓	-	-	-	-	-	
WASH & DRY 45' [LAVAGE ET SÉCHAGE 45']	30°C	30°C	1400	✓	1,0	1,0	0:45	-	●	○	-	✓	-	-	-	-	-	
WASH & DRY 90' [LAVAGE ET SÉCHAGE 90']	30°C	30°C	1200	✓	2,0	2,0	1:30	-	●	○	-	✓	-	-	-	-	-	
ECO 40-60 (4) (WASH&DRYING) [ÉCO 40-60 (4) (LAVAGE ET SÉCHAGE)]	40°C	40°C	1351	✓	5,0	5,0	9:10		●	○	✓	✓	0	3,30	70	34		
			1351	✓	2,5	2,5	5:10		●	○	✓	✓	0	1,69	50	33		

✓ Disponible/facultatif

- Non disponible/applicable

● Quantité requise

○ Quantité en option

Technologie à capteur - la technologie à capteur adapte la quantité d'eau, l'énergie et la durée du programme à la charge de linge.

⚠ Pour les programmes de lavage dont la température est supérieure à 50°C, nous vous recommandons d'utiliser un détergent en poudre plutôt qu'un détergent liquide et de suivre les instructions figurant sur l'emballage du détergent.

* En sélectionnant le cycle et en excluant le cycle d'essorage, le lave-linge séchant effectuera uniquement la vidange.

*** Après la fin du programme et avec un essorage à une vitesse d'essorage sélectionnable maximale, réglage du programme par défaut.

La durée du cycle indiquée sur l'écran ou dans le manuel d'instructions est une estimation basée sur des conditions standard.. La durée réelle peut varier en fonction de plusieurs facteurs, tels que la température et la pression de l'eau entrante, la température ambiante, la quantité de détergent, la quantité et le type de charge, l'équilibrage de la charge et toute option supplémentaire sélectionnée. Les valeurs indiquées pour les programmes autres que le programme Éco 40-60 sont uniquement indicatives.

1)Éco 40-60 (Lavage) - Test de cycle de lavage conformément à la réglementation EU 2019/2014 sur l'écoconception.

Le programme le plus efficace en termes de consommation d'énergie et d'eau pour laver du linge en coton normalement sale.

Note : Les valeurs de vitesse d'essorage indiquées sur l'afficheur peuvent différer légèrement des valeurs indiquées dans le tableau.

4)Éco 40-60 (Lavage et séchage) - Test de cycle de lavage et de séchage conformément à la réglementation EU 2019/2014 sur l'écoconception.

Pour accéder au cycle « lavage et séchage », sélectionnez le programme de lavage « Éco 40-60 » et réglez l'option ☀ sur « ☐ ». Le programme le plus efficace en termes de consommation d'énergie et d'eau pour laver et sécher du linge en coton normalement sale. À la fin du cycle, les vêtements peuvent être immédiatement rangés dans l'armoire.

Pour tous les laboratoires d'essai :

2) Cycle coton long : régler le programme à la température de 40°C.

3) Cycle synthétique long : régler le cycle à une température de 40°C.

Pour télécharger la version complète, rendez-vous sur le site www.ikea.com

Usage quotidien

1. Charger le linge



Préparez le linge selon les recommandations figurant dans la section « TRUCS ET ASTUCES ». Ouvrez la porte et chargez le linge dans le tambour, sans dépasser les capacités de charge maximales indiquées dans le tableau des programmes.

2. Fermer la porte



Appuyez jusqu'à ce que le loquet se verrouille de manière audible, et vérifiez qu'il n'y a pas de linge coincé entre le verre de la porte et le joint en caoutchouc.

3. Ouvrir robinet d'eau



Vérifiez que le lave-linge séchant est correctement raccordé au réseau d'eau. Ouvrez le robinet d'eau.

Mise en marche du lave-linge séchant

Appuyez sur al touche ; le voyant se met à clignoter lentement.

4. Sélection d'un programme et personnalisation d'un cycle.

Les fonctions suivantes sont possibles avec cet appareil :

- Lavage seul
- Lavage et séchage
- Séchage seul

Lavage seul

Sélectionnez le programme souhaité à l'aide du cadran « Sélecteur de programme ».

Le lave-linge affiche automatiquement le réglage de la température par défaut, puis la durée du cycle de lavage. Réglez au besoin la température et/ou la vitesse d'essorage souhaitées à l'aide des boutons prévus à cet effet.

- Appuyez sur le bouton « Temp° » pour faire défiler progressivement les réglages de température plus bas jusqu'à ce que le lavage à froid soit choisi (« - - ») sur l'écran.
- Appuyez sur le bouton « Vitesse d'essorage » pour faire défiler réduire progressivement les réglages de vitesse d'essorage plus bas jusqu'à ce que le cycle d'essorage soit désactivé (« - - ») sur l'écran.
- Rappuyez sur le bouton pour arriver au réglage de la vitesse d'essorage maximale.
- Sélectionnez les options requise (si nécessaire).
- Appuyez sur le bouton pour sélectionner l'option ; le voyant de la touche correspondante s'allume.
- Appuyez encore une fois sur le bouton pour annuler l'option ; le voyant s'éteint.

Si l'option sélectionnée n'est pas compatible avec le programme défini, un signal sonore d'erreur retentit et le témoin lumineux clignote trois fois. L'option n'est pas sélectionnée.

Lavage et séchage

Pour laver et sécher une charge sans interruption entre les cycles de lavage et de séchage, assurez-vous que la charge ne dépasse pas la charge de séchage maximale autorisée pour le programme sélectionné (voir la colonne « Charge maximale pour le cycle de séchage » dans le tableau des programmes).

1. Suivez les instructions figurant au paragraphe « Lavage seul » pour sélectionner et, si nécessaire, personnaliser le programme souhaité.
2. Appuyez sur « Réglages du séchage » pour sélectionner le mode de séchage souhaité. Deux modes de séchage sont disponibles : automatique ou temporisation.

Séchage automatique avec niveaux sélectionnables :

En mode de séchage automatique, le lave-linge séchant sèche le linge jusqu'à ce que le niveau de séchage défini soit atteint. En appuyant une fois sur la touche « Réglages du séchage », vous sélectionnez automatiquement le niveau de séchage le plus élevé disponible pour le programme sélectionné. Appuyez à nouveau sur la touche pour réduire le niveau de

séchage.

Les niveaux suivants sont disponibles :

Armoire : le linge est complètement sec et prêt à être rangé dans l'armoire sans repassage.

Cintre : le linge est laissé légèrement humide pour minimiser les plis.. Le linge doit être suspendu pour sécher complètement à l'air libre.

Fer à repasser : le linge est laissé raisonnablement humide pour faciliter le repassage.

Mode de séchage par temporisation :

Appuyez plusieurs fois sur la touche « Réglages du séchage » pour régler le mode de séchage par temporisation. Après avoir parcouru tous les niveaux de séchage automatique, continuez à appuyer sur la touche « Réglages du séchage » jusqu'à ce que le temps souhaité soit affiché. Des valeurs de 210 à 30 minutes sont réglables.

Pour laver une charge de linge supérieure à la charge maximale autorisée pour le séchage (voir la colonne « Charge maximale pour le cycle de séchage » dans le tableau des programmes), retirez quelques vêtements une fois le cycle de lavage terminé avant de lancer le cycle de séchage.

Procédez comme suit :

1. Suivez les instructions figurant au paragraphe « Lavage seul » pour sélectionner et, si nécessaire, personnaliser le programme souhaité.
2. N'incluez pas de cycle de séchage.
3. Une fois le cycle de lavage terminé, ouvrez la porte et retirez quelques vêtements pour réduire la charge. Suivez maintenant les instructions pour « Séchage seul ».

N.B. : prévoyez toujours une période de refroidissement après le séchage avant d'ouvrir la porte. Lorsque vous utilisez les deux cycles préréglés « Lavage et séchage45' » et « Lavage et séchage 90' », il n'est pas nécessaire de sélectionner et de lancer un cycle de séchage.

Séchage seul

Cette fonction permet de sécher simplement une charge humide préalablement lavée dans le lave-linge séchant ou à la main.

1. Sélectionnez un programme adapté au linge que vous souhaitez sécher (par exemple, sélectionnez coton pour sécher du linge en coton humide).
2. Appuyez sur la touche « Séchage seul » pour sécher sans cycle de lavage.
3. Appuyez sur « Réglages du séchage » pour sélectionner le mode de séchage souhaité. Deux modes de séchage sont disponibles : automatique ou temporisation.

Séchage automatique avec niveaux sélectionnables :

En mode de séchage automatique, le lave-linge séchant sèche le linge jusqu'à ce que le niveau de séchage défini soit atteint. En appuyant une fois sur la touche « Réglages du séchage », vous sélectionnez automatiquement le niveau de séchage le plus élevé disponible pour le programme sélectionné. Appuyez à nouveau sur la touche pour réduire le niveau de séchage.

Les niveaux suivants sont disponibles :

Armoire : le linge est complètement sec et prêt à être rangé dans l'armoire sans repassage.

Cintre : le linge est laissé légèrement humide pour minimiser les plis.. Le linge doit être suspendu pour sécher complètement à l'air libre.

Fer à repasser : le linge est laissé raisonnablement humide pour faciliter le repassage.

Mode de séchage par temporisation :

Appuyez plusieurs fois sur la touche « Réglages du séchage » pour régler le mode de séchage par temporisation. Après avoir parcouru tous les niveaux de séchage automatique, continuez à appuyer sur la touche « Réglages du séchage » jusqu'à ce que le temps souhaité soit affiché. Des valeurs de 210 à 30 minutes sont réglables.

N.B. : prévoyez toujours une période de refroidissement après le séchage avant d'ouvrir la porte.

5. UTILISER LA BONNE QUANTITÉ DE DÉTERGENT

Retirez le plateau et versez le détergent dans les compartiments correspondants comme indiqué au paragraphe « Distributeur de détergent ».



Cela n'est nécessaire que si vous utilisez un programme de lavage seul ou un programme de lavage + séchage.

6. Départ différé

- Pour régler le programme sélectionné afin de démarrer ultérieurement (24h maxi), appuyez sur le bouton pour régler le temps de retard souhaité.
- Le symbole  s'allume sur l'écran quand cette fonction est activée. Pour effacer le départ différé, appuyez sur le bouton encore une fois jusqu'à ce que la valeur « 0 » s'affiche sur l'écran.

7. LANCER UN PROGRAMME.

Fermer le distributeur de détergent et appuyer sur le bouton « Départ/Pause » .

La machine verrouillera la porte (symbole  éteint) et le tambour commencera à tourner ; la porte sera déverrouillée (symbole  allumé) puis reverrouillée (symbole  éteint), comme phase de préparation à chaque cycle de lavage. Le bruit de « clic » fait partie du mécanisme de verrouillage de la porte. De l'eau entrera dans le tambour et commencera la phase de lavage une fois la porte verrouillée.

8. REMISE À ZÉRO D'UN PROGRAMME EN COURS (SI NÉCESSAIRE)



Appuyez sur le bouton  et maintenez-le enfoncé ; un compte à rebours s'affiche à l'écran jusqu'à ce que le lave-linge séchant s'arrête.

Si le niveau d'eau et la température sont suffisamment bas, la porte se déverrouille et peut être ouverte.

La porte reste verrouillée tant qu'il reste de l'eau dans le tambour. Pour déverrouiller la porte, allumez le lave-linge séchant, sélectionnez le programme Essorage & Vidange, puis désactivez la fonction essorage en réglant la vitesse sur 0. L'eau est évacuée et la porte se déverrouille lorsque le programme est terminé.

9. METTRE LE LAVE-LINGE SÉCHANT HORS TENSION À LA FIN D'UN PROGRAMME.

À la fin du cycle, le message « END » (Fin) apparaît sur l'écran. La porte ne peut être ouverte que lorsque le symbole  s'allume. Vérifiez si le symbole de porte déverrouillée est allumé, puis ouvrez la porte pour retirer le linge.

Appuyez sur  pour éteindre le lave-linge séchant. Pour économiser de l'énergie, lorsque le lave-linge séchant n'est pas éteint manuellement avec le bouton , la machine est programmée pour s'éteindre automatiquement au bout d'environ 10 minutes après la fin d'un programme.

Laissez la porte du lave-linge séchant ouverte pour que l'intérieur puisse sécher.

Trucs et Astuces**Triez le linge en fonction**

Type de tissu/étiquette d'entretien (coton, fibres mixtes, synthétiques, laine, articles à laver à la main).

Couleur (séparez les articles de couleur et le blanc, lavez séparément les articles de couleur neufs).

Délicat (lavez les petits articles - comme les bas nylon - et les articles dotés de crochets - comme les soutiens-gorge - dans un sac en tissu ou une taie d'oreiller à fermeture éclair).

Videz toutes les poches

Les objets comme les pièces de monnaie ou les briquets peuvent endommager votre linge ainsi que le tambour.

Suivez les recommandations de dosage / additifs

Cela permet d'optimiser le résultat du nettoyage, d'éviter les résidus irritants de détergent excédentaire dans votre linge et de faire des économies en évitant le gaspillage de détergent excédentaire.

Utilisez une température basse et une durée plus longue

Les programmes les plus efficaces en termes de consommation d'énergie sont généralement ceux qui fonctionnent à des températures plus basses et sur une plus longue durée.

Respectez les charges de linge

Chargez votre lave-linge jusqu'à la capacité indiquée dans le tableau « TABLEAU DES PROGRAMMES » pour économiser l'eau et l'énergie.

Bruit et humidité résiduelle

Ils sont influencés par la vitesse d'essorage : plus la vitesse d'essorage est élevée dans la phase d'essorage, plus le bruit est important et plus la teneur en humidité résiduelle est faible.

SYMBOLES DE LAVAGE SUR LES ÉTIQUETTES DE VÊTEMENT

La valeur indiquée dans le symbole du bac est la température maximale possible pour laver le vêtement.

 Mouvement mécanique normal

 Action mécanique réduite

 Action mécanique très réduite

 Lavage à la main uniquement

 Ne pas laver

ÉCONOMIE D'ÉNERGIE ET PROTECTION DE L'ENVIRONNEMENT

- En maintenant les limites de charge indiquées dans le tableau des programmes, vous optimiserez de l'énergie, de l'eau et la consommation de lessive et réduirez les temps de lavage.
- Ne dépassez pas les quantités de lessive recommandées par les fabricants de lessive.
- Économisez de l'énergie en utilisant un programme de lavage à 60°C au lieu d'un programme à 90°C, ou à 40°C au lieu de 60°C. Nous recommandons d'utiliser le programme Éco 40-60 pour les vêtements en coton. Il est plus long mais consomme moins d'énergie.
- Pour économiser de l'énergie et écourter le lavage et le séchage, choisissez la plus haute vitesse d'essorage pour réduire la quantité d'eau restant dans les vêtements à la fin du cycle de lavage.

Que faire si...

Votre lave-linge comprend plusieurs fonctions de sécurité et de rétroaction automatiques. Elles permettent la détection et l'affichage de pannes et d'entretien nécessaire.

Problème	Causes possibles / Solutions :
La machine à laver ne s'allume pas.	<ul style="list-style-type: none"> La prise n'est pas branchée ou pas suffisamment pour faire contact. Il y a eu une panne de courant.
Le cycle de lavage ne démarre pas.	<ul style="list-style-type: none"> Le bouton « ON/OFF » n'a pas été enfoncé. Le bouton « Départ / Pause » n'a pas été enfoncé. Le robinet d'eau n'est pas ouvert. Un « Départ différé » a été réglé. La porte n'est pas totalement fermée.
La machine à laver ne se remplit pas d'eau (le message « h2o » apparaît sur l'écran). Un « bip » sonne toutes les 5 secondes.	<ul style="list-style-type: none"> Le tuyau d'alimentation en eau n'est pas raccordé au robinet. Le tuyau est plié. Le robinet d'eau n'est pas ouvert. L'alimentation en eau a été coupée. Il n'y a pas suffisamment de pression. Le bouton « Départ / Pause » n'a pas été enfoncé.
La machine à laver charge et vidange en continue.	<ul style="list-style-type: none"> Le tuyau de vidange n'a pas été installé à 65 à 100 cm du sol. L'extrémité du tuyau de vidange est immergée dans l'eau. Le connecteur de vidange sur la paroi n'a pas d'aération. Si le problème persiste, après avoir effectué ces contrôles, fermez le robinet d'eau, coupez la machine à laver et appelez le service Après-vente. Si l'appartement est situé à l'un des étages les plus hauts d'un immeuble, un effet de siphon peut parfois se produire, provoquant donc le chargement et la vidange continus de la machine à laver. Des soupapes anti-siphons spéciales sont disponibles sur le marché pour éviter ce type de problèmes.
La machine à laver ne vidange pas ou n'essore pas.	<ul style="list-style-type: none"> Le programme ne comprend pas de fonction de vidange : avec certains programmes, elle doit être activée manuellement. Le tuyau de vidange est plié. La conduite de vidange est obstruée.
La machine à laver vibre excessivement pendant le cycle d'essorage.	<ul style="list-style-type: none"> Au moment de l'installation, le tambour n'a pas été convenablement débloqué. La machine à laver n'est pas de niveau. La machine à laver est écrasée entre un meuble et le mur.
La machine à laver perd de l'eau.	<ul style="list-style-type: none"> Le tuyau d'admission d'eau n'a pas été serré convenablement. Le distributeur de lessive est obstrué. Le tuyau de vidange n'a pas été convenablement fixé.
La machine est verrouillée et l'écran clignote, indiquant un code anomalie (par ex. F-01, F-...).	<ul style="list-style-type: none"> Éteignez la machine, débranchez la prise et attendez environ 1 minute avant de la rallumer. Si le problème persiste, appelez le service Après-vente.
Trop de mousse s'est formée.	<ul style="list-style-type: none"> La lessive n'est pas compatible avec la machine à laver (elle doit porter les mots « pour machines à laver », « pour lavage à la main et en machine » ou quelque chose de similaire). Le dosage était excessif.
La porte est verrouillée, avec ou sans indication de panne, et le programme n'est pas en cours.	<ul style="list-style-type: none"> En cas de panne de courant, la porte se verrouille. Le programme reprend automatiquement aussitôt que l'alimentation électrique revient. La machine à laver est à l'arrêt. Le programme reprend automatiquement une fois disparue l'origine de l'arrêt.

Caractéristiques techniques

IKEA	UDDARP	5 / 8	220-240 50	E / C	0,531 / 0,078	266 / 63	62 / 48	B	4	0,5	81	D
Marque	Configu- ration	Capacité nominale (kg)	Tension (V) Fréquence (Hz)	Classe de rendement énergétique pour le cycle complet/cy- cle de lavage	Consommation d'énergie en kWh par kg et par cy- cle, pour le cycle de lavage et de séchage/le cycle de lavage	Consommation d'énergie pon- dérée en kWh pour 100 cycles complets/cycles de lavage	Consommation d'eau pondérée par cycle en litres pour le cycle complet/le cycle de lavage	Classe d'efficacité d'essorage	Consommation élec- trique en		Émissions sonores pendant un programme éco 40-60 (phase d'esso- rage) dB(A)	Classe d'émis- sion sonore
								départ différé (W)	mode veille (W)			



Pour télécharger la version complète, rendez-vous sur le site www.ikea.com

Asennus

- ⚠ Lue turvalehtinen ja noudata asennusohjeita. Valmistaja ei ole vastuussa mistään vaurioista tai loukkaantumisista, jotka ovat johtuneet turvallisuusohjeiden laiminlyömisestä.
- ⚠ Varmista, että kaikki kuljetuspultit on irrotettu.
- ⚠ Varmista, että letkut ja johto on yhdistetty oikein.
- ⚠ Laitteen käsittelyssä ja asennuksessa tarvitaan vähintään kaksi henkilöä – loukkaantumisvaara. Käytä suojakäsineitä pakkauksen avaamisen ja asennuksen yhteydessä – leikkautumisvaara.
- ⚠ Laitteen asennuksen yhteydessä on varmistettava, että kaikki neljä jalkaa ovat tukevasti kiinni ja että ne tulevat kunnolla kiinni lattiaan; säädä niitä tarvittaessa tilanteen vaatimalla tavalla. Tarkasta vesivaa'an avulla, että laite on täysin vaakasuorassa.

- ⚠ Jos laite asennetaan puulattialle tai "uivalle" lattialle (eräät parketit ja laminaattimateriaalit), on lattialle asetettava 60 x 60 x 3 cm (vähintään) vanerilevy, jonka päälle laite sijoitetaan.
- ⚠ Kiinnitä vedenottoletku(t) vesijohtoverkkoon paikallisen vesilaitoksen ohjeiden mukaisesti.
- ⚠ Pesukoneeseen on kuljetusta varten kiinnitetty pultit, jotka estävät laitteen vaurioitumisen kuljetuksen aikana. Kuljetuspultit on ehdottomasti poistettava ennen pesukoneen käyttöönottoa.
- ⚠ Poistettuasi pultit peitä aukot mukana toimitetuilla muovitulpilla (4 kpl).

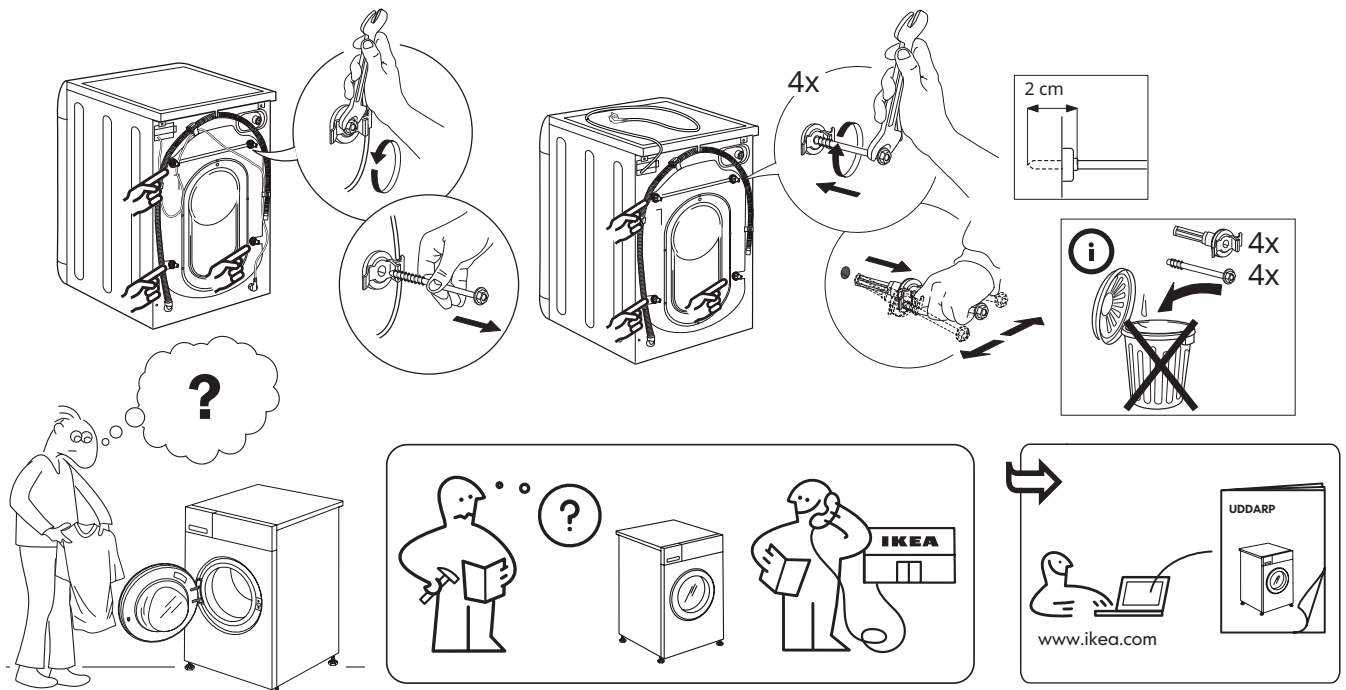

Tuotteen kuvaus

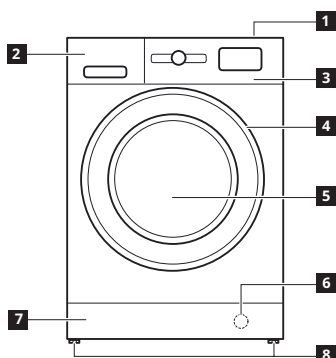

- 1 Yläosa
- 2 Pesuainelokerikko
- 3 Käyttöpaneeli
- 4 Luukun kahva
- 5 Luukku
- 6 Vedensuodatin - jalkalistan takana
- 7 Irrotettava jalkalista
- 8 Säädettävät jalat (2)

PESUAINELOKERIKKO

1. Varsinaisen pesun lokero
 - Varsinaisen pesun pesuaine
 - Tahranpoistoaine
 - Vedenpehennysaine
2. Esipesun lokero
 - Esipesuaine
3. Huuhteluaineen lokero
 - Huuhteluaine
 - Nestemäinen tärkki
- ⚠ Kaada huuhteluaine tai tärkkiliuos lokerikkoon "MAX"-tasoa ylittämättä.
4. Vapautuspainike (painaminen vapauttaa alustan puhdistusta varten)

Käytä mieluiten väliköä **A**, kun käytät pesuun nestemäistä pesuainetta, sillä se varmistaa, että pesuun käytetään oikea määrä pesuainetta (välike löytyy samasta pussista kuin ohjeetkin). Siirrä välike loveen **B**, kun käytät jauhemaista pesuainetta.

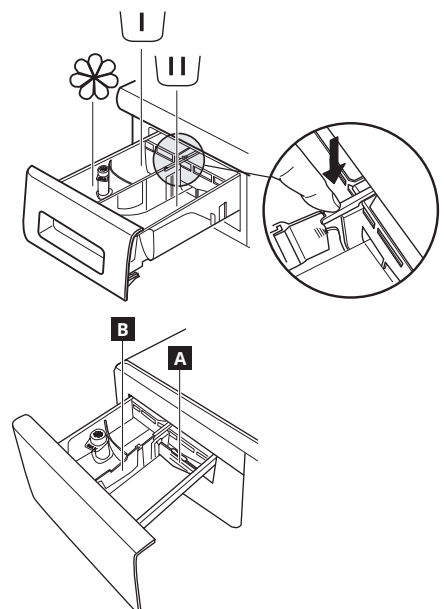

Käyttöpaneeli

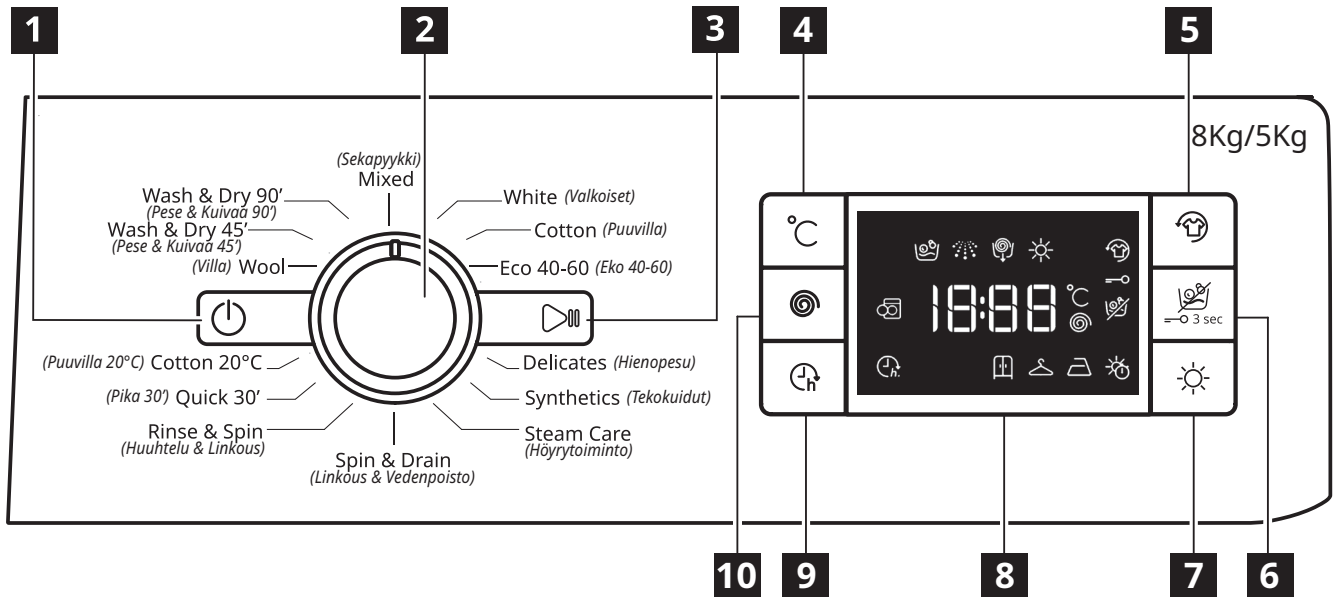

- | | | |
|--|--|--|
| 1 Virtapainike (Power button) | 4 Lämpötilan painike (Temperature button) | 7 Kuivausasetusten painike (Drying settings button) |
| 2 Ohjelman valitsin (Program selector) | 5 Raikas Plus -painike (Refresh Plus button) | 8 Näyttö (Display) |
| 3 Käynnistys-/taukopainike (Start/Pause button) | 6 Vain kuivaus-/Lukituspainike (Only Dry/Lock button) | 9 Viivästetyn käynnistys painike (Delayed start button) |
| | | 10 Linkousnopeuden painike (Rinse speed button) |

i Näitä lisävalintoja/toimintoja ei ole saatavana kaikkiin pesuohjelmiin ja jokin lisävalinta/toiminto saattaa sulkea pois jonkin toisen; näissä tapauksissa laite ei hyväksy yhteensopimatonta asetusta.

NÄYTÖN MERKKIVALOT

	Raikas Plus	Tämä merkkivalo syttyy • kun olet painanut Raikas Plus -painiketta.
	Viivästetty käynnistys	Tämä merkkivalo syttyy • kun on painettu Viivästetty käynnistys -painiketta.
	Painikelukitus	Tämä merkkivalo syttyy • kun painikelukitustoiminto on aktivoitu painamalla kolmen sekunnin ajan painiketta 6.

Ensimmäinen käyttökerta

Katso ohjelman valinnan ja käynnistämisen ohjeet kohdasta PÄIVITTÄIN KÄYTTÖ.

ENSIMMÄINEN KÄYTTÖJAKSO

Poista kaikki valmistuksesta jääneet jätteet:

- Käynnistä ohjelma **laittamatta sisään pyykkejä** (rummun ollessa tyhjä).
- Valitse ohjelmaksi "Puvilla" ja lämpötila-asetukseksi 60°C.

- Annostele pesuainelokerikon varsinaisen pesun lokeroon pieni määrä jauhemaista pesuainetta (enintään 1/3 pesuaineen valmistajan vähän likaiselle pyykille suosittelemasta määrästä).

Ohjelmataulukko

Enimmäistäyttö 8 kg Ottoteho sammutettuna 0.5 W / virta päällä 8 W								Pesuaineet ja lisäaineet			Suositeltu pesuaine		Jäljelle jäävä kosteus % (***)	Energiankulutus (kWh)	Kok. vesimäärä l	Pyykin lämpötila °C	
Pesujakso	Lämpötilat		Maks. linkous (rpm)	Kuivaus	Enimm.täyttö pesussa (kg)	Enimm.täyttö kuivauksessa (kg)	Kesto (h : mm)	Espesu	Pesu	Huuhteluaine	Jauhe	Neste					
	Asetus	Alue															
								U	W	☼							
MIXED [SEKAPYYKKI]	40°C	☼-40°C	1000	✓	8,0	5,0	0:59	-	●	○	-	✓	-	-	-	-	-
WHITE [VALKOISET]	60°C	☼-90°C	1400	✓	8,0	5,0	2:45	● (90°)	●	○	✓	-	49	0,90	90	55	
COTTON (2) [PUUVILLA (2)]	40°C	☼-60°C	1400	✓	8,0	5,0	3:55	-	●	○	✓	✓	49	1,40	105	45	
ECO 40-60 (1) (WASH) [EKO 40-60 (1) (PESU)]	40°C	40°C	1351	✓	8,0	5,0	3:30	-	●	○	✓	✓	53	0,77	54	33	
			1351	✓	4,0		2:45	-	●	○	✓	✓	53	0,65	52	36	
			1351	✓	2,0		2:10	-	●	○	✓	✓	53	0,45	37	33	
DELICATES [HIENOPESU]	30°C	☼-30°C	-	✓	1,0	1,0	1:20	-	●	○	-	✓	-	-	-	-	
SYNTHETICS (3) [TEKOKUIDUT (3)]	40°C	☼-60°C	1200	✓	4,0	4,0	2:55	-	●	○	✓	✓	35	0,8	55	43	
STEAM CARE [HÖYRYTOIMINTO]	-	-	-	-	2,0	-	0:20	-	-	-	-	-	-	-	-	-	
SPIN & DRAIN * [LINKOUS & VEDENPÖISTO *]	-	-	1400	✓	8,0	5,0	0:10	-	-	-	-	-	-	-	-	-	
RINSE & SPIN [HUUHTELU & LINKOUS]	-	-	1400	✓	8,0	5,0	0:55	-	-	○	-	-	-	-	-	-	
QUICK 30' [PIKA 30']	30°C	☼-30°C	800	-	4,5	-	0:30	-	●	○	-	✓	71	0,20	45	27	
COTTON 20°C [PUUVILLA 20°C]	20°C	☼-20°C	1400	✓	8,0	5,0	1:50	-	●	○	-	✓	49	0,16	90	22	
WOOL [VILLA]	40°C	☼-40°C	800	✓	2,0	2,0	1:25	-	●	○	-	✓	-	-	-	-	
WASH & DRY 45' [PESE & KUIVAA 45']	30°C	30°C	1400	✓	1,0	1,0	0:45	-	●	○	-	✓	-	-	-	-	
WASH & DRY 90' [PESE & KUIVAA 90']	30°C	30°C	1200	✓	2,0	2,0	1:30	-	●	○	-	✓	-	-	-	-	
ECO 40-60 (4) (WASH&DRYING) [EKO 40-60 (4) (PESE&KUIVAUS)]	40°C	40°C	1351	✓	5,0	5,0	9:10	-	●	○	✓	✓	0	3,30	70	34	
			1351	✓	2,5	2,5	5:10	-	●	○	✓	✓	0	1,69	50	33	

✓ Valittavissa/lisävalinta

- Ei valittavissa / käytettävissä

● Vaadittu määrä

○ Valinnainen määrä

Anturitekniologia - anturitekniologia säätelee veden- ja energiankulutuksen sekä ohjelman keston pyykin täyttömäärän mukaisesti.

⚠ Yli 50 asteen pesuohjelmissa suosittelemme käytettäväksi jauhemaista pesuainetta nestemäisen sijasta; noudata lisäksi pesuaineen pakkauksessa annettuja ohjeita.

* Jos valitset -jakson ja suljet pois linkousjakson, kuivaava pesukone suorittaa ainoastaan tyhjennyksen.

*** Ohjelman loppumisen sekä suurimmalla linkousnopeudella suoritettujen linkoamisen jälkeen, ohjelman oletusasetuksilla.

Näytöllä näkyvä sekä käyttöoppaassa ilmoitettu jakson kesto on vakio-olosuhteisiin perustuva arvio. Todellinen kesto saattaa vaihdella eri tekijöistä riippuen; näitä ovat muun muassa sisääntulevan veden lämpötila ja paine, ympäristön lämpötila, pesuaineen määrä, täyttömäärä ja -tyyppi, kuorman tasapaino sekä muut mahdolliset lisävalinnat. Muille kuin Eko 40-60 -ohjelmalle annetut arvot ovat yksinomaan suuntaa-antavia.

1) Eko 40-60 (Pesu) - EU:n ekosuunnitteluasetuksen 2019/2014 mukaisesti testaukseen käytetty pesuohjelma.

Energian- ja vedenkulutuksen kannalta tehokkain ohjelma normaalisti likaantuneen puuvillapyykin pesemiseen.

Huomaa: näytöllä näytetyt linkousnopeusarvot saattavat poiketa hieman taulukossa näkyvistä arvoista.

4) Eko 40-60 (Pesu & Kuivaus) - EU:n ekosuunnitteluasetuksen 2019/2014 mukaisesti testaukseen käytetty pesu- ja kuivausohjelma.

“Pesu ja kuivaus” -jaksoa käytetään valitsemalla “Eko 40-60” -pesuohjelma ja asettamalla ☼ -lisävalinnan taso arvoon „☼” .
Energian- ja vedenkulutuksen kannalta tehokkain ohjelma normaalisti likaantuneen puuvillapyykin pesemiseen ja kuivaamiseen.
Jakson lopussa tekstiilit voidaan laittaa suoraan kaappiin.

Kaikkille testilaitoksille:

2) Pitkä puuvillajakso: aseta ohjelma 40°C:een lämpötilaan.

3) Pitkä tekokuitujakso: aseta jakso 40°C:een lämpötilaan.

Päivittäinen käyttö

1. Täyttäminen

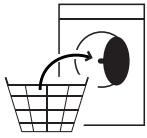

Valmistele pyykki kohdassa "VINKKEJÄ" annettujen ohjeiden mukaisesti. Avaa luukku ja laita pyykki rumpuun; älä ylitä Ohjelmataulukossa ilmoitettuja maksimitäyttömääriä.

2. Sulje luukku



Paina kunnes kuulet salvan lukkiutumisesta kuuluvan äänen, ja varmista, että lasioven ja kumitiivisteiden väliin ei ole jäänyt pyykkiä.

3. Avaa vesihana



Varmista, että kuivaava pesukone on kytketty oikein vesijohtoverkkoon. Avaa vesihana. **Kuivaavan pesukoneen käynnistäminen**
Paina painiketta ; lamppu vilkkuu hitaasti.

4. Ohjelman valinta ja jakson valintojen tekeminen.

Tällä koneella voidaan suorittaa seuraavat toiminnot:

- Vain pesu
- Pesu ja kuivaus
- Vain kuivaus

Vain pesu

Valitse haluttu ohjelma ohjelman valintakiekosta. Pesukone näyttää automaattisesti lämpötilan oletusasetuksen ja pesujakson keston. Säädä tarvittaessa lämpötilan ja/tai linkousnopeuden asetuksia kyseisistä painikkeista.

- Paina lämpötilapainiketta , jos haluat laskea lämpötilan asetusta asteittain, kunnes lämpötilaksi tulee kylmä pesu (näytölle tulee "-").
- Paina linkousnopeuden painiketta , ja selaa asteittain hitaampiin linkousnopeusasetuksiin kunnes linkousjakso otetaan pois käytöstä (näytöllä näkyy "0").
- Painikkeen painaminen edelleen asettaa asetuksen suurimpaan mahdolliseen.
- Tee halutut lisävalinnat (jos tarpeen).
- Valitse lisävalinta painiketta painamalla; kyseisen painikkeen valo syttyy.
- Peruuta lisävalinta painamalla painiketta uudelleen; valo sammuu.

Jos valittu lisävalinta ei ole yhteensopiva asetetun ohjelman kanssa, kuuluu virheestä ilmoittava äänimerkki ja merkivalo vilkkuu kolme kertaa. Lisävalintaa ei ole valittu.

Pesu ja kuivaus

Jotta voit pestä ja kuivata halutun pyykkimäärän ilman, että pesu- ja kuivausjaksojen väliin tulee keskeytys, varmista, että pyykkimäärä ei ylitä kyseisen ohjelman suurinta sallittua kuivausmäärää (katso ohjelmataulukon sarakkeesta "Kuivausjakson maksimi täyttömäärä").

1. Valitse ja tarvittaessa kustomoi haluttu ohjelma kappaleen "Vain pesu" ohjeiden mukaisesti.
2. Valitse haluttu kuivaustapa painamalla "Kuivausasetukset". Käytettävissä on kaksi kuivaustapaa: automaattinen tai ajastinta käyttävä.

Automaattinen kuivaus valittavilla tasoilla:

Automaattisessa kuivaustavassa kuivaava pesukone kuivaa pyykkiä, kunnes asetettu kuivuustaso on saavutettu. Kun "Kuivausasetukset"-painiketta painetaan kerran, kone valitsee automaattisesti korkeimman valitulle ohjelmalle käytettävissä olevan kuivuustason. Kun painiketta painetaan uudelleen, kuivuustaso laskee.

Käytettävissä ovat seuraavat tasot:

Kaappi : pyykki on täysin kuivaa ja voidaan laittaa kaappiin silittämättä.

Ripustin : pyykki on hieman kosteaa rypistymisen vähentämiseksi. Tekstiilit tulee ripustaa ja antaa kuivua täysin

kuiviksi ilmassa.

Silitys : tekstiilit on jätetty sen verran kosteiksi, että silitys sujuu helpommin.

Ajastinta käyttävä kuivaustapa:

Aseta kuivaustavaksi ajastinkäyttö painamalla "Kuivausasetukset"-painiketta useamman kerran. Kun olet selannut automaattiset kuivuustasot läpi, paina edelleen "Kuivausasetukset"-painiketta, kunnes haluttu aika tulee näkyviin. Asetukset voidaan tehdä 30–210 minuutin ajalle. Jos haluat pestä enemmän pyykkiä kuin suurin kuivaamiselle sallittu määrä (katso ohjelmataulukon sarakkeesta "Kuivausjakson maksimi täyttömäärä"), ota muutama tekstiili pois koneesta pesujakson loputtua, ennen kuivausjakson käynnistämistä.

Toimi seuraavalla tavalla:

1. Valitse ja tarvittaessa kustomoi haluttu ohjelma kappaleen "Vain pesu" ohjeiden mukaisesti.
2. Älä ota mukaan kuivausjaksoa.
3. Kun pesujakso on päättynyt, avaa luukku ja pienennä pyykkimäärää ottamalla muutama tekstiili pois koneesta. Seuraa nyt kohdan "Vain kuivaus" ohjeita.

HUOMIO: jätä aina aikaa jäähdytysjaksolle kuivaamisen jälkeen ennen luukun avaamista. Kun käytät kahta esiasetettua jaksoa "Pesu & Kuivaus 45'" ja "Pesu & Kuivaus 90'", ei kuivausjaksoa tarvitse valita ja käynnistää.

Vain kuivaus

Tätä jaksoa käytetään yksinkertaisesti aiemmin pesukoneessa tai käsin pestyn määrän pyykin kuivaamiseen.

1. Valitse kuivattavalle pyykille sopiva ohjelma (esim. puuvilla, jos märkä pyykki on puuvillaa).
2. Paina "Vain kuivaus"-painiketta, jos et halua käyttää pesujaksoa.
3. Valitse haluttu kuivaustapa painamalla "Kuivausasetukset". Käytettävissä on kaksi kuivaustapaa: automaattinen tai ajastinta käyttävä.

Automaattinen kuivaus valittavilla tasoilla:

Automaattisessa kuivaustavassa kuivaava pesukone kuivaa pyykkiä, kunnes asetettu kuivuustaso on saavutettu. Kun "Kuivausasetukset"-painiketta painetaan kerran, kone valitsee automaattisesti korkeimman valitulle ohjelmalle käytettävissä olevan kuivuustason. Kun painiketta painetaan uudelleen, kuivuustaso laskee.

Käytettävissä ovat seuraavat tasot:

Kaappi : pyykki on täysin kuivaa ja voidaan laittaa kaappiin silittämättä.

Ripustin : pyykki on hieman kosteaa rypistymisen vähentämiseksi. Tekstiilit tulee ripustaa ja antaa kuivua täysin kuiviksi ilmassa.

Silitys : tekstiilit on jätetty sen verran kosteiksi, että silitys sujuu helpommin.

Ajastinta käyttävä kuivaustapa:

Aseta kuivaustavaksi ajastinkäyttö painamalla "Kuivausasetukset"-painiketta useamman kerran. Kun olet selannut automaattiset kuivuustasot läpi, paina edelleen "Kuivausasetukset"-painiketta, kunnes haluttu aika tulee näkyviin. Asetukset voidaan tehdä 30–210 minuutin ajalle.

HUOMIO: jätä aina aikaa jäähdytysjaksolle kuivaamisen jälkeen ennen luukun avaamista.

5. KÄYTÄ OIKEA MÄÄRÄ PESUAINETTA

Vedä alusta ulos ja kaada pesuaine kyseisiin lokeroihin kohdassa "Pesuainelokero" kuvatulla tavalla.



Tämä on tarpeen ainoastaan silloin, kun käytetään vain pesu- tai pesu- + kuivausohjelmaa.

6. Ohjelman alkamisen viivyttäminen

- Valittu ohjelma asetetaan alkamaan myöhemmin (kork. 24 tuntia) painamalla painiketta halutun viiveajan asettamista varten.
- Symboli syttyy näytölle kun toiminto otetaan käyttöön. Viivästetty käynnistys peruutetaan painamalla painiketta uudelleen, kunnes näytöllä näkyy "0".

7. OHJELMAN KÄYNNISTÄMINEN.

Sulje pesuainelokerikko ja paina käynnistys-/taukopainiketta 

Kone lukitsee luukun ( symboli sammuu) ja rumpu alkaa pyöriä; luukun lukitus avautuu ( symboli syttyy) ja lukkiutuu sitten uudelleen ( symboli sammuu) kunkin pesujakson valmisteluvaiheena. Naksahava ääni on osa luukun lukitusmekanismia. Vesi menee rumpuun ja alkaa pesuvaiheen kun luukku on lukittu.



8. KÄYNNISSÄ OLEVAN OHJELMAN PERUUTTAMINEN (TARVITTAESSA)

Paina painiketta  ja pidä sitä painettuna; näytöllä näkyy käänteinen ajanlasku kunnes kuivaava pesukone pysähtyy. Jos veden taso tai lämpötila on tarpeeksi alhaalla, luukun lukitus avautuu ja se voidaan avata.

Luukku pysyy lukossa, jos rummussa on vettä. Luukun lukitus avataan käynnistämällä kuivaava pesukone, valitsemalla LINKOUS & VEDENPOISTO -ohjelma ja laittamalla linkoustoiminto pois päältä asettamalla linkousnopeudeksi 0. Vesi tyhjenee ja luukun lukitus aukeaa ohjelman lopussa.

9. KUIVAAVAN PESUKONEEN SAMMUTTAMINEN OHJELMAN PÄÄTTYTTYÄ.

Kun jakso on päättynyt, näytössä lukee "LOPPU". Luukku voidaan avata vasta kun  symbolissa palaa valo. Varmista, että avatun luukun symbolissa palaa valo, avaa sitten luukku ja ota pyykki ulos.

Sammuta kuivaava pesukone painamalla . Jos kuivaavaa pesukonetta ei sammuteta manuaalisesti painikkeesta , se sammuu energian säästämiseksi automaattisesti noin 10 minuuttia ohjelman loppumisen jälkeen.

Jätä luukku auki, jotta kuivaavan pesukoneen sisäosa pääsee kuivumaan.

Vinkkejä**Huomioi pyykin lajittelussa**

Materiaalin tyyppi / pesumerkintä (puuvilla, sekoitekuidut, synteettiset, villa, käsinpestävät tekstiilit).

Väri (erikseen värilliset ja valkoiset tekstiilit, pese uudet väliilliset tekstiilit erikseen).

Arat pyykki (pese pienet tekstiilit – kuten nailonsukat – ja koukulliset tuotteet – kuten rintaliivit – vaatepussissa tai vetoketjullisessa tyynynpäällisessä).

Tyhjennä kaikki taskut

Esineet kuten kolikot tai syyttimet saattavat vahingoittaa pyykinettä sekä rumpua.

Noudata annosteluohjeita myös lisäaineiden osalta

Näin optimoidaan puhdistustulosta, vältetään liian pesuaineen epämiellyttävä jääminen pyykkiin sekä säästetään rahaa estämällä pesuaineen tuhlausta.

Käytä matalampaa lämpötilaa ja pidempää kesto

Energian kulutuksen kannalta tehokkaimmat ohjelmat ovat yleensä niitä, jotka toimivat matalammassa lämpötiloissa ja pidemmän ajan.

Noudata pyykkimäärästä annettuja ohjeita





Kun täytät pesukoneen "OHJELMATAULUKOSSA" ilmoitetulla pyykkimäärällä, säästät vettä ja energiaa.

Melu ja jäljelle jäävä kosteus

Nämä riippuvat linkousnopeudesta: mitä korkeampi linkousnopeus linkousvaiheen aikana, sitä enemmän kuuluu melua ja sitä vähemmän tekstiileihin jää kosteutta.

TEKSTIILIEN ETIKETEISSÄ OLEVAT PESUMERKINNÄT

Pesuvati-symbolissa ilmoitettu arvo on korkein tekstiilin pesemiselle sallittu lämpötila.

-  Normaali mekaaninen käsittely
-  Varovainen mekaaninen käsittely
-  Erittäin varovainen mekaaninen käsittely
-  Vain käsinpesu
-  Ei vesipesua

ENERGIAN SÄÄSTÄMINEN JA YMPÄRISTÖN SUOJELEMINEN

- Täyttömäärän pitäminen ohjelmataulukon rajoissa optimoi energian, veden ja pesuaineen kulutusta sekä lyhentää pesuaikojia.
- Älä ylitä pesuaineen valmistajan suosittelemia pesuainemääriä.
- Voit säästää energiaa valitsemalla 60 °C:n pesuohjelman 90-asteisen sijaan tai vastaavasti 40 °C:n ohjelman 60-asteisen sijaan. Suosittelemme Eko 40-60 -ohjelman käyttämistä puuvillavaatteille; ohjelma on pitempi, mutta käyttää vähemmän energiaa.
- Energian ja ajan säästämiseksi pesun ja kuivauksen aikana on suositeltavaa valita korkein ohjelmalle sallituista linkousnopeuksista; tämä vähentää pesujakson loputtua tekstiileihin jäävän veden määrää.

Mitä tehdä jos...

Pesukoneessa on erilaisia automaattisia turva- ja palautetoimintoja. Niiden avulla vialta ja tarvittavat huoltotoimenpiteet voidaan havaita ja osoittaa vastaavasti.

Ongelma	Mahdollinen syy / korjaustoimenpide:
Pesukone ei mene päälle.	<ul style="list-style-type: none"> Pistoke ei ole pistorasiassa tai se ei ole riittävän syvällä, eikä kontaktia synny. On ollut sähkökatko.
Pesujakso ei käynnisty.	<ul style="list-style-type: none"> Virtapainiketta ei ole painettu. Käynnistys/Taukopainiketta ei ole painettu. Vesihana ei ole auki. Asetettuna on "Viivästetty käynnistys". Luukku ei ole täysin kiinni.
Pesukone ei täyty vedellä (näytöllä näkyy viesti "h2o"). Äänimerkki kuuluu 5 sekunnin välein.	<ul style="list-style-type: none"> Vedenottoletku ei ole kytkettynä hanaan. Letku on taipunut. Vesihana ei ole auki. Vesiverkon syöttö on katkaistu. Ei ole tarpeeksi painetta. Käynnistys/Taukopainiketta ei ole painettu.
Pesukone vetää ja tyhjentää vettä jatkuvasti.	<ul style="list-style-type: none"> Tyhjennysletkua ei ole asennettu 65 - 100 cm:in korkeudelle lattiasta. Tyhjennysletkun pää on upoksissa veteen. Seinän tyhjennysliitoksessa ei ole ilmanpoistoa. Jos ongelma jatkuu näiden tarkastusten jälkeen, sulje vesihana, sammuta pesukone ja soita huoltopalveluun. Jos asunto sijaitsee rakennuksen yläkerroksissa, saattaa toisinaan olla kyseessä lappoilmio, joka aiheuttaa sen, että pesukone vetää ja tyhjentää vettä jatkuvasti. Markkinoilla on saatavilla erityisiä lappoilmion estoventtiileitä, joilla estetään näiden ongelmien syntyä.
Pesukone ei tyhjännä tai se ei linkoa.	<ul style="list-style-type: none"> Ohjelmaan ei kuulu tyhjennystoimintoa: joissakin ohjelmissa se on käynnistettävä käsin. Tyhjennysletku on taipunut. Tyhjennysputkessa on este.
Pesukone tärisee liikaa linkousjakson aikana.	<ul style="list-style-type: none"> Asennuksen yhteydessä rumpua ei ole vapautettu oikein. Pesukone ei ole tasapainossa. Pesukone on puristettu huonekalun ja seinän väliin.
Pesukoneesta vuotaa vettä.	<ul style="list-style-type: none"> Vedenottoletkua ei ole kiristetty asianmukaisesti. Pesuainelokerikko on tukossa. Tyhjennysletkua ei ole kiinnitetty oikein.
Kone on lukittu ja näytöllä vilkkuu virhekoodi (esim. F-01, F-..).	<ul style="list-style-type: none"> Sammuta kone, irrota pistoke pistorasiasta ja odota noin 1 minuutti ennen kuin laitat sen uudelleen päälle. Jos ongelma jatkuu, ota yhteyttä huoltopalveluun.
Syntyy liian paljon vaahtoa.	<ul style="list-style-type: none"> Pesuaine ei sovellu pesukoneelle (siinä on luettava "konepesuun", "käsin- ja konepesuun", tai jotain vastaavaa). Annosteltu liikaa.
Luukku on lukittu, vian osoituksen kanssa tai ilman, ja ohjelma ei etene.	<ul style="list-style-type: none"> Luukku on lukittu sähkökatkoksen tapauksessa. Ohjelma jatkaa automaattisesti heti, kun sähköverkko on uudelleen käytettävissä. Pesukone seisoo. Ohjelma jatkuu automaattisesti, kun alkuperäinen pysähdyksen syy häviää.

Tekniset tiedot

IKEA	UDDARP	5 / 8	220-240 50	E / J	0,531 / 0,078	266 / 63	62 / 48	B	4	0,5	81	D
Merkki	Malli	Nimellinen täyttömäärä (kg)	Jännite (V) Taajuus (Hz)	Energiatehokkuusluokka koko jaksolle/pesujaksolle	Energiankulutus ilmaistuna kWh/kg jaksoa kohden pesussa ja kuivaus-/pesujaksossa	Painotettu energiankulutus kWh:eina 100 kokonaista jaksoa/pesujaksoa kohden	Painotettu vedenkulutus litroina/jakso kokonaista jaksoa/pesujaksoa kohden	Linkous-kuivaus-tehokuokka	Virrankulutus		Melupäästöt eco 40-60 ohjelman aikana (linkousvaihe) dB(A)	Melupäästöloukka
								viivästetty käynnistys (W)	odotustila (W)			

Täydellinen versio on ladattavissa www.ikea.com-sivustolta

Εγκατάσταση

- ⚠ Διαβάστε το φυλλάδιο ασφαλείας και ανατρέξτε στις οδηγίες συναρμολόγησης. Ο κατασκευαστής δεν αναλαμβάνει καμία ευθύνη για ζημιά ή τραυματισμό λόγω μη συμμόρφωσης με τα μέτρα ασφαλείας.
- ⚠ Βεβαιωθείτε ότι έχουν αφαιρεθεί όλα τα μπουλόνια μεταφοράς.
- ⚠ Βεβαιωθείτε ότι οι σωλήνες και το καλώδιο είναι σωστά συνδεδεμένα.
- ⚠ Ο χειρισμός και η εγκατάσταση της συσκευής πρέπει να γίνονται από δύο ή περισσότερα άτομα - κίνδυνος τραυματισμού. Χρησιμοποιείτε γάντια προστασίας για να αφαιρέσετε τη συσκευασία και να κάνετε την εγκατάσταση - κίνδυνος κοψίματος.
- ⚠ Κατά την εγκατάσταση της συσκευής βεβαιωθείτε ότι τα τέσσερα ποδαράκια είναι σταθερά και ακουμπάνε στο πάτωμα, κάνοντας τις απαραίτητες ρυθμίσεις

- ⚠ και βεβαιωθείτε ότι η συσκευή είναι επίπεδη χρησιμοποιώντας ένα αλφάδι.
- ⚠ Εάν η συσκευή είναι εγκατεστημένη σε ξύλινα ή πλωτά δάπεδα (ορισμένα παρκέτα και πολυστρωματικά υλικά), στερεώστε ένα φύλλο κόντρα πλακέ 60 x 60 x 3 cm (τουλάχιστον) στο πάτωμα και στη συνέχεια τοποθετήστε τη συσκευή πάνω από αυτό.
- ⚠ Συνδέστε τους εύκαμπτους σωλήνες εισαγωγής νερού στην παροχή πόσιμου νερού σύμφωνα με τους κανονισμούς της τοπικής επιχείρησης ύδρευσης. Το πλυντήριο ρούχων είναι σταθεροποιημένο με μπουλόνια μεταφοράς για να αποφευχθεί οποιαδήποτε ζημιά στο εσωτερικό κατά τη μεταφορά. Πριν χρησιμοποιήσετε το πλυντήριο ρούχων, πρέπει να αφαιρέσετε τα μπουλόνια μεταφοράς. Μετά την αφαίρεσή τους, καλύψτε τα ανοίγματα με τα 4 παρεχόμενα πλαστικά καπάκια.

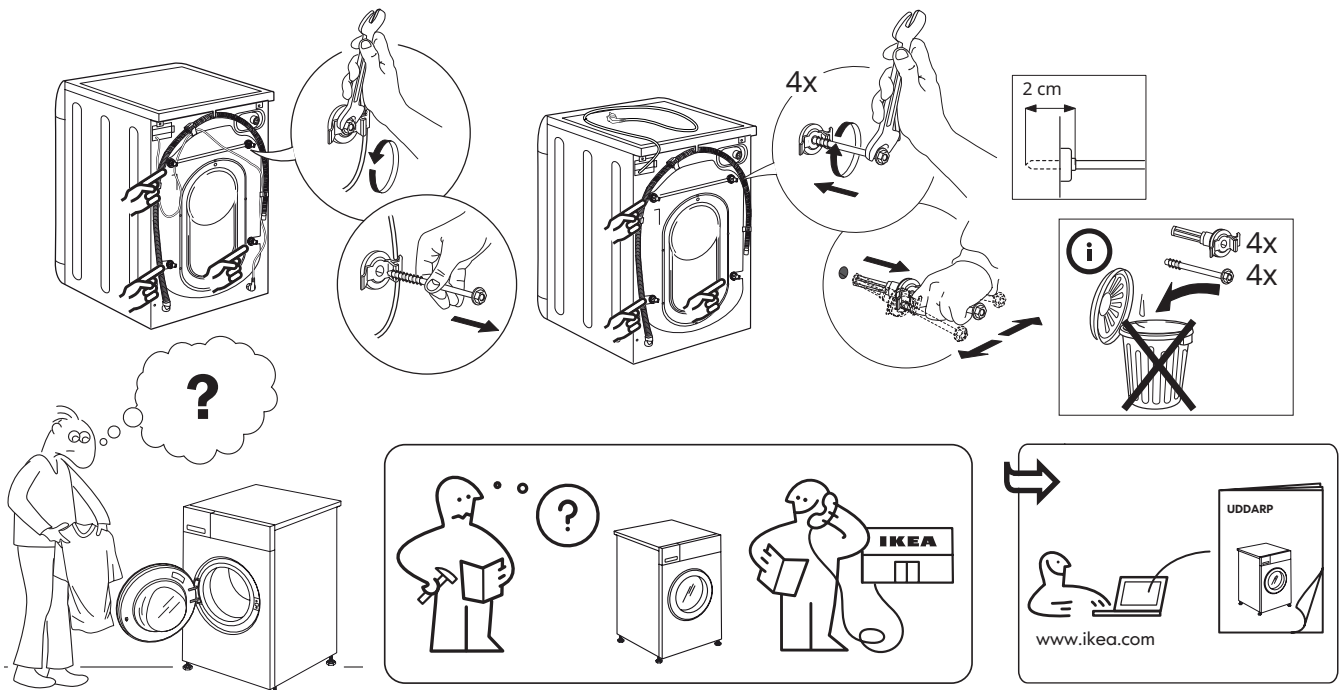

Περιγραφή προϊόντος

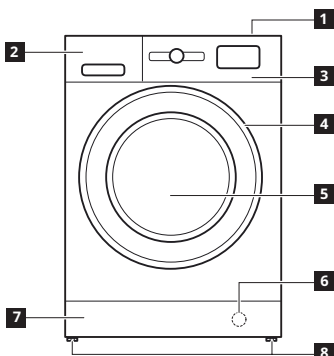

- 1 Επάνω επιφάνεια
- 2 Θήκη απορρυπαντικού
- 3 Πίνακας ελέγχου
- 4 Χειρολαβή πόρτας
- 5 Πόρτα
- 6 Φίλτρο νερού - πίσω από το εσωτερικό πλευρικό καπάκι
- 7 Αφαιρούμενο πλευρικό καπάκι
- 8 Ρυθμιζόμενα ποδαράκια (2)

ΘΉΚΗ ΑΠΟΡΡΥΠΑΝΤΙΚΟΥ

1. Θέση κύριας πλύσης ψ
 - Απορρυπαντικό για την κύρια πλύση
 - Καθαριστικό λεκέδων
 - Αποσκληρυντικό νερού
2. Θέση πρόπλυσης ψ
 - Απορρυπαντικό για την πρόπλυση
3. Θέση μαλακτικού \otimes
 - Μαλακτικό υφασμάτων
 - Υγρή κόλλα

⚠ Ρίξτε μαλακτικό ή υγρή κόλλα στο διαμέρισμα χωρίς να υπερβείτε το επίπεδο «MAX».

4. Κουμπί αποδέσμευσης \rightarrow (πατήστε το για να αφαιρέσετε το δίσκο για να τον καθαρίσετε)

Χρησιμοποιήστε κατά προτίμηση το διαμέρισμα **A** όταν πλένετε με υγρό απορρυπαντικό για πλύσιμο, για να βεβαιωθείτε ότι χρησιμοποιείται η σωστή ποσότητα απορρυπαντικού (το διαμέρισμα βρίσκεται στη σακούλα που περιέχει τις οδηγίες). Μετακινήστε το χώρισμα στην υποδοχή **B** όταν χρησιμοποιείτε απορρυπαντικό σε σκόνη.

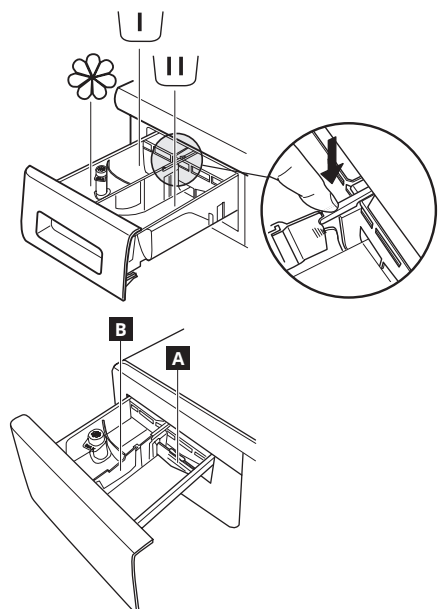

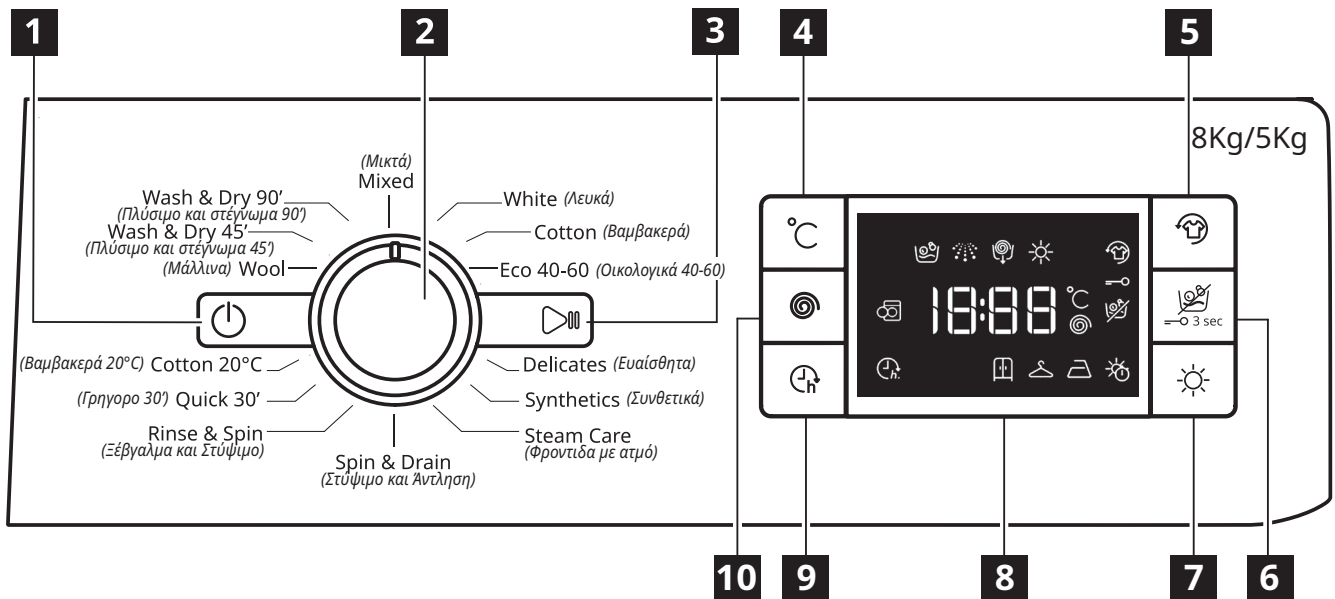

Πίνακας ελέγχου



- | | | |
|-------------------------------------|--|--|
| 1 Κουμπι "ΑΝΟΙΧΤΟ/ΚΛΕΙΣΤΟ" ⏻ | 4 Κουμπι θερμοκρασίας | 7 Κουμπι ρυθμίσεων στεγνώματος |
| 2 Επιλογέας προγράμματος | 5 Κουμπι Περισσότερη φρεσκάδα | 8 Οθόνη |
| 3 Κουμπι Έναρξη/Παύση ▶ | 6 Κουμπι μόνο στέγνωμα/Κουμπι κλειδώματος | 9 Κουμπι "Καθυστερήση έναρξης" |
| | | 10 Κουμπι "Ταχύτητα στύψιματος" |

 Οι επιλογές/λειτουργίες δεν είναι διαθέσιμες με όλα τα προγράμματα πλύσης και μια επιλογή/λειτουργία μπορεί να αποκλείσει μια άλλη, σε αυτές τις περιπτώσεις η συσκευή δεν επιτρέπει ασύμβατη ρύθμιση.

ΕΝΔΕΙΞΕΙΣ ΣΤΗΝ ΟΘΟΝΗ

	Περισσότερη φρεσκάδα	Αυτή η ένδειξη ανάβει • μετά το πάτημα του κουμπιού Περισσότερη φρεσκάδα.
	Καθυστερήση έναρξης	Αυτή η ένδειξη ανάβει • μετά το πάτημα του κουμπιού Έναρξη καθυστέρησης.
	Κλείδωμα πλήκτρων	Αυτή η ένδειξη ανάβει • μετά την ενεργοποίηση της λειτουργίας "Κλείδωμα πλήκτρων", η οποία γίνεται με το πάτημα του πλήκτρου 6 για 3 δευτερόλεπτα.

Πρώτη χρήση

Ανατρέξτε στην ενότητα ΚΑΘΗΜΕΡΙΝΗ ΧΡΗΣΗ για οδηγίες σχετικά με την επιλογή και έναρξη ενός προγράμματος.

ΠΡΩΤΟΣ ΚΥΚΛΟΣ ΛΕΙΤΟΥΡΓΙΑΣ

Αφαιρέστε τυχόν κατασκευαστικά υπολείμματα:

- Ξεκινήστε το πρόγραμμα **χωρίς να προσθέσετε ρούχα** (με άδειο κάδο).
- Επιλέξτε το πρόγραμμα "Βαμβακερά" με ρύθμιση θερμοκρασίας 60°C.

- Προσθέστε μικρή ποσότητα απορρυπαντικού σε σκόνη στη θέση κύριας πλύσης της θήκης απορρυπαντικού (έως το 1/3 της συνιστώμενης ποσότητας από τον κατασκευαστή του απορρυπαντικού για ελαφρώς λερωμένα ρούχα).

Πίνακας προγραμμάτων

Μέγ. φορτίο 8 Kg Κατανάλωση ενέργειας με τη συσκευή απενεργοποιημένη 0,5 W / με τη συσκευή ενεργοποιημένη μετά το τέλος του προγράμματος 8 W								Απορρυπαντικά και πρόσθετα			Συνιστώμενο απορρυπαντικό		Υπολειπόμενη υγρασία % (***)	Κατανάλωση ρεύματος (kWh)	Συνολική ποσότητα νερού lt	Θερμοκρασία ρούχων°C		
Κύκλος πλύσης	Θερμοκρασίες		Μέγ. ταχύτητα στύψιματος (σ.α.λ.)	Στέγνωμα	Μέγ. φορτίο για πλύση (Kg)	Μέγ. φορτίο για στέγνωμα (Kg)	Διάρκεια (h : mm)	Πρόπλυση	Πλύση	Μαλακτικό υφασμάτων	Σκόνη	Υγρό						
	Ρύθμιση	Εύρος																
								☐	☑	☒								
MIXED [ΜΙΚΤΑ]	40°C	☼ - 40°C	1000	☑	8,0	5,0	0:59	-	●	○	-	☑	-	-	-	-	-	-
WHITE [ΛΕΥΚΑ]	60°C	☼ - 90°C	1400	☑	8,0	5,0	2:45	● (90°)	●	○	☑	-	49	0,90	90	55		
COTTON (2) [ΒΑΜΒΑΚΕΡΑ (2)]	40°C	☼ - 60°C	1400	☑	8,0	5,0	3:55	-	●	○	☑	☑	49	1,40	105	45		
ECO 40-60 (1) (WASH) [ΟΙΚΟΛΟΓΙΚΑ 40-60 (1) (ΠΛΥΣΗ)]	40°C	40°C	1351	☑	8,0	5,0	3:30	-	●	○	☑	☑	53	0,77	54	33		
			1351	☑	4,0		2:45	-	●	○	☑	☑	53	0,65	52	36		
			1351	☑	2,0		2:10	-	●	○	☑	☑	53	0,45	37	33		
DELICATES [ΕΥΑΙΣΘΗΤΑ]	30°C	☼ - 30°C	-	☑	1,0	1,0	1:20	-	●	○	-	☑	-	-	-	-	-	-
SYNTHETICS (3) [ΣΥΝΘΕΤΙΚΑ (3)]	40°C	☼ - 60°C	1200	☑	4,0	4,0	2:55	-	●	○	☑	☑	35	0,8	55	43		
STEAM CARE [ΦΡΟΝΤΙΔΑ ΜΕ ΑΤΜΟ]	-	-	-	-	2,0	-	0:20	-	-	-	-	-	-	-	-	-	-	-
SPIN & DRAIN * [ΣΤΥΨΙΜΟ ΚΑΙ ΑΝΤΛΗΣΗ *]	-	-	1400	☑	8,0	5,0	0:10	-	-	-	-	-	-	-	-	-	-	-
RINSE & SPIN [ΞΕΒΓΑΛΜΑ ΚΑΙ ΣΤΥΨΙΜΟ]	-	-	1400	☑	8,0	5,0	0:55	-	-	○	-	-	-	-	-	-	-	-
QUICK 30' [ΓΡΗΓΟΡΟ 30']	30°C	☼ - 30°C	800	-	4,5	-	0:30	-	●	○	-	☑	71	0,20	45	27		
COTTON 20°C [ΒΑΜΒΑΚΕΡΑ 20°C]	20°C	☼ - 20°C	1400	☑	8,0	5,0	1:50	-	●	○	-	☑	49	0,16	90	22		
WOOL [ΜΑΛΛΙΝΑ]	40°C	☼ - 40°C	800	☑	2,0	2,0	1:25	-	●	○	-	☑	-	-	-	-	-	-
WASH & DRY 45' [ΠΛΥΣΙΜΟ ΚΑΙ ΣΤΕΓΝΩΜΑ 45']	30°C	30°C	1400	☑	1,0	1,0	0:45	-	●	○	-	☑	-	-	-	-	-	-
WASH & DRY 90' [ΠΛΥΣΙΜΟ ΚΑΙ ΣΤΕΓΝΩΜΑ 90']	30°C	30°C	1200	☑	2,0	2,0	1:30	-	●	○	-	☑	-	-	-	-	-	-
ECO 40-60 (4) (WASH&DRYING) [ΟΙΚΟΛΟΓΙΚΑ 40-60 (4) (ΠΛΥΣΙΜΟ ΚΑΙ ΤΕΓΝΩΜΑ)]	40°C	40°C	1351	☑	5,0	5,0	9:10	-	●	○	☑	☑	0	3,30	70	34		
			1351	☑	2,5	2,5	5:10	-	●	○	☑	☑	0	1,69	50	33		

☑ Επιλέξιμο/Προαιρετικό

- Μη επιλέξιμο/Εφαρμόσιμο

● Απαιτούμενη ποσότητα

○ Προαιρετική ποσότητα

Τεχνολογία αισθητήρα - Η τεχνολογία αισθητήρα προσαρμόζει το νερό, το ρεύμα και τη διάρκεια του προγράμματος ανάλογα με το φορτίο πλύσης.

⚠ Για προγράμματα πλύσιματος με θερμοκρασίες πάνω από 50°C, συνιστούμε να χρησιμοποιείτε απορρυπαντικό σε σκόνη και όχι υγρό και να ακολουθείτε τις οδηγίες που δίνονται στη συσκευασία του απορρυπαντικού.

* Επιλέγοντας τον κύκλο και εφόσον εξαιρεθεί ο κύκλος στύψιματος, το πλυντήριο-στεγνωτήριο θα κάνει μόνο άντληση.

*** Μετά το τέλος του προγράμματος και το στύψιμο με τη μέγιστη επιλέξιμη ταχύτητα, στην προεπιλεγμένη ρύθμιση του προγράμματος.

Η διάρκεια του κύκλου που αναγράφεται στην οθόνη ή στο εγχειρίδιο οδηγιών είναι μια εκτίμηση που βασίζεται σε τυπικές συνθήκες.

Η πραγματική διάρκεια μπορεί να ποικίλλει σε σχέση με διάφορους παράγοντες, όπως η θερμοκρασία και η πίεση του εισερχόμενου νερού, η θερμοκρασία περιβάλλοντος, η ποσότητα απορρυπαντικού, η ποσότητα και ο τύπος φορτίου, η εξισορρόπηση φορτίου και τυχόν πρόσθετες επιλογές που έχουν επιλεγεί. Οι τιμές για το πρόγραμμα Οικολογικά 40-60 είναι μόνο ενδεικτικές.

1) Οικολογικά 40-60 (Πλύση) - Έλεγχος κύκλου πλύσης σύμφωνα με τον κανονισμό ΕΕ Οικολογικού σχεδιασμού 2019/2014.

Τα πιο αποδοτικά προγράμματα ως προς την κατανάλωση ενέργειας και νερού για κανονικά λερωμένα βαμβακερά ρούχα.

Σημείωση: Οι τιμές ταχύτητας περιστροφής που εμφανίζονται στην οθόνη μπορεί να διαφέρουν ελαφρώς από τις τιμές που αναφέρονται στον πίνακα.

4) Οικολογικά 40-60 (Πλύση και στέγνωμα) - Έλεγχος κύκλου πλύσης και στεγνώματος σύμφωνα με τον κανονισμό ΕΕ Οικολογικού σχεδιασμού 2019/2014.

Για πρόσβαση στον κύκλο "πλύση και στέγνωμα" επιλέξτε το πρόγραμμα πλύσης "Οικολογικά 40-60" και ρυθμίστε το ☀ επίπεδο επιλογής σε „☐“. Τα πιο αποδοτικά προγράμματα ως προς την κατανάλωση ενέργειας και νερού για το πλύσιμο και το στέγνωμα κανονικά λερωμένων βαμβακερών ρούχων. Στο τέλος του κύκλου τα ρούχα μπορούν άμεσα να τοποθετηθούν στη ντουλάπα.

Για όλα τα Ινστιτούτα Δοκιμών:

2) Μεγάλης διάρκειας κύκλος βαμβακερών: ρυθμίστε το πρόγραμμα σε θερμοκρασία 40°C.

3) Μεγάλης διάρκειας κύκλος συνθετικών: ρυθμίστε το πρόγραμμα σε θερμοκρασία 40°C.

Για λήψη της πλήρους έκδοσης επισκεφθείτε την ιστοσελίδα www.ikea.com

Καθημερινή χρήση

1. Φορτώστε τα ρούχα

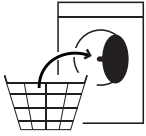

Προετοιμάστε τα ρούχα σύμφωνα με τις συστάσεις στην ενότητα "ΥΠΟΔΕΙΞΕΙΣ ΚΑΙ ΣΥΜΒΟΥΛΕΣ". Ανοίξτε την πόρτα και τοποθετήστε τα ρούχα στον κάδο, χωρίς να υπερβείτε τις μέγιστες χωρητικότητες φόρτωσης που υποδεικνύονται στον Πίνακα Προγραμμάτων.

2. Κλείστε την πόρτα



Πιέστε μέχρι να ακούσετε να κλειδώνει η ασφάλεια και βεβαιωθείτε ότι δεν υπάρχουν ρούχα παγιδευμένα ανάμεσα στο τζάμι της πόρτας και την ελαστική τσιμούχα.

3. Άνοιγμα βρύσης νερού



Βεβαιωθείτε ότι το πλυντήριο-στεγνωτήριο έχει συνδεθεί σωστά στο δίκτυο ύδρευσης. Ανοίξτε τη βρύση του νερού.

Ενεργοποίηση του πλυντηρίου στεγνωτηρίου
Πατήστε το κουμπί ή λυχνία αναβοσβήνει αργά.

4. Επιλογή προγράμματος και εξατομίκευση του κύκλου.

Οι ακόλουθες λειτουργίες είναι δυνατές με αυτή τη συσκευή:

- Μόνο πλύσιμο
- Πλύσιμο και στέγνωμα
- Στέγνωμα μόνο

Μόνο πλύσιμο

Επιλέξτε το απαιτούμενο πρόγραμμα με τον επιλογέα "Επιλογή προγράμματος".

Το πλυντήριο εμφανίζει αυτόματα την προεπιλεγμένη ρύθμιση θερμοκρασίας και στη συνέχεια τη διάρκεια του κύκλου πλύσης. Ρυθμίστε τη θερμοκρασία ή/και την ταχύτητα εάν είναι απαραίτητο με τα σχετικά κουμπιά.

- Πατήστε το κουμπί "Θερμοκρασία" για να πραγματοποιήσετε κυκλική εναλλαγή στις προοδευτικά χαμηλότερες ρυθμίσεις θερμοκρασίας μέχρι να ρυθμιστεί το κρύο πλύσιμο ("-" "-") που εμφανίζεται στην οθόνη.
- Πατήστε το κουμπί "Ταχύτητα στυψίματος" για να μειώσετε σταδιακά την ταχύτητα στυψίματος έως ότου ο κύκλος στυψίματος απενεργοποιηθεί (στην οθόνη εμφανίζεται η ένδειξη "0").
- Πατώντας το κουμπί ξανά επιλέγεται η υψηλότερη δυνατή ρύθμιση.
- Ορίστε τις απαιτούμενες επιλογές (εάν είναι απαραίτητο).
- Πατήστε το κουμπί για να επιλέξετε τη ρύθμιση, η αντίστοιχη λυχνία του κουμπιού ανάβει.
- Πατήστε ξανά το κουμπί για ακύρωση της επιλογής, η λυχνία σβήνει.

⚠ Εάν η επιλεγμένη επιλογή δεν είναι συμβατή με το επιλεγμένο πρόγραμμα, ακούγεται ένας προειδοποιητικός ήχος σφάλματος και η ενδεικτική λυχνία αναβοσβήνει τρεις φορές. Η ρύθμιση δεν επιλέγεται.

Πλύσιμο και στέγνωμα

Για να πλύνετε και να στεγνώσετε ένα φορτίο χωρίς διακοπή μεταξύ των κύκλων πλύσης και στεγνώματος, βεβαιωθείτε ότι το φορτίο δεν υπερβαίνει το μέγιστο επιτρεπόμενο φορτίο στεγνώματος για το επιλεγμένο πρόγραμμα (δείτε τη στήλη "Μέγιστο φορτίο για κύκλο στεγνώματος" στο διάγραμμα προγράμματος).

1. Ακολουθήστε τις οδηγίες που δίνονται στην παράγραφο «Μόνο πλύση» για να επιλέξετε και, εάν χρειάζεται, να προσαρμόσετε το απαιτούμενο πρόγραμμα.
2. Πατήστε "Ρυθμίσεις στεγνώματος" για να επιλέξετε την απαιτούμενη λειτουργία στεγνώματος. Διατίθενται δύο τρόποι στεγνώματος: αυτόματος ή χρονοδιακόπτης.

Αυτόματο στέγνωμα με επιλέξιμα επίπεδα:

Στη λειτουργία αυτόματου στεγνώματος, το πλυντήριο στεγνωτήριο στεγνώνει τα ρούχα μέχρι να επιτευχθεί το καθορισμένο επίπεδο στεγνώματος.

Πατώντας το κουμπί "Ρυθμίσεις στεγνώματος" μία φορά επιλέγεται αυτόματα το υψηλότερο διαθέσιμο επίπεδο στεγνώματος για το επιλεγμένο πρόγραμμα.

Πατήστε ξανά το κουμπί για να μειώσετε το επίπεδο στεγνώματος.

Τα ακόλουθα επίπεδα είναι διαθέσιμα:

Ντουλάπα : τα ρούχα είναι τελείως στεγνά και έτοιμα να τοποθετηθούν στην ντουλάπα χωρίς σιδέρωμα.

Κρεμάστρα : τα ρούχα παραμένουν ελαφρώς υγρά για να ελαχιστοποιηθεί το τσαλάκωμα. Τα ρούχα πρέπει να κρεμαστούν για να στεγνώσουν τελείως στον αέρα.

Σίδερο : τα ρούχα παραμένουν αρκετά υγρά για να διευκολύνεται το σιδέρωμα.

Λειτουργία στεγνώματος με χρονοδιακόπτη:

Πατήστε επανειλημμένα το κουμπί "Ρυθμίσεις στεγνώματος" για να ρυθμίσετε τη λειτουργία στεγνώματος με χρονοδιακόπτη. Αφού περάσετε σε όλα τα επίπεδα αυτόματου στεγνώματος, συνεχίστε να πατάτε το κουμπί "Ρυθμίσεις στεγνώματος" μέχρι να εμφανιστεί η επιθυμητή ώρα. Μπορούν να ρυθμιστούν τιμές από 210 έως 30 λεπτά.

Για να πλύνετε ένα φορτίο ρούχων μεγαλύτερο από το μέγιστο επιτρεπόμενο φορτίο για στέγνωμα (δείτε τη στήλη "Μέγ. Φορτίο για τον κύκλο στεγνώματος" στο διάγραμμα προγράμματος), αφαιρέστε μερικά ρούχα μόλις ολοκληρωθεί ο κύκλος πλύσης πριν ξεκινήσετε τον κύκλο στεγνώματος. Κάντε τα εξής:

1. Ακολουθήστε τις οδηγίες που δίνονται στην παράγραφο «Μόνο πλύση» για να επιλέξετε και, εάν χρειάζεται, να προσαρμόσετε το απαιτούμενο πρόγραμμα.
2. Μην συμπεριλάβετε κύκλο στεγνώματος.
3. Μόλις ολοκληρωθεί ο κύκλος πλύσης, ανοίξτε την πόρτα και αφαιρέστε μερικά ρούχα για να μειώσετε το φορτίο. Τώρα ακολουθήστε τις οδηγίες για «Στέγνωμα μόνο».

ΣΗΜ.: αφήνεται πάντα μια περίοδος ψύξης μετά το στέγνωμα πριν ανοίξετε την πόρτα. Όταν χρησιμοποιείτε τους δύο προκαθορισμένους κύκλους "Πλύσιμο και στέγνωμα 45'" και "Πλύσιμο και στέγνωμα 90'", δεν είναι απαραίτητο να επιλέξετε και να ξεκινήσετε έναν κύκλο στεγνώματος.

Στέγνωμα μόνο

Αυτή η λειτουργία χρησιμοποιείται για το απλό στέγνωμα ενός υγρού φορτίου που έχει πλυθεί προηγουμένως στο πλυντήριο στεγνωτήριο ή στο χέρι.

1. Επιλέξτε ένα κατάλληλο πρόγραμμα για τα ρούχα που θέλετε να στεγνώσετε (π.χ. επιλέξτε βαμβακερά για στεγνά υγρά βαμβακερά ρούχα).
2. Πατήστε το κουμπί "Στέγνωμα μόνο" για στέγνωμα χωρίς κύκλο πλύσης.
3. Πατήστε "Ρυθμίσεις στεγνώματος" για να επιλέξετε την απαιτούμενη λειτουργία στεγνώματος. Διατίθενται δύο τρόποι στεγνώματος: αυτόματος ή χρονοδιακόπτης.

Αυτόματο στέγνωμα με επιλέξιμα επίπεδα:

Στη λειτουργία αυτόματου στεγνώματος, το πλυντήριο στεγνωτήριο στεγνώνει τα ρούχα μέχρι να επιτευχθεί το καθορισμένο επίπεδο στεγνώματος. Πατώντας το κουμπί "Ρυθμίσεις στεγνώματος" μία φορά επιλέγεται αυτόματα το υψηλότερο διαθέσιμο επίπεδο στεγνώματος για το επιλεγμένο πρόγραμμα. Πατήστε ξανά το κουμπί για να μειώσετε το επίπεδο στεγνώματος.

Τα ακόλουθα επίπεδα είναι διαθέσιμα:

Ντουλάπα : τα ρούχα είναι τελείως στεγνά και έτοιμα να τοποθετηθούν στην ντουλάπα χωρίς σιδέρωμα.

Κρεμάστρα : τα ρούχα παραμένουν ελαφρώς υγρά για να ελαχιστοποιηθεί το τσαλάκωμα. Τα ρούχα πρέπει να κρεμαστούν για να στεγνώσουν τελείως στον αέρα.

Σίδερο : τα ρούχα παραμένουν αρκετά υγρά για να διευκολύνεται το σιδέρωμα.

Λειτουργία στεγνώματος με χρονοδιακόπτη:

Πατήστε επανειλημμένα το κουμπί "Ρυθμίσεις στεγνώματος" για να ρυθμίσετε τη λειτουργία στεγνώματος με χρονοδιακόπτη. Αφού περάσετε σε όλα τα επίπεδα αυτόματου στεγνώματος, συνεχίστε να πατάτε το κουμπί "Ρυθμίσεις

στεγνώματος" μέχρι να εμφανιστεί η επιθυμητή ώρα. Μπορούν να ρυθμιστούν τιμές από 210 έως 30 λεπτά.

ΣΗΜ.: αφήνετε πάντα μια περίοδο ψύξης μετά το στέγνωμα πριν ανοίξετε την πόρτα.

5. ΧΡΗΣΗ ΤΗΣ ΣΩΣΤΗΣ ΠΟΣΟΤΗΤΑΣ ΑΠΟΡΡΥΠΑΝΤΙΚΟΥ

Τραβήξτε έξω τον δίσκο και ρίξτε το απορρυπαντικό στις σχετικές θήκες, όπως περιγράφεται στο "Δοχείο απορρυπαντικού".



Αυτό είναι απαραίτητο μόνο όταν χρησιμοποιείτε πρόγραμμα πλύσης μόνο ή πλύσης + στεγνώματος.

6. Καθυστέρηση έναρξης προγράμματος

- Για να ρυθμίσετε το επιλεγμένο πρόγραμμα να ξεκινήσει σε μεταγενέστερο χρόνο (Έως 24 ώρες), πατήστε το κουμπί για να ρυθμίσετε τον επιθυμητό χρόνο καθυστέρησης.
- Το σύμβολο  ανάβει στην οθόνη όταν ενεργοποιηθεί η λειτουργία. Για να ακυρώσετε την καθυστέρηση έναρξης, πατήστε ξανά το κουμπί έως ότου εμφανιστεί στην οθόνη η τιμή "0".

7. ΕΝΑΡΞΗ ΠΡΟΓΡΑΜΜΑΤΟΣ.

Κλείστε τη θήκη απορρυπαντικού και πατήστε το κουμπί «Έναρξη/Παύση» .

Το μηχάνημα θα κλειδώσει την πόρτα (σύμβολο ) και ο κάδος θα αρχίσει να περιστρέφεται, η πόρτα θα ξεκλειδωθεί (σύμβολο ) και μετά θα κλειδωθεί ξανά (σύμβολο ) ως φάση προετοιμασίας κάθε κύκλου πλύσης. Ο θόρυβος «κλικ» είναι μέρος του μηχανισμού κλειδώματος της πόρτας. Το νερό θα εισέλθει στον κάδο και θα ξεκινήσει η φάση πλύσης μόλις κλειδώσει η πόρτα.



8. ΑΚΥΡΩΣΗ ΠΡΟΓΡΑΜΜΑΤΟΣ ΣΕ ΕΞΕΛΙΞΗ (ΕΑΝ ΕΙΝΑΙ ΑΠΑΡΑΙΤΗΤΟ)

Πατήστε και κρατήστε πατημένο το κουμπί  και στην οθόνη εμφανίζεται η αντίστροφη μέτρηση μέχρι να σταματήσει το πλυντήριο στεγνωτήριο.

Αν η στάθμη του νερού και η θερμοκρασία είναι αρκετά χαμηλά, η πόρτα απασφαλίζει και μπορείτε να την ανοίξετε.

Η πόρτα παραμένει ασφαλισμένη εάν υπάρχει νερό στον κάδο. Για να απασφαλίσετε την πόρτα, ενεργοποιήστε το πλυντήριο στεγνωτήριο, επιλέξτε το πρόγραμμα "ΣΤΥΨΙΜΟ ΚΑΙ ΑΝΤΛΗΣΗ" και απενεργοποιήστε την επιλογή στυψίματος επιλέγοντας ως ταχύτητα στυψίματος το "0". Το νερό αδειάζει και η πόρτα απασφαλίζει στο τέλος του προγράμματος.

9. ΑΠΕΝΕΡΓΟΠΟΙΗΣΗ ΤΟΥ ΠΛΥΝΤΗΡΙΟΥ ΣΤΕΓΝΩΤΗΡΙΟΥ ΣΤΟ ΤΕΛΟΣ ΕΝΟΣ ΠΡΟΓΡΑΜΜΑΤΟΣ.

Στο τέλος του κύκλου, στην οθόνη εμφανίζεται η ένδειξη "END". Η πόρτα μπορεί να ανοίξει εάν ανάψει το σύμβολο . Βεβαιωθείτε ότι το σύμβολο πόρτας απασφαλισμένης είναι αναμμένο, μετά ανοίξτε την πόρτα και βγάλτε τα ρούχα. Πατήστε το  για να σβήσετε το πλυντήριο στεγνωτήριο. Για εξοικονόμηση ενέργειας, εάν το πλυντήριο στεγνωτήριο δεν απενεργοποιηθεί χειροκίνητα με το κουμπί , απενεργοποιείται αυτόματα περίπου 10 λεπτά μετά το τέλος του προγράμματος.

Αφήστε την πόρτα ελαφρώς ανοιχτή για να μπορέσει να στεγνώσει το εσωτερικό του πλυντηρίου στεγνωτηρίου.

Υποδείξεις και συμβουλές

Ξεχωρίστε τα ρούχα σας ως εξής

Τύπος υφάσματος/ετικέτα φροντίδας (βαμβακερά, μικτά, συνθετικά, μάλλινα, ρούχα για πλύσιμο στο χέρι).

Χρώμα (ξεχωρίστε τα χρωματιστά και τα λευκά, πλύνετε τα χρωματιστά ξεχωριστά).

Ευαίσθητα (πλένετε τα μικρά ρούχα, όπως νάλον κάλτσες και ρούχα με γάντζους, όπως οι στηθόδεσμοι, σε μια υφασμάτινη σακούλα ή σε μια μαξιλαροθήκη με φερμουάρ).

Αδειάζετε όλες τις τσέπες

Αντικείμενα όπως νομίσματα ή κλειδιά μπορεί να προκαλέσουν ζημιά στα ρούχα και στον κάδο.

Ακολουθήστε τη σύσταση δοσολογίας/πρόσθετων

Βελτιστοποιεί το αποτέλεσμα καθαρισμού, αποφεύγει τα ερεθιστικά υπολείμματα του πλεονάζοντος απορρυπαντικού στα ρούχα σας και εξοικονομεί χρήματα αποφεύγοντας τη σπατάλη του πλεονάζοντος απορρυπαντικού.

Χρησιμοποιήστε χαμηλή θερμοκρασία και μεγαλύτερη διάρκεια

Τα πιο αποδοτικά προγράμματα από άποψη κατανάλωσης ενέργειας είναι γενικά αυτά που εκτελούνται σε χαμηλότερες θερμοκρασίες και μεγαλύτερη διάρκεια.

Τηρείτε τα μεγέθη φορτίου

Φορτώστε το πλυντήριό σας μέχρι τη χωρητικότητα που υποδεικνύεται στον πίνακα "ΔΙΑΓΡΑΜΜΑ ΠΡΟΓΡΑΜΜΑΤΩΝ" για εξοικονόμηση νερού και ενέργειας.

Θόρυβος και εναπομένουσα περιεκτικότητα σε υγρασία

Επηρεάζονται από την ταχύτητα στυψίματος: όσο μεγαλύτερη είναι η ταχύτητα στυψίματος στη φάση στυψίματος, τόσο υψηλότερος είναι ο θόρυβος και τόσο χαμηλότερη είναι η περιεκτικότητα σε υγρασία που απομένει.

ΣΥΜΒΟΛΑ ΠΛΥΣΗΣ ΣΤΙΣ ΕΤΙΚΕΤΕΣ ΤΩΝ ΡΟΥΧΩΝ

Η τιμή που αναγράφεται στο σύμβολο της ετικέτας είναι η μέγιστη δυνατή θερμοκρασία πλύσης του ρούχου.

 Αυξημένη μειωμένη μηχανική δράση

 Μειωμένη μηχανική δράση

 Αυξημένη μειωμένη μηχανική δράση

 Μόνο πλύσιμο στο χέρι

 Μην πλένετε

ΕΞΟΙΚΟΝΟΜΗΣΗ ΕΝΕΡΓΕΙΑΣ ΚΑΙ ΠΡΟΣΤΑΣΙΑ ΤΟΥ ΠΕΡΙΒΑΛΛΟΝΤΟΣ

- Η διατήρηση των ορίων φορτίου που υποδεικνύονται στον "ΠΙΝΑΚΑ Προγραμμάτων" θα βελτιώσει την κατανάλωση ενέργειας, νερού και απορρυπαντικού και θα μειώσει τους χρόνους πλύσης.
- Μην ξεπερνάτε τις ποσότητες απορρυπαντικού που συνιστώνται από τον κατασκευαστή του απορρυπαντικού.
- Εξοικονομήστε ενέργεια χρησιμοποιώντας ένα πρόγραμμα πλύσης 60°C αντί 90°C ή ένα πρόγραμμα πλύσης 40°C αντί 60°C. Συνιστούμε να χρησιμοποιείτε το πρόγραμμα Οικολογικά 40-60°C για βαμβακερά, που είναι μεγαλύτερης διάρκειας αλλά χρησιμοποιεί λιγότερη ενέργεια.
- Για να εξοικονομήσετε ενέργεια και χρόνο κατά το πλύσιμο και στέγνωμα, επιλέξτε την υψηλότερη ταχύτητα στυψίματος για το πρόγραμμα για να μειώσετε το υπολειπόμενο νερό που παραμένει στα ρούχα στο τέλος του κύκλου πλύσης.

Τι να κάνετε εάν...

Το πλυντήριο ρούχων διαθέτει πολλές αυτόματες λειτουργίες ασφάλειας και ανατροφοδότησης. Ενεργοποιούν βλάβες και απαιτούν συντήρηση προκειμένου να ανιχνευτούν και να υποδειχθούν κατάλληλα.

Πρόβλημα	Πιθανές αιτίες/Λύσεις:
Το πλυντήριο ρούχων δεν ανάβει.	<ul style="list-style-type: none"> • Το φις δεν είναι τοποθετημένο στην πρίζα ρεύματος ή όχι αρκετά για να γίνει επαφή. • Υπήρξε διακοπή ρεύματος.
Ο κύκλος πλύσης δεν ξεκινάει.	<ul style="list-style-type: none"> • Το κουμπί "ΑΝΟΙΧΤΟ/ΚΛΕΙΣΤΟ" δεν έχει πατηθεί. • Δεν πατήθηκε το κουμπί "Έναρξη/Παύση". • Η βρύση του νερού δεν είναι ανοιχτή. • Έχει γίνει επιλογή για "Καθυστέρηση έναρξης". • Η πόρτα δεν είναι καλά κλεισμένη.
Το πλυντήριο ρούχων δεν γεμίζει με νερό (το μήνυμα "h2o" εμφανίζεται στην οθόνη). Ένα "μπιπ" θα ηχεί κάθε 5 δευτερόλεπτα.	<ul style="list-style-type: none"> • Ο εύκαμπτος σωλήνας εισόδου νερού δεν είναι συνδεδεμένος στη βάνα. • Ο εύκαμπτος σωλήνας είναι λυγισμένος. • Η βρύση του νερού δεν είναι ανοιχτή. • Η παροχή νερού από το δίκτυο είναι κλειστή. • Δεν υπάρχει επαρκής πίεση. • Δεν πατήθηκε το κουμπί "Έναρξη/Παύση".
Το πλυντήριο γεμίζει και αδειάζει νερό συνεχώς.	<ul style="list-style-type: none"> • Ο εύκαμπτος σωλήνας δεν έχει εγκατασταθεί στα 65 έως 100 cm από το έδαφος. • Το άκρο του εύκαμπτου σωλήνα αποστράγγισης είναι βυθισμένο σε νερό. • Ο σύνδεσμος παροχέτευσης στον τοίχο δεν διαθέτει αεραγωγό. • Αν το πρόβλημα παραμένει μετά τη διεξαγωγή αυτών των ελέγχων, κλείστε τη βάνα του νερού, απενεργοποιήστε το πλυντήριο ρούχων και καλέστε την εξυπηρέτηση πελατών. Αν το σπίτι βρίσκεται σε ένα από τα επάνω πατώματα του κτηρίου, ενδέχεται μερικές φορές να παρουσιαστεί το φαινόμενο σιφονιού προκαλώντας το συνεχές γέμισμα και άδειασμα νερού από το πλυντήριο ρούχων. Στην αγορά διατίθενται ειδικές βαλβίδες προστασίας από το φαινόμενο σιφονιού προκειμένου να προλαμβάνονται τέτοιου είδους φαινόμενα.
Το πλυντήριο ρούχων δεν αποστραγγίζει ή δεν στύβει.	<ul style="list-style-type: none"> • Το πρόγραμμα δεν περιλαμβάνει τη λειτουργία αποστράγγισης: σε ορισμένα προγράμματα απαιτείται η χειροκίνητη ενεργοποίηση. • Ο εύκαμπτος σωλήνας είναι λυγισμένος. • Ο σωλήνας αποστράγγισης είναι φραγμένος.
Το πλυντήριο κάνει πολύ θόρυβο κατά τη διάρκεια του κύκλου στυψίματος.	<ul style="list-style-type: none"> • Κατά την εγκατάσταση, ο κάδος δεν απασφαλίστηκε κανονικά. • Το πλυντήριο ρούχων δεν είναι καλά αλφαδιασμένο. • Το πλυντήριο ρούχων συμπιέζεται ανάμεσα σε έπιπλα και τον τοίχο.
Υπάρχει διαρροή νερού από το πλυντήριο.	<ul style="list-style-type: none"> • Ο εύκαμπτος σωλήνας εισόδου νερού δεν είναι καλά σφιγμένος. • Η θήκη απορρυπαντικού είναι φραγμένη. • Ο εύκαμπτος σωλήνας αποστράγγισης δεν είναι καλά σφιγμένος.
Η συσκευή είναι κλειδωμένη και η οθόνη αναβοσβήνει υποδεικνύοντας έναν κωδικό σφάλματος (π.χ. F-01, F...).	<ul style="list-style-type: none"> • Σβήστε τη συσκευή, αποσυνδέστε το φις από την πρίζα και περιμένετε περίπου 1 λεπτό πριν την ενεργοποιήσετε ξανά. • Εάν το πρόβλημα παραμένει, επικοινωνήστε με το Σέρβις.
Σχηματίζεται πολύς αφρός.	<ul style="list-style-type: none"> • Το απορρυπαντικό δεν είναι συμβατό με το πλυντήριο ρούχων (πρέπει να φέρει την ένδειξη "για πλυντήρια ρούχων", "για πλύσιμο στο χέρι και για πλυντήρια ρούχων" ή κάτι παρόμοιο). • Η δοσολογία ήταν υπερβολική.
Η πόρτα είναι κλειδωμένη, με ή χωρίς ένδειξη σφάλματος, και το πρόγραμμα δεν λειτουργεί.	<ul style="list-style-type: none"> • Η πόρτα κλειδώνει σε περίπτωση διακοπής ρεύματος. Το πρόγραμμα θα συνεχίσει αυτόματα μόλις αποκατασταθεί η παροχή ρεύματος. • Το πλυντήριο ρούχων είναι ακινητοποιημένο. Το πρόγραμμα θα συνεχίσει αυτόματα μόλις ο λόγος ακινητοποίησης δεν θα υπάρχει πλέον.

Τεχνικά στοιχεία

IKEA	UDDARP	5 / 8	220-240 50	E / C	0,531 / 0,078	266 / 63	62 / 48	B	4	0,5	81	D
Μάρκα	Μοντέλο	Ονομαστική χωρητικότητα (kg)	Τάση (V) Συχνότητα (Hz)	Κατηγορία ενεργειακής απόδοσης για ολόκληρο τον κύκλο/κύκλο πλύσης	Κατανάλωση ενέργειας σε kWh ανά kg ανά κύκλο, για τον κύκλο πλύσης και στεγνώματος/κύκλο πλύσης	Σταθμισμένη κατανάλωση ενέργειας σε kWh ανά 100 πλήρεις κύκλους/κύκλους πλύσης	Σταθμισμένη κατανάλωση νερού ανά κύκλο σε λίτρα για τον πλήρη κύκλο/κύκλο πλύσης	Κατηγορία απόδοσης περιστροφής-στεγνώματος	Κατανάλωση ενέργειας σε καθυστέρηση έναρξης (W)	Λειτουργία αναμονής (W)	Εκπομπές θορύβου κατά τη διάρκεια του προγράμματος eco 40-60 (ψάση περιστροφής) dB(A)	Κατηγορία εκπομπής θορύβου

Για λήψη της πλήρους έκδοσης επισκεφθείτε την ιστοσελίδα www.ikea.com

Postavljanje

- ⚠ Pročitajte sigurnosnu knjižicu i pogledajte upute za sastavljanje. Proizvođač ni u kojem slučaju ne snosi odgovornost za oštećenja ili ozljede nastale kao posljedica nepridržavanja sigurnosnih mjera.
- ⚠ Provjerite jesu li uklonjene sve transportne zaštite.
- ⚠ Provjerite jesu li crijeva i kabel pravilno priključeni.
- ⚠ Pri postavljanju, uređajem moraju rukovati dvije ili više osoba: opasnost od ozljeda. Za raspakiranje i postavljanje uređaja upotrijebite zaštitne rukavice: opasnost od porezotina.
- ⚠ Prilikom postavljanja uređaja provjerite jesu li sve četiri nožice stabilne te da stoje na podu, podešavajući ih ako je potrebno, a zatim pomoću libele provjerite je li uređaj savršeno poravnat.

- ⚠ Ako je uređaj postavljen na drveni ili "plutajući" pod (primjerice neki parketni podovi ili laminati), na pod učvrstite komad šperploče dimenzija 60 x 60 x 3 cm (najmanje) i na to postavite uređaj.
- ⚠ Spojite ulazno crijevo (crijeva) za vodu na dovod vode u skladu s pravilima lokalne vodoopskrbne tvrtke.
- ⚠ Perilica rublja ima transportne vijke radi sprječavanja mogućeg unutarnjeg oštećenja u prijevozu. Prije upotrebe stroja morate izvaditi transportne vijke. Nakon njihovog vađenja pokrijte otvore s 4 priložena plastična čepa.

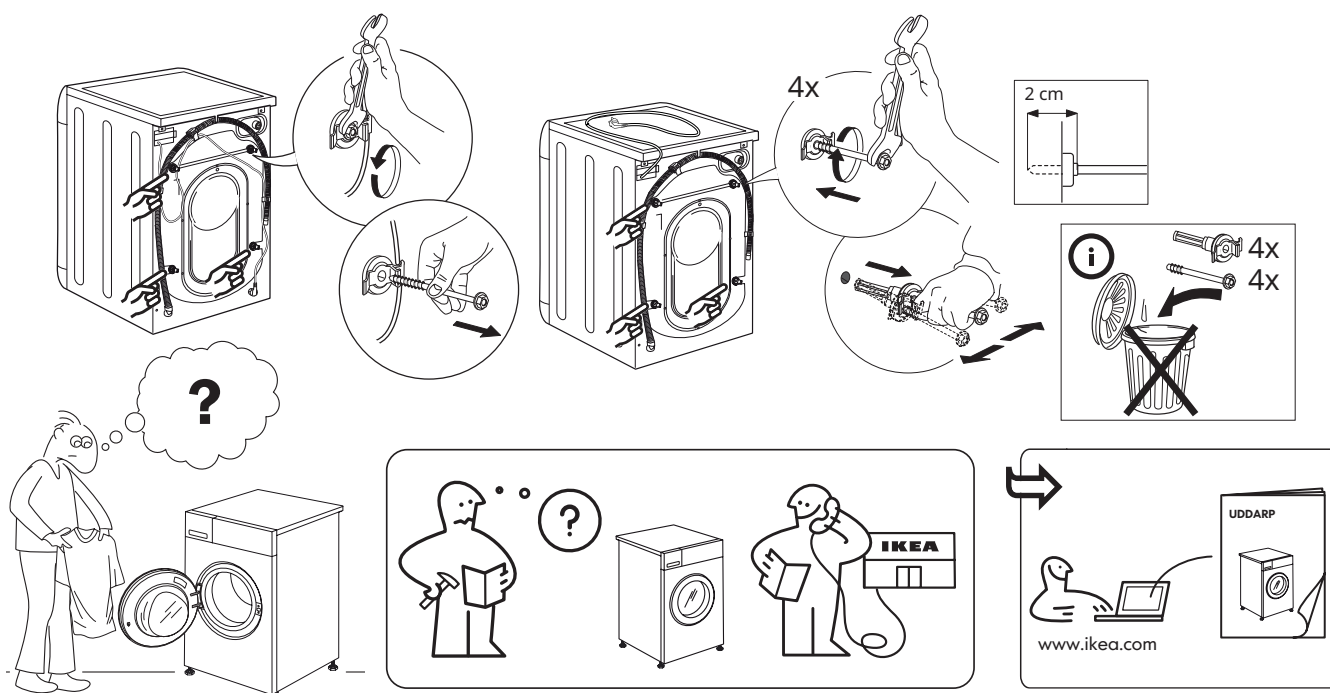

Opis proizvoda

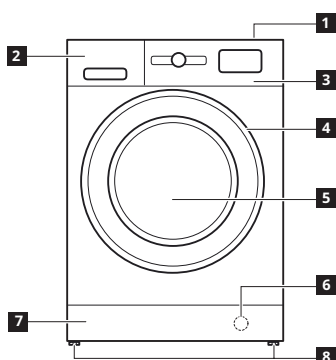

- 1 Gornji
- 2 Spremnik za deterdžent
- 3 Upravljačka ploča
- 4 Ručka na vratima
- 5 Vrata
- 6 Filtar za vodu – iza trzajne pločice
- 7 Uklonjiva trzajna pločica
- 8 Podesive nožice (2)

SPREMNIK ZA DETERDŽENT

1. Odjeljak za glavno pranje
 - Deterdžent za glavno pranje
 - Sredstvo za uklanjanje mrlja
 - Omekšivač vode
 2. Odjeljak za pretpiranje
 - Deterdžent za pretpiranje
 3. Odjeljak za omekšivač
 - Omekšivač rublja
 - Tekuće škrobilo
- ⚠ Omekšivač ili otopinu tekućeg škrobila ulijte u odjeljak, a da na prelazite oznaku „MAX“.
4. Gumb za otpuštanje (pritisnite kako biste izvadili ladicu za čišćenje)

Po mogućnosti upotrijebite pregradu **A** kada perete tekućim deterdžentom kako biste osigurali upotrebu ispravne količine deterdženta (pregrada se nalazi u vrećici s uputama za upotrebu). Pregradu pomaknite u otvor **B** kada upotrebljavate deterdžent u prahu.

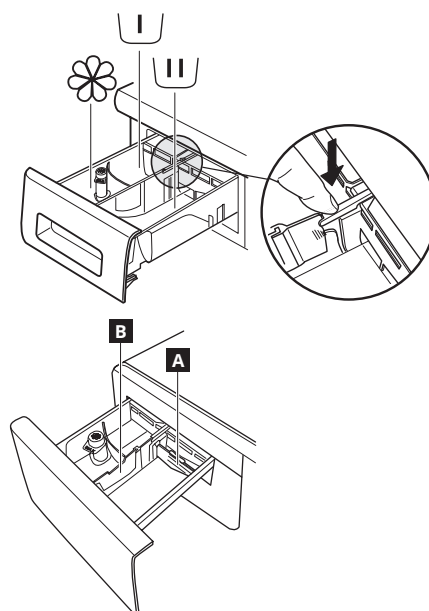

Upravljačka ploča

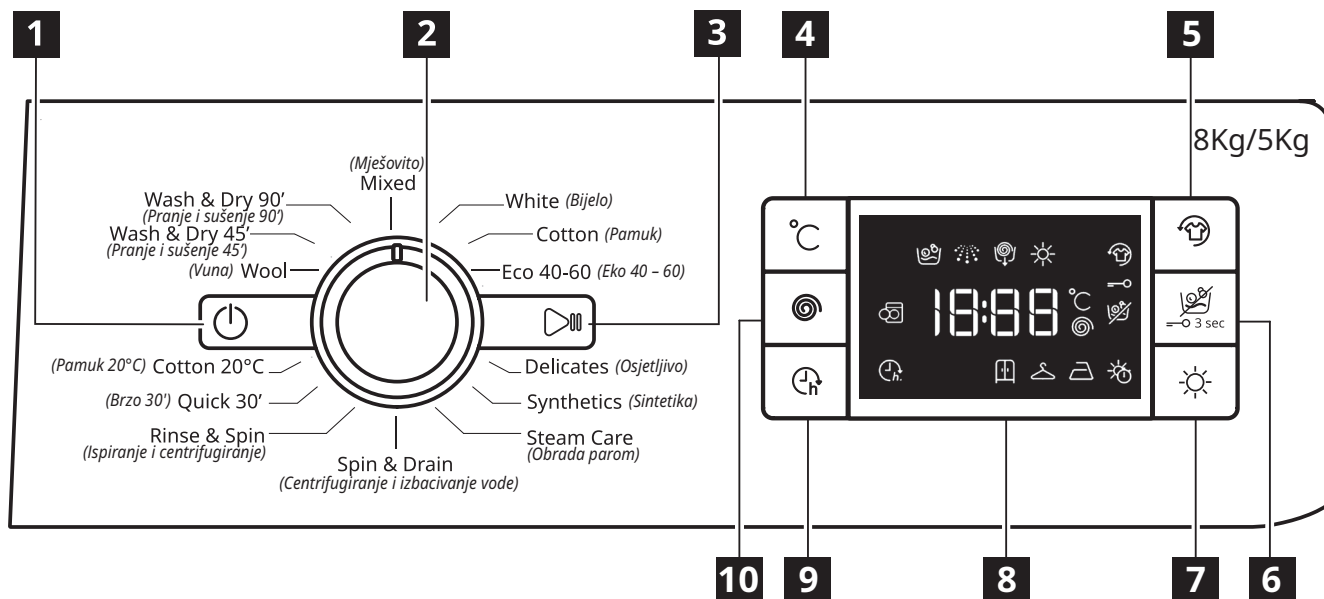

- | | | |
|---|---|----------------------------------|
| 1 Gumb za uključivanje/isključivanje | 4 Gumb Temperatura | 7 Gumb postavki sušenja |
| 2 Birač programa | 5 Gumb Dodatna svježina | 8 Zaslon |
| 3 Gumb Start/Pauza | 6 Gumb Samo sušenje/gumb Zaključavanje | 9 Gumb Odgoda početka |
| | | 10 Gumb Brzina centrifuge |

i Opcije/funkcije nisu dostupne u svim programima pranja, a pojedine opcije/funkcije mogu isključivati druge, pa u takvim slučajevima uređaj ne dopušta namještanje postavki koje nisu kompatibilne.

INDIKATORI NA ZASLONU

	Dodatna svježina	Ovaj će indikator svijetliti <ul style="list-style-type: none"> • nakon što pritisnete gumb Dodatna svježina.
	Odgoda pokretanja	Ovaj će indikator svijetliti <ul style="list-style-type: none"> • nakon pritiska na gumb Odgoda pokretanja.
	Zaključavanje tipki	Ovaj će indikator svijetliti <ul style="list-style-type: none"> • nakon uključivanja funkcije „Zaključavanje tipki“ što se obavlja tako da se tipka 6 pritisne na 3 sekunde.

Prva uporaba

U dijelu SVAKODNEVNA UPOTREBA potražite upute za odabir i pokretanje programa.

PRVI CIKLUS RADA

Uklonite sve ostatke iz proizvodnje:

- Pokrenite program, a da ne dodate rublje (s praznim bubnjem).
- Odaberite program „Pamuk“ s postavkom temperature od 60°C.

- Stavite malu količinu deterdženta u prahu u odjeljak za glavno pranje spremnika deterdženta (maksimalno 1/3 količine deterdženta koju proizvođač preporučuje za malo zaprljano rublje).

Tablica programa

Maksimalno punjenje 8 kg Ulazna snaga u stanju isključenosti iznosi 0,5 W / u stanju mirovanja 8 W								Deterdženti i aditivi			Preporučeni deterdžent		Preostala vlažnost u % (****)	Potrošnja energije (kWh)	Ukupna količina vode l	Temperatura rublja u°C	
Ciklus pranja	Temperature		Maks. centri-fuga (o/min)	Sušenje	Maks. punjenje za pranje (kg)	Maks. punjenje za sušenje (kg)	Trajanje (h: mm)	Prepranje	Pranje	Omekšivač rublja	U prahu	Tekući					
	Postavka	Raspon															
								☐	☑	☉							
MIXED [MJEŠOVITO]	40°C	☉ - 40°C	1000	☑	8,0	5,0	0:59	-	●	○	-	☑	-	-	-	-	-
WHITE [BIJELO]	60°C	☉ - 90°C	1400	☑	8,0	5,0	2:45	● (90°)	●	○	☑	-	49	0,90	90	55	
COTTON (2) [PAMUK (2)]	40°C	☉ - 60°C	1400	☑	8,0	5,0	3:55	-	●	○	☑	☑	49	1,40	105	45	
ECO 40-60 (1) (WASH) [EKO 40 - 60 (1) (PRANJE)]	40°C	40°C	1351	☑	8,0	5,0	3:30	-	●	○	☑	☑	53	0,77	54	33	
			1351	☑	4,0		2:45	-	●	○	☑	☑	53	0,65	52	36	
			1351	☑	2,0		2:10	-	●	○	☑	☑	53	0,45	37	33	
DELICATES [OSJETLJIVO]	30°C	☉ - 30°C	-	☑	1,0	1,0	1:20	-	●	○	-	☑	-	-	-	-	-
SYNTHETICS (3) [SINTETIKA (3)]	40°C	☉ - 60°C	1200	☑	4,0	4,0	2:55	-	●	○	☑	☑	35	0,8	55	43	
STEAM CARE [OBRADA PAROM]	-	-	-	-	2,0	-	0:20	-	-	-	-	-	-	-	-	-	-
SPIN & DRAIN * [CENTRIFUGIRANJE I IZBACIVANJE VODE*]	-	-	1400	☑	8,0	5,0	0:10	-	-	-	-	-	-	-	-	-	-
RINSE & SPIN [ISPIRANJE I CENTRIFUGIRANJE]	-	-	1400	☑	8,0	5,0	0:55	-	-	○	-	-	-	-	-	-	-
QUICK 30' [BRZO 30']	30°C	☉ - 30°C	800	-	4,5	-	0:30	-	●	○	-	☑	71	0,20	45	27	
COTTON 20°C [PAMUK 20°C]	20°C	☉ - 20°C	1400	☑	8,0	5,0	1:50	-	●	○	-	☑	49	0,16	90	22	
WOOL [VUNA]	40°C	☉ - 40°C	800	☑	2,0	2,0	1:25	-	●	○	-	☑	-	-	-	-	-
WASH & DRY 45' [PRANJE I SUŠENJE 45']	30°C	30°C	1400	☑	1,0	1,0	0:45	-	●	○	-	☑	-	-	-	-	-
WASH & DRY 90' [PRANJE I SUŠENJE 90']	30°C	30°C	1200	☑	2,0	2,0	1:30	-	●	○	-	☑	-	-	-	-	-
ECO 40-60 (4) (WASH&DRYING) [EKO 40 - 60 (4) (PRANJE I SUŠENJE)]	40°C	40°C	1351	☑	5,0	5,0	9:10	-	●	○	☑	☑	0	3,30	70	34	
			1351	☑	2,5	2,5	5:10	-	●	○	☑	☑	0	1,69	50	33	

☑ Može se odabrati/opcija

- Ne može se odabrati / primjenjivo

● Potrebna količina

○ Moguća količina

Senzorska tehnologija – tehnologija sa sensorima koja prilagođava količinu vode, energiju i trajanje programa ovisno o količini rublja.

⚠ Za programe pranja pri temperaturama iznad 50°C preporučujemo dati prednost deterdžentu u prahu u odnosu na onaj tekući i prema uputama na pakiranju deterdženta.

* Ako se odabere ciklus i izuzme ciklus centrifuge, perilica-sušilica samo će izbaciti vodu.

**** Nakon završetka programa i centrifugiranja na najvišoj temperaturi centrifuge koja se može odabrati, prema postavkama zadanog programa.

Trajanje ciklusa navedeno na zaslonu ili u uputama za upotrebu procjena je koja se temelji na uobičajenim uvjetima. Stvarno trajanje može varirati ovisno o nekoliko faktora kao što su temperatura i tlak ulazne vode, količina deterdženta, veličina i vrsta punjenja te dodatne odabrane opcije. Vrijednosti koje su navedene za programe koji nisu Eko 40 - 60, služe samo kao informacija.

1) Eko 40 - 60 (Pranje) – Ispitni ciklus pranja u skladu s EU uredbom o eko-dizajnu 2019/2014.

Najučinkovitiji program po pitanju potrošnje energije i vode za pranje uobičajeno prljavog pamučnog rublja.

Napomena: vrijednosti brzine centrifuge prikazane na zaslonu mogu se malo razlikovati od vrijednosti navedenih u tablici.

4) Eko 40 - 60 (Pranje i sušenje) – Ispitni ciklus pranja u skladu s EU uredbom o eko-dizajnu 2019/2014.

Da biste pristupili ciklus „pranje i sušenje“, odaberite program pranja „Eko 40 - 60“ i postavite razinu opcije ☀ na „☐“.

Najučinkovitiji program po pitanju potrošnje energije i vode za pranje i sušenje uobičajeno prljavog pamučnog rublja. Na kraju ciklusa odjeća se odmah može spremati u ormar.

Za ustanove za testiranje:

2) Dugi program za pamuk: postavite program na temperaturu 40°C.

3) Dugi program za sintetiku: postavite ciklus na temperaturu 40°C.

Svakodnevna uporaba

1. Stavite rublje



Rublje pripremite prema preporukama iz dijela „KORISNI SAVJETI“. Otvorite vrata i umetnite rublje u bubanj, a da ne prelazite maksimalnu količinu punjenja navedenu u Tablici programa.

2. Zatvorite vrata



Vrata zatvorite pritiskom dok ne začujete da se zasuni zaključavaju i provjerite da rublje nije zahvaćeno između staklenih vrata i gumene brtve.

3. Otvorite slavinu



Provjerite je li perilica-sušilica ispravno spojena na dovod vode. Otvorite slavinu.

Uključivanje perilice-sušilice

Pritisnite gumb ; svjetlo polako treperi.

4. Odabir programa i prilagođavanje ciklusa.

Sljedeće su funkcije dostupne na ovom uređaju:

- samo pranje
- pranje i sušenje
- samo sušenje

samo pranje

Traženi program odaberite pomoću okretnog gumba „Birač programa“.

Perilica rublja automatski prikazuje postavku zadane temperature, a zatim i trajanje ciklusa pranja. Odgovarajućim gumbima prema potrebi podesite postavke temperature i/ili centrifuge.

- Pritisnite gumb „Temp“ kako biste postupno prolazili kroz postavke niske temperature sve dok se na zaslonu ne prikaže da je postavljeno hladno pranje (“- -”).
- Pritisnite gumb „Brzina centrifuge“ kako biste postupno prolazili kroz postavke niske brzine centrifuge sve dok se na zaslonu ne prikaže da je centrifugiranje isključeno (na zaslonu se prikazuje „0“).
- Ponovnim pritiskom na gumb postavlja se najviša moguća postavka.
- Odaberite potrebne opcije (prema potrebi).
- Pritisnite gumb za odabir postavke; uključuje se svjetlo odgovarajućeg gumba.
- Ponovno pritisnite gumb kako biste poništili opciju; žarulja se isključuje.

Ako odabrana opcija nije kompatibilna s postavljenim programom, oglasit će se alarm pogreške i svjetlosni će indikator tri puta zatreperiti. Opcija nije odabrana.

pranje i sušenje

Za pranje i sušenje punjenja bez prekida između ciklusa pranja i sušenja provjerite da punjenje ne prelazi maksimalno dopušteno punjenje za sušenje odabranog programa (pogledajte stupac „Maks. punjenje za ciklus sušenja“ u Tablici programa).

1. Pratite upute u odjeljku „Samo pranje“ za odabir i, prema potrebi, prilagođavanje traženog programa.
2. Pritisnite „Postavke sušenja“ za odabir traženog načina sušenja. Dostupna su dva načina sušenja: automatsko ili s vremenskim ograničenjem.

Automatsko sušenje s odabirom razina:

U automatskom načinu sušenja perilica-sušilica suši rublje dok se ne dosegne postavljena razina sušenja.

Jednim pritiskom na gumb „Postavke sušenja“ automatski se odabire najviša dostupna razina sušenja za odabrani program. Ponovno pritisnite kako biste smanjili razinu sušenja.

Dostupne su sljedeće razine:

Ormar : rublje je potpuno suho i spremno za spremanje u ormar bez glačanja.

Vješalica : rublje je ostalo vlažno kako bi se umanjilo gužvanje. Odjeća se mora objesiti na zraku kako bi se do kraja osušilo.

Glačalo : predmeti su ostali lagano vlažni kako bi se olakšalo glačanje.

Način sušenja s vremenskim ograničenjem:

Uzastopce pritišćite gumb „Postavke sušenja“ kako biste postavili način sušenja s vremenskim ograničenjem. Nakon prolaska kroz sve automatske razine sušenja nastavite pritiskati gumb „Postavke sušenja“ sve dok se ne prikaže željeno vrijeme. Mogu se postaviti vrijednosti od 210 do 30 minuta.

Za pranje punjenja koja je veća od maksimalno dozvoljenog punjenja za sušenje (pogledajte stupac „Maks. punjenje za ciklus sušenja“ u Tablici programa), izvadite nekoliko predmeta po završetku ciklusa pranja, a prije početka ciklusa sušenja.

Nastavite kako je opisano:

1. Pratite upute u odjeljku „Samo pranje“ za odabir i, prema potrebi, prilagođavanje traženog programa.
2. Ne uključuje ciklus sušenja.
3. Po završetku ciklusa pranja otvorite vrata i izvadite nekoliko predmeta kako biste smanjili punjenje. Sad pratite upute za „Samo sušenje“.

NAPOMENA: uvijek omogućite razdoblje hlađenja nakon sušenja, a prije otvaranja vrata. Kada upotrebljavate dva unaprijed postavljena ciklusa „Pranje i sušenje 45“ i „Pranje i sušenje 90“, nije potrebno odabrati i započeti ciklus sušenja.

samo sušenje

Ta se funkcija upotrebljava za sušenje mokrog punjenja koje je prethodno oprano u perilici ili ručno.

1. Odaberite program koji odgovara rublju koje želite osušiti (npr. odaberite pamuk za sušenje ili mokro pamučno rublje).
2. Pritisnite gumb „Samo sušenje“ za sušenje bez ciklusa pranja.
3. Pritisnite „Postavke sušenja“ za odabir traženog načina sušenja. Dostupna su dva načina sušenja: automatsko ili s vremenskim ograničenjem.

Automatsko sušenje s odabirom razina:

U automatskom načinu sušenja perilica-sušilica suši rublje dok se ne dosegne postavljena razina sušenja. Jednim pritiskom na gumb „Postavke sušenja“ automatski se odabire najviša dostupna razina sušenja za odabrani program. Ponovno pritisnite kako biste smanjili razinu sušenja.

Dostupne su sljedeće razine:

Ormar : rublje je potpuno suho i spremno za spremanje u ormar bez glačanja.

Vješalica : rublje je ostalo vlažno kako bi se umanjilo gužvanje. Odjeća se mora objesiti na zraku kako bi se do kraja osušilo.

Glačalo : predmeti su ostali lagano vlažni kako bi se olakšalo glačanje.

Način sušenja s vremenskim ograničenjem:

Uzastopce pritišćite gumb „Postavke sušenja“ kako biste postavili način sušenja s vremenskim ograničenjem. Nakon prolaska kroz sve automatske razine sušenja nastavite pritiskati gumb „Postavke sušenja“ sve dok se ne prikaže željeno vrijeme. Mogu se postaviti vrijednosti od 210 do 30 minuta.

NAPOMENA: uvijek omogućite razdoblje hlađenja nakon sušenja, a prije otvaranja vrata.

5. UPOTREBA PRAVILNE KOLIČINE DETERDŽENTA

Izvucite ladicu i stavite deterdžent u odgovarajuće odjeljke kao što je opisano u odjeljku „Dozator deterdženta“.

To je potrebno kada upotrebljavate program samo pranje ili pranje + sušenje.



6. Odgoda pokretanja programa

- Za postavljanje kasnijeg pokretanja odabranog programa (do najviše 24 h) pritisnite gumb za postavljanje željenog vremena odgode.

- Simbol svijetli na zaslonu kada je ta funkcija omogućena. Za poništavanje odgode pokretanja ponovno pritisnite gumb dok se na zaslonu ne prikaže vrijednost “0”.

7. POKRETANJE PROGRAMA.

Zatvorite spremnik za deterdžent i pritisnite gumb „Start/Pauza“ .

Stroj će zaključati vrata (simbol  isključen) i bubanj će se početi okretati; vrata će se otključati (simbol  uključeno), a zatim ponovno zaključati (simbol  isključen) kao faza pripreme svakog ciklusa pranja. Zvuk „klik“ dio je mehanizma za zaključavanje vrata. Voda će ući u bubanj i započeti fazu pranja nakon što se vrata zaključaju.

8. OTKAZIVANJE PROGRAMA U RADU (PREMA POTREBI)



Pritisnite i držite pritisnut gumb , na zaslonu se prikazuje odbrojavanje sve dok se perilica sušilica ne zaustavi.

Ako su razina i temperatura vode dovoljno niske, vrata se otključavaju i mogu se otvoriti.

Vrata ostaju zaključana ako u bubnju ima vode. Vrata otključajte tako da uključite perilicu-sušilicu, odaberete program CENTRIFUGIRANJE I IZBACIVANJE VODE i isključite funkciju centrifuge tako da brzinu centrifuge postavite na 0. Voda se prazni i vrata se otključavaju po završetku programa.

9. ISKLJUČIVANJE PERILICE-SUŠILICE PO ZAVRŠETKU PROGRAMA.

Na završetku ciklusa na zaslonu se prikazuje poruka „KRAJ“. Vrata se mogu otvoriti tek kada svijetli simbol . Provjerite je li uključeno simbol otključanih vrata, zatim otvorite vrata i izvadite rublje.

Pritisnite  prekidač za isključivanje perilice. Radi uštede energije, ako se perilica-sušilica ručno ne isključi pomoću gumba , automatski se isključuje 10 minuta po završetku programa. Ostavite vrata odškrinuta kako bi se osušila unutrašnjost perilice-sušilice.

Korisni savjeti**Rublje razvrstavajte prema**

vrsti materijala/etiketi za održavanje (pamuk, miješane tkanine, sintetika, vuna, predmeti koji se peru ručno), boji (obojeni predmeti koji se odvojeno peru i bijeli predmeti, odvojeno pranje novog rublja u boji), osjetljivosti (pranje malih komada – kao što hulahop čarape – i predmeti s kukicama – poput grudnjaka – u vreći za pranje ili jastučnici s patentnim zatvaračem).

Ispraznite sve džepove

Kovanice ili upaljači mogu oštetiti i rublje i bubanj.

Pratite preporuke za doziranje/aditive

Tako se poboljšavaju rezultati pranja, izbjegava se pojava dosadnih naslaga ili viška deterdženta na rublju i šteti novac izbjegavanjem bacanja viška deterdženta.

Upotrebljavajte nisku temperaturu i dulje trajanje

Najučinkovitiji programi po pitanju potrošnje energije oni su koji se izvode na nižim temperaturama i uz dulje trajanje.

Pridržavajte se veličina punjenja

Perilicu rublja napunite do količine navedene u „TABLICI PROGRAMA“, a da biste uštedjeli na vodi i energiji.

Buka i udio preostale vlage

Na njih utječe brzina centrifugiranja: što je veća brzina centrifugiranja u fazi centrifugiranja, veća je buka i niži je udio preostale vlage.

SIMBOLI PRANJA NA ETIKETI ODJEĆE

Vrijednost navedena na simbolu bubnja je maksimalna moguća temperatura za pranje predmeta.

 Uobičajeno mehaničko djelovanje

 Smanjeno mehaničko djelovanje

 Jako smanjeno mehaničko djelovanje

 Samo ručno pranje

 Ne prati

ŠTEDNJA ENERGIJE I OČUVANJE OKOLIŠA

- Zadržavanje u ograničenjima punjenja navedenim u tablici programa optimizira potrošnju energije, vode i deterdženta te skraćuje vrijeme pranja.
- Nemojte prekoračiti količine deterdženta koje preporučuje proizvođač deterdženta.
- Uštedite električnu energiju korištenjem programa pranja na 60°C umjesto na 90°C, odnosno programa pranja na 40°C umjesto na 60°C. Preporučujemo upotrebu programa Eko 40 – 60 za pamučne predmete, koji traje dulje, ali troši manje električne energije.
- Električnu energiju i vrijeme prilikom pranja i sušenja uštedite tako da odaberete najvišu brzinu centrifuge dostupnu za program kako bi se smanjila preostala količina vode u odjeći po završetku ciklusa pranja.

Što učiniti ako...

Vaša perilica rublja ima razne automatske sigurnosne funkcije i funkciju povratnih informacija. One omogućuju da se pravilno otkriju i navode kvarovi i potrebni zahvati održavanja.

Problem	Mogući uzroci/rješenja:
Perilica se ne uključuje.	<ul style="list-style-type: none"> • Utikač nije umetnut u električnu utičnicu ili nije dovoljno umetnut kako bi došlo do kontakta. • Došlo je do nestanka struje.
Ciklus pranja se ne pokreće.	<ul style="list-style-type: none"> • Gumb „za uključivanje i isključivanje“ nije pritisnut. • Gumb „Start/Pauza“ nije pritisnut. • Slavina nije otvorena. • „Odgoda pokretanja“ je postavljena. • Vrata nisu do kraja zatvorena.
Perilica rublja ne puni se vodom (na zaslonu se prikazuje poruka „h2o“). Zvučni signal „bip“ oglašava se svakih 5 sekundi.	<ul style="list-style-type: none"> • Crijevo za dovod vode nije spojeno na slavinu. • Crijevo je savijeno. • Slavina nije otvorena. • Glavni dovod vode je isključen. • Tlak nije dovoljan. • Gumb „Start/Pauza“ nije pritisnut.
Perilica rublja neprestano uzima i izbacuje vodu.	<ul style="list-style-type: none"> • Dovodno crijevo nije postavljeno na visinu od 65 do 100 cm od tla. • Vrh odvodnog crijeva uronjen je u vodu. • Priključak za odvod vode na zidu nema otvor za zrak. • Ako se problem i dalje javlja nakon obavljanja ovih kontrola, zatvorite slavinu, isključite perilicu i nazovite postprodajni servis. Ako se stan nalazi na višim katovima zgrade ponekad se može pojaviti učinak sifona što uzrokuje stalno uzimanje i izbacivanje vode. Na tržištu su dostupni posebni ventili za protupovratno djelovanje sifona koji mogu spriječiti te vrste problema.
Perilica-sušilica ne izbacuje vodu ili ne centrifugira.	<ul style="list-style-type: none"> • Program ne uključuje funkciju izbacivanja vode: u nekim se programima mora ručno uključiti. • Odvodno crijevo je savijeno. • Odvodni vod je začepljen.
Perilica-sušilica prejako vibrira tijekom ciklusa centrifuge.	<ul style="list-style-type: none"> • Prilikom postavljanja bubanj nije ispravno otključan. • Perilica rublja nije poravnata. • Perilica rublja stisnuta je između namještaja i zida.
Iz perilice rublja curi voda.	<ul style="list-style-type: none"> • Dovodno crijevo nije ispravno zategnuto. • Spremnik za deterdžent je začepljen. • Odvodno crijevo za vodu nije ispravno zategnuto.
Stroj je zaključan, a zaslon trepće prikazujući kod pogreške (npr. F-01, F-..).	<ul style="list-style-type: none"> • Isključite stroj, iskopčajte utikač iz utičnice i pričekajte oko 1 minutu prije ponovnog uključivanja. • Ako se pogreška i dalje javlja, pozovite postprodajni servis.
Dolazi do stvaranja previše pjene.	<ul style="list-style-type: none"> • Deterdžent nije prikladan za perilicu rublja (na njemu mora biti oznaka „za perilice“, „za ručno i strojno pranje“ ili slična). • Doza je prevelika.
Vrata su zaključana s označenim ili neoznačenim kvarom, a program ne radi.	<ul style="list-style-type: none"> • Vrata se zaključavaju u slučaju nestanka struje. Program će se automatski nastaviti čim se ponovno uspostavi napajanje. • Perilica rublja je u stanju mirovanja. Program će se automatski nastaviti čim se otkloni uzrok mirovanja.

Tehnički podaci

IKEA	UDDARP	5 / 8	220–240 50	E / C	0,531 / 0,078	266 / 63	62 / 48	B	4	0,5	81	D
Marka	Model	Nazivni kapacitet (kg)	Napon (V) Frekvencija (Hz)	Klasa energetske učinkovitosti za cijeli ciklus/ciklus pranja	Potrošnja energije u kWh po kg i po ciklusu, za ciklus pranja i sušenja/ciklus pranja	Prosječna potrošnja energije u kWh na 100 cijelih ciklusa/ ciklusa pranja	Prosječna potrošnja vode po ciklusu u litrama za cijeli ciklus/ ciklus pranja	Klasa učinkovitosti centrifuge	Potrošnja energije u odgoda pokretanja (W)	stanje mirovanja (W)	Emisija buke tijekom programa eko 40 – 60 (faza centrifugiranja) dB(A)	Klasa emisije buke

Üzembe helyezés

- ⚠ Olvassa el a biztonsági kézikönyvet és tekintse meg az összeszerelésre vonatkozó utasítást. A gyártó nem vállal felelősséget a biztonsági intézkedések elmulasztásából következő károkért vagy sérülésekért.
- ⚠ Ellenőrizze, hogy eltávolították-e az összes szállítási csavart.
- ⚠ Ellenőrizze, hogy megfelelő-e a tömlők és a kábel csatlakoztatása.
- ⚠ A készülék mozgatását és üzembe helyezését a sérülésveszély csökkentése érdekében két vagy több személy végezze. Viseljen védőkesztyűt a készülék kicsomagolása és üzembe helyezése során, nehogy megvágja magát.
- ⚠ A készülék üzembe helyezése során ügyeljen arra, hogy mind a négy láb stabilan álljon a padlón, és szükség

esetén állítsa be azokat. Vízmérték segítségével ellenőrizze, hogy a készülék tökéletesen vízszintesen áll-e.

Ha a készüléket fa- vagy „úszópadlón” (bizonyos parketták vagy laminált padlók) helyezi üzembe, rögzítsen egy legalább 60 x 60 x 3 cm-es rétegelt lemezt a padlóhoz, és erre helyezze a készüléket. A vízbevezető tömlő(ke)t a helyi vízszolgáltató előírásainak megfelelően csatlakoztassa a vízhálózatra. A mosógépre szállítási csavarokat szerelnek, hogy a készülék belseje ne sérüljön a szállítás során. A gép használata előtt mindenképpen el kell távolítani a szállításhoz használt csavarokat. Eltávolításuk után helyezze a nyílásokba a mellékelt 4 műanyag takaróelemet.

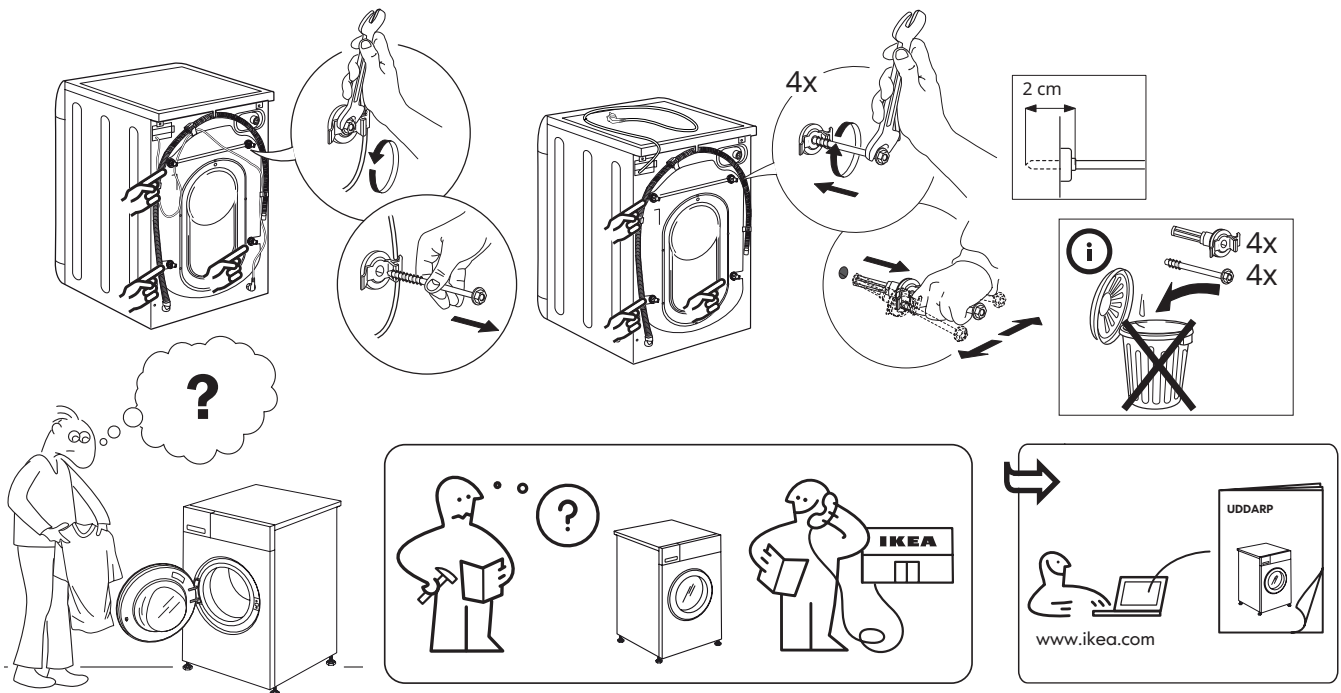

Termék- leírás

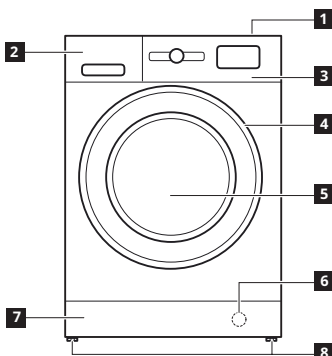

- 1 Utolsó
- 2 Mosószer-adagoló
- 3 Vezérlőpanel
- 4 Ajtófogantyú
- 5 Ajtó
- 6 Vízsűrű - a lábazati lemez mögött
- 7 Levehető lábazati lemez
- 8 Állítható lábak (2)

MOSÓSZER-ADAGOLÓ

1. Főmosás rekesze
 - Mosószer a főmosáshoz
 - Folteltávolító
 - Vízlágyító
2. Előmosás rekesze
 - Mosószer az előmosáshoz
3. Öblítőszer rekesze
 - Textilöblítő
 - Folyékony keményítő
- ⚠ Öntsön öblítőszer vagy keményítőoldatot a rekeszbe, a „MAX” szint jelöléséig.
4. Kioldógomb (nyomja meg a tálca kivételéhez a tisztításhoz)

Folyékony mosószer használatakor lehetőség szerint használja az **A** elválasztót, amely biztosítja a megfelelő mennyiségű mosószer adagolását (az elválasztó az útmutatót tartalmazó tasakban található).
Mosópor használatakor helyezze az elválasztót a **B** nyílásba.

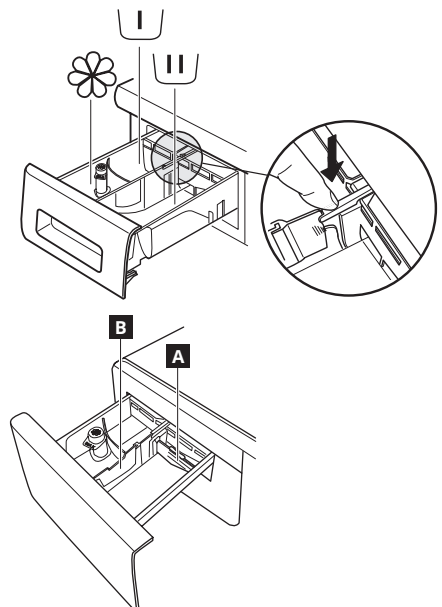

Vezérlőpanel

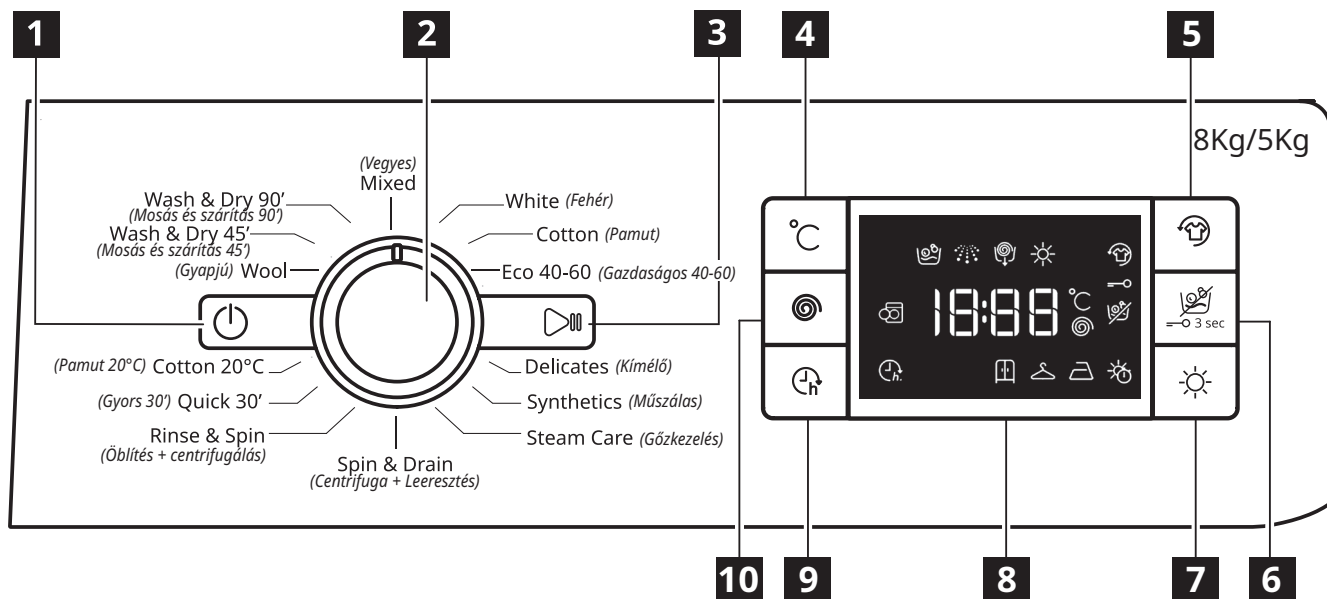

1 Be- és kikapcsoló gomb

2 Programválasztó

3 Indítás/Szünet gomb

4 Hőmérséklet gomb

5 Friss plusz gomb

6 Csak szárítás gomb / Gombzár gomb

7 Szárítási beállítások gomb

8 Kijelző

9 Késleltetett indítás gomb

10 Centrifuga fordulatszám gomb

JELEK A KIJELEZŐN

	Friss plusz	Ez a jelzés világít • a Friss plusz gomb megnyomása után.
	Indítás késleltetése	Ez a jelzés világít • a Késleltetett indítás gomb megnyomása után.
	Gombzár	Ez a jelzés világít • a „Gombzár” funkció aktiválása után: ehhez nyomja meg és tartsa lenyomva 3 másodpercig a 6-os gombot.

Első használat

A programok kiválasztásával és indításával kapcsolatos utasításokat lásd a „NAPI HASZNÁLAT” részben.

ELSŐ PROGRAM LEFUTTATÁSA

Távolítsa el a gyártási hulladékokat:

- Indítsa el a programot **ruhanemű nélkül** (a dob legyen üres).
- Válassza a „Pamut” programot 60°C-os hőmérsékleti beállítással.

- Töltsön be egy kevés mosóport a mosószer-adagoló főmosás rekeszébe (a mosószer gyártója által az enyhén szennyezett ruhaneműkhöz ajánlott mennyiség legfeljebb 1/3-a).

Programtáblázat

Max. töltet: 8 kg Energiafogyasztás kikapcsolt készüléknél: 0,5 W / bekapcsolt készüléknél: 8 W								Mosószeres és adalékok			Ajánlott mosószer		Maradék nedvesség % (***)	Energiafogyasztás (kWh)	Teljes vízfogyasztás l	Ruhanemű hőmérséklete °C		
Mosogatási ciklus	Hőmérsékletek		Max. centrifugálási sebesség (f/p)	Szárítás	Max. töltet mosásnál (kg)	Max. töltet szárításnál (kg)	Időtartam (ó. : pp)	Előmosás	Mosás	Textílióblító	Por	Folyékony						
	Beállítás	Tartomány																
								U	W	☼								
MIXED [VEGYES]	40°C	☼ - 40°C	1000	✓	8,0	5,0	0:59	-	●	○	-	✓	-	-	-	-	-	
WHITE [FEHÉR]	60°C	☼ - 90°C	1400	✓	8,0	5,0	2:45	● (90°)	●	○	✓	-	49	0,90	90	55		
COTTON (2) [PAMUT (2)]	40°C	☼ - 60°C	1400	✓	8,0	5,0	3:55	-	●	○	✓	✓	49	1,40	105	45		
ECO 40-60 (1) (WASH) [GAZDASÁGOS 40-60 (1) (MOSÁS)]	40°C	40°C	1351	✓	8,0	5,0	3:30	-	●	○	✓	✓	53	0,77	54	33		
			1351	✓	4,0		2:45	-	●	○	✓	✓	53	0,65	52	36		
			1351	✓	2,0		2:10	-	●	○	✓	✓	53	0,45	37	33		
DELICATES [KÍMÉLŐ]	30°C	☼ - 30°C	-	✓	1,0	1,0	1:20	-	●	○	-	✓	-	-	-	-	-	
SYNTHETICS (3) [MŰSZÁL (3)]	40°C	☼ - 60°C	1200	✓	4,0	4,0	2:55	-	●	○	✓	✓	35	0,8	55	43		
STEAM CARE [GŐZKEZELÉS]	-	-	-	-	2,0	-	0:20	-	-	-	-	-	-	-	-	-	-	
SPIN & DRAIN * [CENTRIFUGA ÉS LEERESZTÉS *]	-	-	1400	✓	8,0	5,0	0:10	-	-	-	-	-	-	-	-	-	-	
RINSE & SPIN [ÖBLÍTÉS + CENTRIFUGÁLÁS]	-	-	1400	✓	8,0	5,0	0:55	-	-	○	-	-	-	-	-	-	-	
QUICK 30' [GYORS 30']	30°C	☼ - 30°C	800	-	4,5	-	0:30	-	●	○	-	✓	71	0,20	45	27		
COTTON 20°C [PAMUT 20°C]	20°C	☼ - 20°C	1400	✓	8,0	5,0	1:50	-	●	○	-	✓	49	0,16	90	22		
WOOL [GYAPJÚ]	40°C	☼ - 40°C	800	✓	2,0	2,0	1:25	-	●	○	-	✓	-	-	-	-	-	
WASH & DRY 45' [45 PERCES MOSÁS ÉS SZÁRÍTÁS]	30°C	30°C	1400	✓	1,0	1,0	0:45	-	●	○	-	✓	-	-	-	-	-	
WASH & DRY 90' [90 PERCES MOSÁS ÉS SZÁRÍTÁS]	30°C	30°C	1200	✓	2,0	2,0	1:30	-	●	○	-	✓	-	-	-	-	-	
ECO 40-60 (4) (WASH&DRYING) [GAZDASÁGOS 40-60 (4) (MOSÁS ÉS SZÁRÍTÁS)]	40°C	40°C	1351	✓	5,0	5,0	9:10	-	●	○	✓	✓	0	3,30	70	34		
			1351	✓	2,5	2,5	5:10	-	●	○	✓	✓	0	1,69	50	33		

✓ Választható/opcionális

- Nem választható/alkalmazható

● Szükséges mennyiség

○ Opcionális mennyiség

Érzékelőtechnológia – Az érzékelőtechnológia a töltet súlya alapján szabályozza a víz- és energiafogyasztást, valamint a mosási program hosszát.

⚠ Javasoljuk, hogy az 50°C-nál magasabb hőmérsékleten futó mosási programoknál ne folyékony mosószert, hanem mosóport használjon, és kövesse az adott mosószer csomagolásán szereplő utasításokat.

* A program kiválasztásakor centrifuga nélkül a mosó-szárítógép csak leereszti a vizet.

*** A program lejártakor és a kiválasztható maximális centrifugálási sebesség mellett, alapértelmezett programbeállítás esetén.

A program kijelzőn látható és az útmutatóban feltüntetett időtartama a normál feltételek esetén érvényes, becslés érték. A tényleg időtartam ettől eltérhet több tényező miatt, úgymint a bejövő víz hőmérséklete és nyomása, környezeti hőmérséklet, a mosószer mennyisége, a töltet mennyisége és típusa, súlyelosztás és egyéb kiválasztott beállítások. A Gazdaságos 40-60 program kivételével a programokhoz megadott értékek csak tájékoztató jellegűek.

1) Gazdaságos 40-60 (mosás) – Tesztmosási ciklus a környezetbarát tervezésről szóló 2019/2014 EU-irányelvnek megfelelően. Energia- és vízfogyasztás tekintetében a leghatékonyabb program a normál szennyezettségű pamutruhák mosására.

Megjegyzés: a kijelzőn megjelenített centrifugálási sebességértékek kis mértékben eltérhetnek a táblázatban szereplőktől.

4) Gazdaságos 40-60 (mosás és szárítás) – Tesztmosási és -szárítási ciklus a környezetbarát tervezésről szóló 2019/2014 EU-irányelvnek megfelelően.

A „mosás és szárítás” program aktiválásához válassza a „Gazdaságos 40-60” mosási programot, és állítsa a ☼ beállítás szintjét

erre: „☼”. Energia- és vízfogyasztás tekintetében a leghatékonyabb program normál szennyezettségű pamutruhák mosásához és szárításához. A program lejártakor a ruhák azonnal elpakolhatók a szekrénybe.

Minden bevizsgáló intézet esetén:

2) Hosszú program pamut ruhaneműhöz: állítson be 40°C-os hőmérsékletet.

3) Hosszú program műszálas ruhaneműhöz: állítson be 40°C-os hőmérsékletet.

A teljes változat letölthető a www.ikea.com oldalon

Napi használat

1. Tölts be a ruhaneműt



Készítse elő a ruhákat a „TANÁCSOK ÉS TIPPEK” részben szereplő javaslatok szerint. Nyissa ki az ajtót, és tegye be a ruhákat a dobba – ne lépje túl a programtáblázatban jelzett maximális töltetet.

2. Zárja be az ajtót



Nyomja be, amíg a zárnyelv hallhatóan nem kattán. Ellenőrizze, hogy biztosan nem került-e ruha az ajtóüveg és a gumitömítés közé.

3. Nyissa ki a csapot



Ellenőrizze, hogy a mosógép megfelelően csatlakozik-e a vízvezetékhez. Nyissa ki a vízcsapot.

A mosó-szárítógép bekapcsolása

Nyomja meg a gombot; a jelzőfény lassan villog.

4. Program kiválasztása és program beállítása.

A következő funkciók elérhetők a készüléken:

- Csak mosás
- Mosás és szárítás
- Csak szárítás

Csak mosás

Válassza ki a kívánt programot a „Programválasztó” kapcsolóval. A mosógép automatikusan jelzi az alapértelmezett hőmérséklet-beállítást, majd a mosási ciklus időtartamát. Szükség esetén módosítsa a hőmérsékletet és/vagy a centrifugálási sebességet a megfelelő gombokkal.

- Nyomja meg a „Hőmérséklet” gombot : ezzel fokozatosan csökkenthető a hőmérséklet, amíg el nem éri a hideg vizes mosás beállítást („-” jelzés a kijelzőn).
- Nyomja meg a „Centrifugálási sebesség” gombot : ezzel fokozatosan csökkenthető a centrifuga sebessége, amíg ki nem kapcsolja a centrifugálási programot („0” jelzés a kijelzőn).
- A gomb ismételt megnyomásakor a legmagasabb érték lesz aktív.
- Válassza ki a kívánt beállításokat (ha szükséges).
- Az opció kiválasztásához nyomja meg a gombot; kigyullad a megfelelő gomb jelzése.
- Az opció törléséhez nyomja meg ismét a gombot; a jelzőfény kialszik.

Ha a kiválasztott beállítás nem elérhető a beállított programnál, hibára figyelmeztető hangjelzés hallatszik, és a jelzőfény háromszor felvillan. Az opció nincs kiválasztva.

Mosás és szárítás

Ha a mosási és szárítási program között nem kíván szünetet tartani, ügyeljen, hogy a töltet ne haladjon meg a választott programnál megengedett maximális szárítási töltetet (lásd a „Max. töltet szárítási program esetén” oszlopot a programtáblázatban).

1. A választott program kiválasztásához és szükség szerinti testreszabásához kövesse a „Csak mosás” részben szereplő utasításokat.
2. A kívánt szárítási mód kiválasztásához nyomja meg a „Szárítási beállítások” gombot. Két szárítási mód elérhető: automatikus és időzített.

Automatikus szárítás választható fokozatokkal:

Automatikus szárítás módban a mosó-szárítógép a beállított szárítási szintig szárítja a ruhákat.

A „Szárítási beállítások” gomb megnyomásakor automatikusan a kiválasztott programnál elérhető legmagasabb szárítási szint aktiválódik.

A szárítási szint csökkentéséhez nyomja meg újra a gombot.

A következő fokozatok elérhetők:

Szekrény : a ruhák teljesen szárazak, és vasalás nélkül

elpakolhatók a szekrénybe.

Fogas : a ruhák enyhén nedvesek, így minimálisan gyűrődnek. A teljes száradáshoz fel kell akasztani azokat. Vasalás : a ruhák megfelelően nedvesek ahhoz, hogy a vasalás egyszerűbb legyen.

Időzített szárítás mód:

Az időzített szárítási mód kiválasztásához nyomja meg többször egymás után a „Szárítási beállítások” gombot. Miután az összes automatikus szárítási szinten végigment, nyomja meg újra a „Szárítási beállítások” gombot annyiszor, amíg a kívánt idő nem látható a kijelzőn. Beállítható érték: 210 perctől 30 percig. Ha a megengedett maximális szárítási töltetet (lásd a „Max. töltet szárítási program esetén” oszlopot a programtáblázatban) meghaladó töltetet kíván mosni, a mosási program lejártakor vegyen ki néhány ruhadarabot, mielőtt elindítaná a szárítási programot.

Hajtsa végre a következőket:

1. A választott program kiválasztásához és szükség szerinti testreszabásához kövesse a „Csak mosás” részben szereplő utasításokat.
2. Ne állítson be szárítási programot.
3. A mosási program lejártakor nyissa ki az ajtót, és vegyen ki néhány ruhadarabot a töltet csökkentéséhez. Majd kövesse a „Csak szárítás” beállítás utasításait.

Megjegyzés: szárítás után várja meg, amíg a készülék lehül, és csak azt követően nyissa ki az ajtót. A „45 perces mosás és szárítás” és a „90 perces mosás és szárítás” gyári programok használatakor nem szükséges kiválasztani és elindítani a szárítási ciklust.

Csak szárítás

Ez a funkció az előzőleg a mosó-szárítógépben vagy kézzel kimosott nedves ruhák szárítására szolgál.

1. Válasszon megfelelő programot a szárítani kívánt ruhákhoz (pl. nedves pamutruhák szárításához válassza a Pamut lehetőséget).
2. Mosási program nélküli szárításhoz nyomja meg a „Csak szárítás” gombot.
3. A kívánt szárítási mód kiválasztásához nyomja meg a „Szárítási beállítások” gombot. Két szárítási mód elérhető: automatikus és időzített.

Automatikus szárítás választható fokozatokkal:

Automatikus szárítás módban a mosó-szárítógép a beállított szárítási szintig szárítja a ruhákat. A „Szárítási beállítások” gomb megnyomásakor automatikusan a kiválasztott programnál elérhető legmagasabb szárítási szint aktiválódik. A szárítási szint csökkentéséhez nyomja meg újra a gombot.

A következő fokozatok elérhetők:

Szekrény : a ruhák teljesen szárazak, és vasalás nélkül elpakolhatók a szekrénybe.

Fogas : a ruhák enyhén nedvesek, így minimálisan gyűrődnek. A teljes száradáshoz fel kell akasztani azokat. Vasalás : a ruhák megfelelően nedvesek ahhoz, hogy a vasalás egyszerűbb legyen.

Időzített szárítás mód:

Az időzített szárítási mód kiválasztásához nyomja meg többször egymás után a „Szárítási beállítások” gombot. Miután az összes automatikus szárítási szinten végigment, nyomja meg újra a „Szárítási beállítások” gombot annyiszor, amíg a kívánt idő nem látható a kijelzőn. Beállítható érték: 210 perctől 30 percig.

Megjegyzés: szárítás után várja meg, amíg a készülék lehül, és csak azt követően nyissa ki az ajtót.

5. MEGFELELŐ MENNYISÉGŰ MOSÓSZER HASZNÁLATA

Húzza ki a tálcát, és öntsön mosószert a megfelelő rekeszekbe a „Mosószert-adagoló” részben leírtak szerint.

Ez csak akkor szükséges, ha „csak mosás” vagy „mosás és szárítás” programot használ.



6. Program indításának késleltetése

- A kiválasztott program beállítható úgy, hogy egy későbbi időpontban (legkésőbb 24 óra múlva) induljon el. Ehhez nyomja meg a gombot, és állítsa be a kívánt késleltetési időt.

- Ha a funkció be van kapcsolva, az  ikon világít a kijelzőn. A késleltetett indítás kikapcsolásához nyomja meg ismét a gombot, amíg megjelenik a kijelzőn a „0” érték.

7. PROGRAM INDÍTÁSA.

Zárja be a mosószer-adagolót, és nyomja meg a „Indítás/Szünet”  gombot.

A gép bezárja az ajtót (a  szimbólum kialszik), és a dob elkezd forogni; az ajtó kireteszel (a  szimbólum világít), majd ismét bezáródik (a  szimbólum kialszik) minden egyes mosási ciklus előkészítési fázisaként. A „kattanó” hang az ajtózárra mechanizmus része. Amint az ajtó bezárul, víz kerül a dobba és megkezdődik a mosási fázis.

8. FOLYAMATBAN LÉVŐ PROGRAM LEÁLLÍTÁSA (SZÜKSÉG ESETÉN)



Nyomja meg és tartsa lenyomva a gombot : ekkor visszaszámítás jelenik meg a kijelzőn, amely a mosó-szárítógép leállításának idejét jelzi.

Ha a vízszint és a hőmérséklet kellően alacsony, az ajtózárra kiold, és az ajtó kinyitható.

Az ajtó zárva marad, ha a dobban víz van. Az ajtózárra nyitáshoz kapcsolja be a mosó-szárítógépet, válassza ki a CENTRIFUGA ÉS LEERESZTÉS programot, majd kapcsolja ki a centrifugálás funkciót: ehhez állítsa a centrifugálási sebességet 0 értékre. A program végén a készülék leereszti a vizet, és az ajtózárra kiold.

9. A MOSÓ-SZÁRÍTÓGÉP KIKAPCSOLÁSA A PROGRAM LEJÁRTAKOR.

A ciklus végén a kijelzőn megjelenik az „END” (Vége) üzenet. Az ajtó csak akkor nyitható, ha az  ikon világít. Ellenőrizze, hogy a nyitott ajtót jelző ikon világít-e, majd nyissa ki az ajtót, és vegye ki a ruhákat.

A mosó-szárítógép kikapcsolásához nyomja meg a gombot . Energiatakarékosági megfontolásból, ha a mosó-szárítógépet nem kapcsolja ki a gombbal , az a program lejáta után körülbelül 10 perccel automatikusan kikapcsol. Hagyja félig nyitva az ajtót, hogy a mosó-szárítógép belseje megszáradhasson.

Tanácsok és Típek

Válogassa szét a ruhaneműt a következők szerint

Az anyag típusa/kezelési címke szerint (pamut, vegyes szövet, műszál, gyapjú, kézzel mosandó darabok).

Szín szerint (válassza szét a színes és fehér darabokat, az új színes darabokat mossa külön).

Kímélő mosás (a kis darabokat, például nejlonharisnyákat, továbbá a például rézkapcsokkal ellátott darabokat mossa cipzáras ruhazacskóban vagy párnahuzatban).

Űrítse ki a ruhák zsebeit

Az érmék, öngyújtók vagy hasonló tárgyak kárt tehetnek a ruhaneműben és a dobban.

Használja a javasolt adagolást/adalékokat

Ezzel optimalizálható a tisztítási eredmény, elkerülhetők a felesleges mosószer okozta bosszantó maradványok a ruhákon, valamint pénz takarítható meg a mosószer pazarlásának elkerülésével.

Válasszon alacsonyabb hőmérsékletet és hosszabb időtartamot

Az energiafogyasztás szempontjából leghatékonyabb programok általában azok, amelyek alacsonyabb hőmérsékletet és hosszabb időtartamot használnak.

Tartsa be a töltet mennyiségét





Víz- és energiatakarékosági megfontolásból a „PROGRAMTÁBLÁZAT” adatainál szereplő ruhamennyiséget helyezzen a mosógépbe.

Zaj és maradék nedvesség

Ezeket a centrifugálási sebesség befolyásolja: minél nagyobb a centrifugálási sebesség a centrifugálási szakaszban, annál nagyobb a zaj, és annál kisebb a ruhák nedvességtartalma.

A KEZELÉSI CÍMKÉN JELZETT MOSÁSI SZIMBÓLUMOK

A lavór ábrája mellett megadott érték az adott ruhadarab mosásának maximum hőmérsékletét jelzi.

-  Normál mechanikus hatás
-  Csökkentett mechanikus hatás
-  Nagyon csökkentett mechanikus hatás
-  Csak kézi mosás
-  Nem mosható

ENERGIAMEGTAKARÍTÁS ÉS KÖRNYEZETVÉDELEM

- Ha betartja a programtáblázatban jelölt ruhamennyiségeket, optimális lesz az energia-, víz- és mosószerfogyasztás, és csökken a mosási idő.
- Ne lépje túl a mosószer gyártója által ajánlott mosószermennyiséget.
- Takarítson meg energiát: használjon 60°C-os mosási programot 90°C-os helyett, vagy 40°C-osat 60°C-os helyett. Javasoljuk, hogy a pamutruhákhoz használja a „Gazdaságos 40-60” programot, amely ugyan hosszabb, de kevesebb energiát használ.
- Energia és idő megtakarítása érdekében mosáskor és szárításkor válassza a programnál elérhető legnagyobb centrifugálási sebességet, hogy minél kevesebb víz maradjon a ruhákban a mosási program végére.

Mi a teendő, ha...

A mosógép számos automatikus biztonsági és tájékoztató funkcióval rendelkezik. Ezek észlelik, ha hiba történt vagy karbantartás szükséges, és megfelelően tájékoztatnak is erről.

Probléma	Lehetséges okok/megoldás:
A mosógép nem kapcsol be.	<ul style="list-style-type: none"> A csatlakozódugó nincs megfelelően csatlakoztatva az elektromos hálózathoz. Áramkimaradás volt.
Nem indul el a mosási ciklus.	<ul style="list-style-type: none"> Nem nyomta meg a „BE/KI” gombot. Nem nyomta meg a „Start/Szünet” gombot. Nincs nyitva a vízcsap. Indítás késleltetése állított be. Nincs megfelelően bezárva az ajtó.
A mosógép nem töltődik fel vízzel (a kijelzőn a „H2O” felirat látható). 5-másodpercenként sípoló hangjelzés hallható.	<ul style="list-style-type: none"> A vízellátó tömlő nincs rákötve a vízcsapra. Meghajlott a tömlő. Nincs nyitva a vízcsap. Nincs vízellátás. Nem elegendő a víznyomás. Nem nyomta meg a „Start/Szünet” gombot.
A mosógép folyamatosan vizet szivattyúz és leereszti.	<ul style="list-style-type: none"> A leeresztő tömlőt nem a talajtól 65–100 cm-es magasságba szerelték be. A leeresztő tömlő vége víz alatt van. A falon levő leeresztőcsapnak nincs szellőzője. Ha a probléma a fentiek ellenőrzése után továbbra is fennáll, zárja el a vízcsapot, kapcsolja ki a mosógépet, és hívja az ügyfélszolgálatot. Ha az Ön lakása egy épület legfelső emeletén helyezkedik el, előfordulhatnak járulékos hibák is, mint például, hogy a készülék folyamatosan vizet szivattyúz és ereszt le. Ezeket a problémákat a több helyen kapható, speciális visszacsapó szelepek beszerelésével lehet megelőzni.
A mosógép nem engedi le a vizet vagy nem centrifugál.	<ul style="list-style-type: none"> A programban nincs leeresztés funkció: bizonyos programoknál a leeresztést kézzel kell indítani. Meghajlott a leeresztő tömlő. Eltömődött a leeresztő tömlő.
A mosógép túlságosan rázkódik centrifugálás közben.	<ul style="list-style-type: none"> Üzembe helyezéskor nem távolították el megfelelően a dob rögzítőelemeit. A mosógép nem vízszintes felületen áll. A készülék be van szorítva egy bútor és a fal közé.
A mosógépből víz szivárog.	<ul style="list-style-type: none"> A vízellátó tömlő nincs megfelelően megszorítva. Eltömődött a mosószer-adagoló. A leeresztő tömlő nincs megfelelően megszorítva.
A készülék le van zárva, és a kijelzőn egy hibakód villog (pl. F-01, F-...).	<ul style="list-style-type: none"> Kapcsolja ki a gépet, húzza ki a csatlakozót a hálózati aljzatból, várjon kb. 1 percet, majd ismét csatlakoztassa. Ha a probléma továbbra is fennáll, hívja a vevőszolgálatot.
Túl sok hab képződött.	<ul style="list-style-type: none"> Nem mosógéphez ajánlott mosószert használ (a mosószeren a „gépi mosáshoz”, a „kézi és gépi mosáshoz” vagy hasonló jelölésnek kell szerepelnie). Túl sok mosószert használt.
Az ajtó zárva van, hibajelzéssel vagy anélkül, és a program nem fut.	<ul style="list-style-type: none"> Az ajtó zárva van áramkimaradás esetén. A program automatikusan folytatódik, amint a hálózati áramellátás visszatér. A mosógép leállt. A program automatikusan folytatódik, amint a leállás oka megszűnik.

Műszaki adatok

IKEA	UDDARP	5 / 8	220-240 50	E / C	0,531 / 0,078	266 / 63	62 / 48	B	4	0,5	81	D
Gyártmány	Modell	Névleges kapacitás (kg)	Feszültség (V) Frekvencia (Hz)	Energiahatékonysági osztály a teljes ciklusra/mosási ciklusra vetítve	Energiafogyasztás (kWh/kg/ciklus) mosási és szárítási ciklushoz/mosási ciklushoz	Súlyozott energiafogyasztás (kWh) 100 teljes ciklusra/mosási ciklusra vetítve	Súlyozott vízfogyasztás literben ciklusonként a teljes ciklusra/mosási ciklusra vetítve	Centrifugálás-száritás hatékonysági osztály	Energiafogyasztás		Zajkibocsátás az eco 40-60 program használata során (centrifugálás) dB(A)	Zajkibocsátási osztály
								késleltetett indítás (W)	készenléti üzemmód (W)			

A teljes változat letölthető a www.ikea.com oldalon

Uppsetning

- ⚠ Lesið öryggisbæklinginn og sjáið samsetningarleiðbeiningarnar. Framleiðandinn tekur ekki á sig neina ábyrgð á skemmdum eða líkamstjóni ef varúðarráðstöfunum er ekki fylgt.
- ⚠ Gakktu úr skugga um að allir flutningsboltar hafi verið fjarlægðir.
- ⚠ Gakktu úr skugga um að slöngurnar og snúran séu rétt tengdar.
- ⚠ A.m.k. tveir aðilar eiga að meðhöndla tækið og setja það upp vegna hættu á meiðslum. Notið hlífðarhanska við að taka úr pakningum og setja upp - hætta á því að skerast.
- ⚠ Þegar tækið er sett upp skal tryggja að fæturnir fjórir séu stöðugir og hvíli á gólfinu. Ef ekki, skal stilla þá eftir þörfum og tryggja að tækið halli ekki með hallamæli.

- ⚠ Ef tækið er sett upp á stað þar sem viðargólf eða „fljótandi“ gólf (sumar tegundir parkets og samlímðs gólfefnis) er til staðar skal tryggja að 60 x 60 x 3 cm krossviðarplata (í það minnsta) sé sett á gólfíð og tækinu komið fyrir ofan á henni.
- ⚠ Tengid vatnsslöngurnar við vatn í samræmi við gildandi reglugerðir.
- ⚠ Þvottavélin er búin flutningsboltum til að koma í veg fyrir að innviður hennar skemmist í flutningi. Áriðandi er að fjarlægja festingarnar áður en farið er að nota vélna.
- ⚠ Þegar festingarnar hafa verið fjarlægðar skal setja plastappana fjóra sem fylgdu með henni í boltagötin.

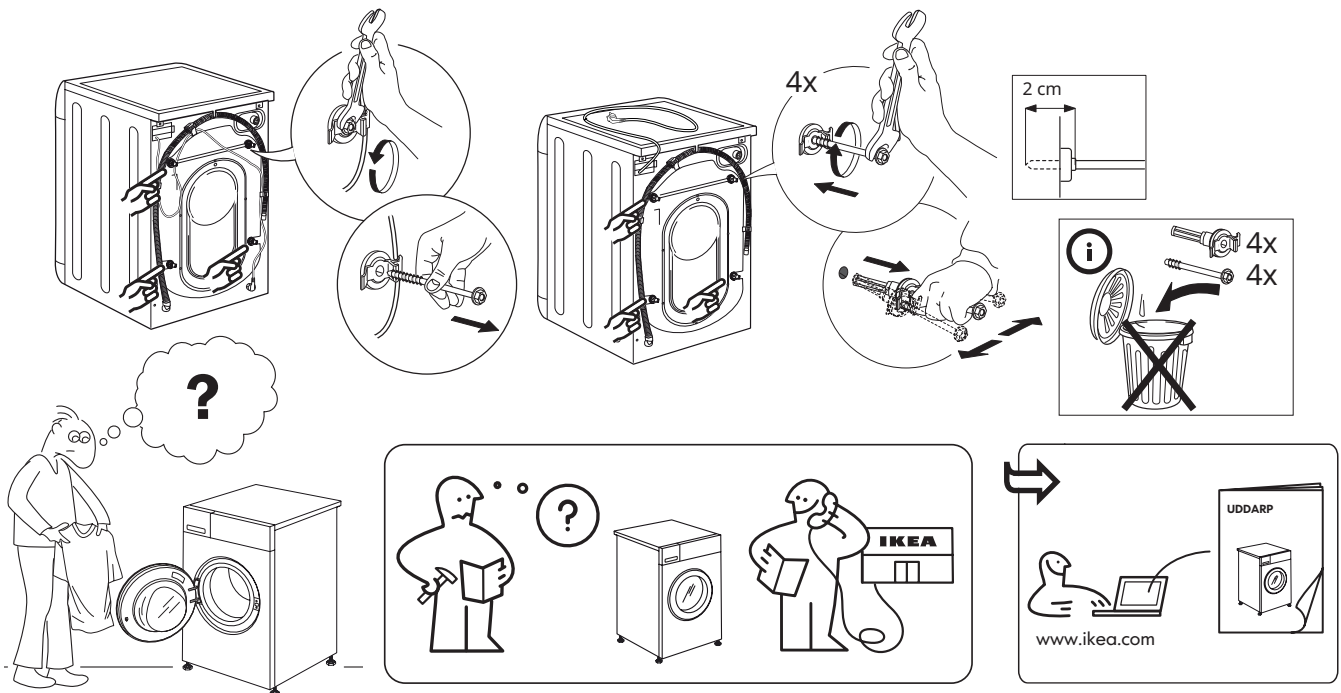

Lýsing raftækisins

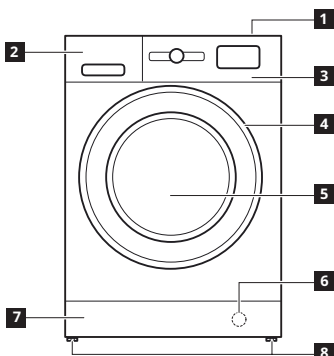

- 1 Toppur
- 2 ÞvottaefnisSKAMMTARI
- 3 Stjórnborð
- 4 Lúguhandfang
- 5 Hurð
- 6 Vatnssía - fyrir aftan sparkborð
- 7 Fjarlægjanlegt sparkborð
- 8 Stillanlegir fætur (2)

ÞVOTTAEFNISSKAMMTARI

1. Aðalþvottahólf
 - Þvottaefni f. aðalþvott
 - Blettaeyðir
 - Vatnsmýkingarefni
2. Forþvottahólf
 - Þvottaefni f. forþvott
3. Hólf f. mýkingarefni
 - Mýkingarefni
 - Sterkjulögur
- ⚠ Helltu mýkingarefni eða sterkjulausn í hólfíð án þess að fara yfir „MAX“ hæðarmerkið.
4. Losunarhnappur (ýttu á til að fjarlægja bakka fyrir hreinsun)

Æskilegt er að nota skilrúmið **A** þegar þvegið er með fljótandi þvottaefni til að tryggja að rétt magn þvottaefnis sé notað (skilrúmið fylgir með í pokanum sem inniheldur leiðbeiningarnar). Færði skilrúmið í rauf **B** þegar notað er þvottaefnisduft.

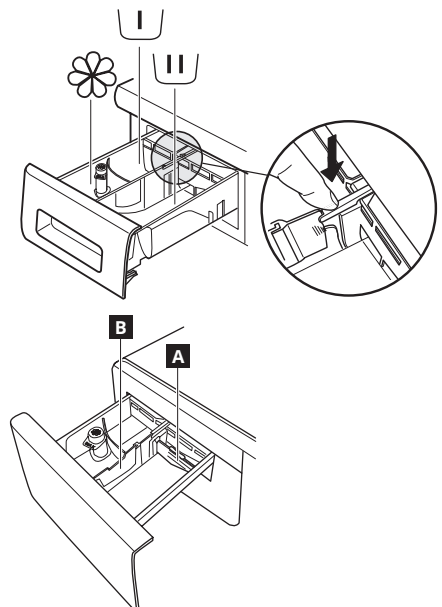

Stjórnborð

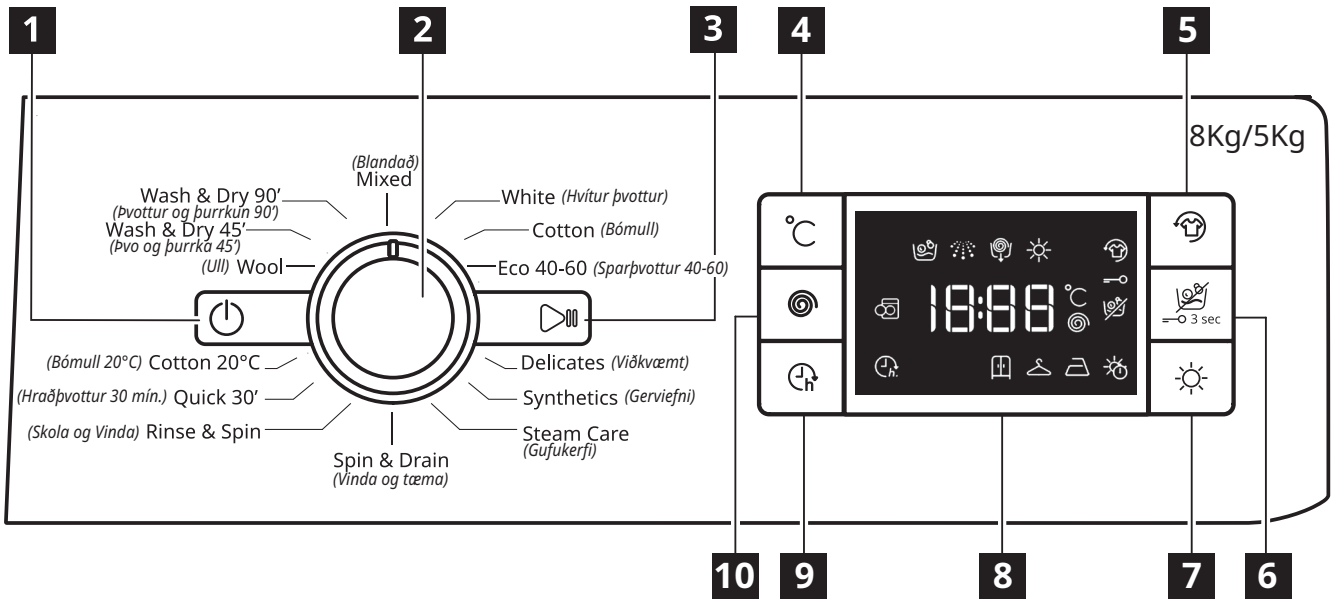

- 1** KVEIKJA/SLÖKKVA hnappur
- 2** Prógrammveljari
- 3** Ræsa/setja á bið - hnappur
- 4** Hitastig hnappur
- 5** Halda frísku hnappur
- 6** Einungis þurrka hnappur/láshnappur
- 7** Þurrkunarstillihnappur
- 8** Skjár
- 9** Ræsizeinkun
- 10** Vinding

Valkostirnir/aðgerðirnar eru ekki tiltækar með öllum þvottaprógrömmum og valkostur/aðgerð getur útilokað aðra, í þessum tilfellum leyfir tækið ekki ósamhæfa stillingu.

GAUMLJÓS

	Halda frísku	Þetta gaumljós kviknar <ul style="list-style-type: none"> • eftir að ýtt er á hnappinn „Halda frísku“.
	Seinka byrjun	Þetta gaumljós kviknar <ul style="list-style-type: none"> • eftir að ýtt er á hnappinn „Seinka byrjun“.
	Hnappalás	Þetta gaumljós kviknar <ul style="list-style-type: none"> • eftir að aðgerðin „Hnappalás“ er virkjuð, sem er gert með því að ýta á hnapp 6 í 3 sekúndur.

Fyrsta notkun

Sjá hlutann DAGLEG NOTKUN varðandi leiðbeiningar um að velja og ræsa prógramm.

FYRSTA LOTA NOTKUNAR

Fjarlægjið allar framleiðsluleifar:

- Settu prógrammið af stað **án þess að setja neitt tau í** (með tóma tromlu).
- Veldu prógrammið „Bómull“ með hitastigsstillingunni 60°C.

- Helltu litlu magni af þvottaefnisdufti í aðalþvottaefnishólf þvottaefnis-kammtarans (hámark 1/3 af því magni sem framleiðandi þvottaefnisins mælir með fyrir lítið óhreint tau).

Prógrammval

Hámarksþyngd 8 kg Orkuinntak í slökkt stillingu er 0,5 W/í lokaðri, virkri stöðu 8 W								Þvottaefni og íbætiefni			Ráðlagt þvottaefni		Leifar af raka % (***)	Orkunotkun kWh	Heildarvatn l	Hitastig taus°C	
Þvottalota	Hitastig		Hám. vinduhraði (sn./mín.)	Þurrkun	Hám. hleðsla fyrir þvott (kg)	Hám. hleðsla fyrir þurrkun (kg)	Tímalengd (k. mm)	Forþvottur	Þvottur	Mykingarefni	Duft	Fljótandi					
	Stilling	Svið															
								☐	☐	☐							
MIXED [BLANDAÐ]	40°C	☼ - 40°C	1000	✓	8,0	5,0	0:59	-	●	○	-	✓	-	-	-	-	-
WHITE [HVÍTUR ÞVOTTUR]	60°C	☼ - 90°C	1400	✓	8,0	5,0	2:45	● (90°)	●	○	✓	-	49	0,90	90	55	
COTTON (2) [BÓMULL (2)]	40°C	☼ - 60°C	1400	✓	8,0	5,0	3:55	-	●	○	✓	✓	49	1,40	105	45	
ECO 40-60 (1) (WASH) [SPARÞVOTTUR 40-60 (1) (ÞVOTTUR)]	40°C	40°C	1351	✓	8,0	5,0	3:30	-	●	○	✓	✓	53	0,77	54	33	
			1351	✓	4,0		2:45	-	●	○	✓	✓	53	0,65	52	36	
			1351	✓	2,0		2:10	-	●	○	✓	✓	53	0,45	37	33	
DELICATES [VIÐKVÆMT]	30°C	☼ - 30°C	-	✓	1,0	1,0	1:20	-	●	○	-	✓	-	-	-	-	-
SYNTHETICS (3) [GERVIEFNI (3)]	40°C	☼ - 60°C	1200	✓	4,0	4,0	2:55	-	●	○	✓	✓	35	0,8	55	43	
STEAM CARE [GUFUKERFI]	-	-	-	-	2,0	-	0:20	-	-	-	-	-	-	-	-	-	-
SPIN & DRAIN * [VINDING OG TÆMING *]	-	-	1400	✓	8,0	5,0	0:10	-	-	-	-	-	-	-	-	-	-
RINSE & SPIN [SKOLA OG VINDA]	-	-	1400	✓	8,0	5,0	0:55	-	-	○	-	-	-	-	-	-	-
QUICK 30' [HRAÐÞVOTTUR 30 MÍN.]	30°C	☼ - 30°C	800	-	4,5	-	0:30	-	●	○	-	✓	71	0,20	45	27	
COTTON 20°C [BÓMULL 20°C]	20°C	☼ - 20°C	1400	✓	8,0	5,0	1:50	-	●	○	-	✓	49	0,16	90	22	
WOOL [ULL]	40°C	☼ - 40°C	800	✓	2,0	2,0	1:25	-	●	○	-	✓	-	-	-	-	-
WASH & DRY 45' [ÞVOTTUR OG ÞURRKUN 45 MÍN.]	30°C	30°C	1400	✓	1,0	1,0	0:45	-	●	○	-	✓	-	-	-	-	-
WASH & DRY 90' [ÞVOTTUR OG ÞURRKUN 90 MÍN.]	30°C	30°C	1200	✓	2,0	2,0	1:30	-	●	○	-	✓	-	-	-	-	-
ECO 40-60 (4) (WASH&DRYING) [SPARÞVOTTUR 40-60 (4) (ÞVOTTUR OG ÞURRKUN)]	40°C	40°C	1351	✓	5,0	5,0	9:10		●	○	✓	✓	0	3,30	70	34	
			1351	✓	2,5	2,5	5:10		●	○	✓	✓	0	1,69	50	33	

✓ Valkvætt - Ekki veljanlegt/viðeigandi ● Nauðsynlegt magn ○ Valfrjálst magn

Skynjaratækni - skynjaratæknin aðlagar vatnsnotkun, orkunotkun og tímalengd prógramms að þvottahleðslunni.

⚠ Fyrir þvottaprógrömm með hitastig yfir 50°C mælum við með að nota þvottaefni á formi dufts frekar en fljótandi og að fylgt sé leiðbeiningunum sem veittar eru á umbúðum þvottaefnisins.

* Með því að velja lotuna og undanskilja vindulotuna mun þvottavélin og þurrkarinn aðeins tæma.

*** Eftir að prógramminu lýkur með vindingu á hámarks veljanlegum vinduhraða, í sjálfgefinni stillingu prógramms.

Tímalengd lotunnar sem kemur fram á skjánum eða í leiðbeiningahandbók er áætlun sem miðast við venjulegar aðstæður. Raunveruleg tímalengd getur verið breytileg eftir ýmsum þáttum eins og hitastigi og þrýstingi innkomandi vatns, umhverfishitastigi, magni þvottaefnis, tegund og magni hleðslu, þyngdarjöfnun og öllum viðbótarvalkostum sem voru valdir. Gildin sem eru gefin upp fyrir prógrömm önnur en prógrammið „Sparþvottur 40-60“ eru aðeins til hliðsjónar.

1) Sparþvottur 40-60 (þvottur) - prufuþvottalota í samræmi við ESB Ecodesign reglugerð 2019/2014.

Skilvirkasta prógrammið hvað varðar orku- og vatnsnotkun fyrir þvott á venjulega óhreinu bómullartau.

Athugið: Gildi fyrir vinduhraða sýnd á skjánum geta verið örliði mismunandi miðaða við gildin sem gefin eru upp í töflunni.

4) Sparþvottur 40-60 (þvottur og þurrkun) - prufuþvotta- og þurrkunarlotu í samræmi við ESB Ecodesign reglugerð 2019/2014.

Til að fara í „þvo og þurrka“ lotu skal velja þvottaprógrammið „Sparþvottur 40-60“ og stilla stig ☀ valkosta á „☐“. Skilvirkasta prógrammið hvað varðar orku- og vatnsnotkun fyrir þvott og þurrkun á venjulega óhreinu bómullartau. Við lok lotunnar er hægt að setja flíkurnar strax í skápinn.

Fyrir allar prófunarstofnanir:

2) Löng bómullarlota: Stilltu hitastig prógrammsins á 40°C.

3) Löng gerviefnalota: Stilltu hitastig lotunnar á 40°C.

Dagleg notkun

1. Settur þvottur í vélina

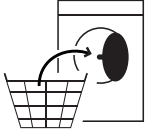

Undirbúðu þvottinn með því að fylgja ráðleggingunum sem veittar eru í kaflanum „ÁBENDINGAR OG RÁÐ“. Opnaðu lúguna og hladdu tauinu í tromluna án þess að fara fyrir hámarkshleðslugetuna sem sýnd er í prógrammatöflunni.

2. Loka hurð



Ýttu þar til heyrst að lásinn lokast og athugaðu að ekkert tau sé fast á milli lúguglersins og gúmmíþéttingarinnar.

3. Opinn vatnskran



Athugaðu að þvottavélin og þurrkarinn sé rétt tengd við vatnsveitu. Opnaðu fyrir vatnið. **Kveikt á þvottavélinni og þurrkanum** Ýttu á hnapp ; ljósið blikkar hægt.

4. Prógramm valið og lota sérstíllt.

Eftirfarandi aðgerðir eru mögulegar með þessu tæki:

- Einungis þvottur
- Þvottur og þurrkun
- Einungis þurrkun

Einungis þvottur

Veldu prógrammið sem á að nota með skífunni „Prógrammveljari“.

Þvottavélin birtir sjálfkrafa sjálfgefna stillingu hitastigs og síðan tímalengd þvottalotunnar. Breyttu stillingum hitastigs og/eða vinduhraða ef þarf með viðkomandi hnöppum.

- Ýttu á hnappinn „Hitastig“ til að lækka stillingu hitastigs í skrefum þar til stíllt hefur verið á kaldan þvott („-“ sýnt á skjánum).
- Ýttu á hnappinn „Vindhraði“ til að lækka vinduhraðann í skrefum þar til slökkt hefur verið á vindulotunni („0“ sýnt á skjánum).
- Ef ýtt er aftur á hnappinn er stíllt á hæstu mögulega stillingu.
- Veldu nauðsynlega valkosti (ef þarf).
- Ýttu á hnappinn til að velja valkostinn; viðkomandi hnappljós kviknar.
- Ýttu aftur á hnappinn til að hætta við valkostinn; það slökknar á ljósinu.

Ef valinn valkostur er ekki samhæfur við stíllt prógramm heyrst viðvörunartónn og gaumljósið blikkar þrisvar sinnum. Valkosturinn er ekki valinn.

Þvottur og þurrkun

Til að þvo og þurrka hleðslu án hlés á milli þvotta- og þurrkunarlotanna skal tryggja að hleðslan fari ekki yfir hámarksleyfilega þurrkunarhleðslu fyrir valið prógramm (sjá dálkinn „Hám. hleðsla fyrir þurrkunarlotu“ í prógrammatöflunni).

1. Fylgdu leiðbeiningunum veittum í málsgreininni „Einungis þvottur“ til að velja og, ef nauðsynlegt, sérstilla viðkomandi prógramm.
2. Ýttu á „Þurrkunarstillingar“ til að velja þá þurrkunarstillingu sem nota skal. Tvær þurrkunarstillingar eru tiltækar: Sjálfvirk eða tímastíllt.

Sjálfvirk þurrkun með veljanlegum stigum:

Í sjálfvirkri þurrkunarstillingu þurrkar þvottavélin og þurrkarinn tuið þar til stílltu þurrkstigi er náð.

Með því að ýta einu sinni á hnappinn „Þurrkunarstillingar“ er hæsta mögulega þurrkstigið valið fyrir valið prógramm.

Ýttu aftur á hnappinn til að lækka þurrkstigið.

Eftirfarandi stig eru tiltæk:

Skápaþurrt : Tuið er alveg þurrt og tilbúið til að gengið sé frá því í skáp án straujunar.

Upphengiþurrt : Tuið er skilað smávegis röku til að það krumpist sem minnst. Hengja þarf flíkurnar upp til að þær loftþorni alveg.

Strauþurrt : Flíkunum er skilað hæfilega rökum til að straujun verði auðveldari.

Tímastíllt þurrkun:

Ýttu endurtekið á hnappinn „Þurrkunarstillingar“ til að stilla á tímastíllta þurrkun. Þegar farið hefur verið í skrefum í gegnum öll sjálfvirku þurrkstigin skal halda áfram að ýta á hnappinn „Þurrkunarstillingar“ þar til sýndur er sá tími sem óskað er. Stíllanleg gildi eru frá 210 til 30 mínútna.

Til að þvo hleðslu af tui sem er stærri en hámarksleyfileg hleðsla fyrir þurrkun (sjá dálkinn „Hám. hleðsla fyrir þurrkunarlotu“ í prógrammatöflunni) skal fjarlægja nokkrar flíkur þegar þvottalotunni er lokið áður en þurrkunarlotan er hafin.

Gerðu eftirfarandi:

1. Fylgdu leiðbeiningunum veittum í málsgreininni „Einungis þvottur“ til að velja og, ef nauðsynlegt, sérstilla viðkomandi prógramm.
2. Ekki innifela þurrkunarlotu.
3. Þegar þurrkunarlotunni er lokið skal opna lúguna og fjarlægja nokkrar flíkur til að minna hleðsluna. Fylgdu núna leiðbeiningunum fyrir „Einungis þurrkun“.

Ath.: Gerðu alltaf ráð fyrir tíma til kælingar eftir þurrkun áður en lúgan er opnuð. Þegar notaðar eru forstílltu loturnar tvær „Þvottur og þurrkun 45 mín.“ og „Þvottur og þurrkun 90 mín.“ er ekki nauðsynlegt að velja og ræsa þurrkunarlotu.

Einungis þurrkun

Þessi aðgerð er einfaldlega notuð til að þurrka blautu hleðslu sem áður var þvegin í þvottavélinni og þurrkanum eða handþvegin.

1. Veldu hentugt prógramm fyrir tuið sem þú vilt þurrka (veldu t.d. bómull til að þurrka blautt bómullartau).
2. Ýttu á hnappinn „Einungis þurrkun“ til að þurrka án þvottalotu.
3. Ýttu á „Þurrkunarstillingar“ til að velja þá þurrkunarstillingu sem nota skal. Tvær þurrkunarstillingar eru tiltækar: Sjálfvirk eða tímastíllt.

Sjálfvirk þurrkun með veljanlegum stigum:

Í sjálfvirkri þurrkunarstillingu þurrkar þvottavélin og þurrkarinn tuið þar til stílltu þurrkstigi er náð. Með því að ýta einu sinni á hnappinn „Þurrkunarstillingar“ er hæsta mögulega þurrkstigið valið fyrir valið prógramm. Ýttu aftur á hnappinn til að lækka þurrkstigið.

Eftirfarandi stig eru tiltæk:

Skápaþurrt : Tuið er alveg þurrt og tilbúið til að gengið sé frá því í skáp án straujunar.

Upphengiþurrt : Tuið er skilað smávegis röku til að það krumpist sem minnst. Hengja þarf flíkurnar upp til að þær loftþorni alveg.

Strauþurrt : Flíkunum er skilað hæfilega rökum til að straujun verði auðveldari.

Tímastíllt þurrkun:

Ýttu endurtekið á hnappinn „Þurrkunarstillingar“ til að stilla á tímastíllta þurrkun. Þegar farið hefur verið í skrefum í gegnum öll sjálfvirku þurrkstigin skal halda áfram að ýta á hnappinn „Þurrkunarstillingar“ þar til sýndur er sá tími sem óskað er. Stíllanleg gildi eru frá 210 til 30 mínútna.

Ath.: Gerðu alltaf ráð fyrir tíma til kælingar eftir þurrkun áður en lúgan er opnuð.

5. RÉTT MAGN AF ÞVOTTAEFNI NOTAÐ

Togaðu út bakkann og helltu þvottaefni í viðkomandi hólf eins og lýst í „Þvottaefnisskammtari“.

Þetta er aðeins nauðsynlegt þegar notað er þvotta- eða þvotta og þurrkunarprógramm.



6. Byrjun prógrammsins seinkað

- Til að stilla valið prógramm til að byrja eftir ákveðinn tíma (hámark 24 klst.) skal ýta á hnappinn til að stilla þann biðtíma sem óskað er.

- Það kviknar á táknuinu á skjánum þegar þessi aðgerð er virkjuð. Til að hætta við seinkaða byrjun skal ýta aftur á hnappinn þar til gildið „0“ er sýnt á skjánum.

7. PRÓGRAMM RÆST.

Lokaðu þvottaefnisshammtaranum og ýttu á hnappinn „Ræsa/ setja á bið“ .

Vélin læsir hurðinni (slökkt á tákni ) og tromlan byrjar að snúast; hurðin aflæstist (kviknar á tákni ) og læstist síðan aftur (slökkt á tákni ) sem undirbúningsfasi fyrir hverja þvottalotu. „Smell“ hljóðið er hluti af lásbúnaði hurðarinnar. Vatn fer inn í tromluna og þvottafasinn byrjar um leið og hurðinni er lokað.

8. HÆTTA VIÐ PRÓGRAMM SEM ER Í GANGI (EF ÞARF)



Ýttu og haltu hnappinum , niðurtalning er sýnd á skjánum þar til þvottavélin og þurrkarinn stöðvast.

Ef vatnsyfirborðið og hitastigið eru nógu lág aflæstist lúgan og hægt að opna hana.

Lúgan helst læst ef það er vatn í tromlunni. Til að aflæsa lúgunni skal kveikja á þvottavélinni og þurrkarinum, velja prógrammið VINDING OG TÆMING og slökva á vindingaraðgerðinni með því að stilla vinduhraðann á „0“. Vatnið er tæmt og lúgan aflæstist við lok prógrammsins.

9. SLÖKKT Á ÞVOTTAVÉLINNI OG ÞURRKARANUM VIÐ LOK PRÓGRAMMS.

Við lok lotunnar eru skilaboðin „END“ sýnd á skjánum. Aðeins er hægt að opna lúguna þegar kveikt er á tákni . Athugaðu að kveikt sé á tákni „Lúga ólæst“, opnaðu síðan hurðina og taktu tauið út.

Ýttu á  til að slökva á þvottavélinni og þurrkarinum. Til að spara orku, ef ekki er slökkt handvirkt á þvottavélinni og þurrkarinum með  hnappinum, slekkur hún sjálfkrafa á sér u.þ.b. 10 mínútum eftir að prógramminu lýkur.

Skildu lúguna eftir opna í hálfu gátt til að leyfa þvottavélinni og þurrkarinum að þorna að innan.

Ráð og ábendingar**Flokkaðu þvottinn eftir**

Gerð efnis/þvottamerkingu (bómull, blandað efni, gerviefni, ull, handþvottaföt).

Litaður þvottur (skilja á milli litaðs og hvíts þvottar, þvo nýlega lituð fót sér).

Viðkvæmur þvottur (þvo smágerðan fatnað – s.s.nælonsokka – fatnað með krækjum – s.s. brjóstahaldara – í taupoka eða púða með rennilás).

Tæmið alla vasa

Hlutir eins og mynt eða kveikjarar geta skemmt bæði þvott og tromlu.

Fylgdu ráðleggingunum um skammta / viðbótarefni

Þannig næst bestur árangur við þvott, komið er í veg fyrir pirrandi leifar af umframþvottaefni í tauinu og peningar sparaðir með því að forðast að umfram þvottaefni fari í súginn.

Notaðu lágt hitastig og lengri tíma

Skilvirkustu prógrómmmin hvað varðar orkunotkun eru vanalega þau sem vinna á lægra hitastigi og í lengri tíma.

Fylgdu fyrirmælum um hámarksþyngd

Hladdu þvottavélina upp að því hámarki sem sýnt er í „PRÓGRAMMATÖFLUNNI“ til að spara vatn og orku.

Hávaði og rakaleifar

Vinduhraðinn hefur áhrif á þetta: Því hærra sem vinduhraðinn er í vindufasanum því meiri er hávaðinn og því minni verða rakaleifarnar.

ÞVOTTATÁKN Á MERKIMÍÐUM FLÍKA

Gildið í kertákninu er hámarks mögulegt hitastig fyrir þvott á flíkinni.

 Venjulegur vélþvottur

 Dregið úr vélþvotti

 Mikið dregið úr vélþvotti

 Eingöngu handþvottur

 Ekki þvo

ORKUSPARNAÐUR OG UMHVERFISVERND

- Með því vera innan þeirra þyngdartakmarkana sem gefnar eru upp í prógrammatöflunni næst lágmarks orku-, vatns- og þvottaefnisnotkun og styttri þvottatími.
- Farið ekki umfram þvottaefnismagnið sem ráðlagt er af framleiðanda þvottaefnisins.
- Sparaðu orku með því að stilla á 60°C í stað 90°C þvottaprógramm eða með því að nota 40°C í stað 60°C þvottaprógramms. Við mælum með að notað sé prógrammið „Sparþvottur 40-60“ fyrir bómullarflíkur, sem er lengra, en notar minni orku.
- Til að spara orku og tíma þegar þvegið er og þurrkað skal velja hæsta mögulega vinduhraða fyrir prógrammið til að minnka leifar af vatni í flíkunum við lok þvottalotunnar.

Hvað á að gera ef ...

Þvottavélin er búin ýmis konar sjálfvirkum öryggis og tilkynningaaðgerðum. Þær gera kleift að uppgötva bilanir og viðhald og tilkynna jafnóðum.

Vandamál	Hugsanlegar ástæður / lausnir:
Það kviknar ekki á vélinni.	<ul style="list-style-type: none"> Tengillinn hefur ekki verið settur í rafmagnsinnstungu, eða ekki nægilega vel til að tengja. Það hefur orðið rafmagnsbilun.
Þvottalotan fer ekki í gang.	<ul style="list-style-type: none"> Ekki hefur verið ýtt á „Kveikja/slökkva“ hnappinn. Ekki hefur verið ýtt á „Ræsa/setja á bið“ hnappinn. Ekki hefur verið opnað fyrir vatnið. „Seinkuð byrjun“ hefur verið stillt. Hurðin er ekki að fullu lokuð.
Þvottavélin fyllist ekki með vatni (skilaboðin „h2o“ eru sýnd á skjánum). „Píp“ heyrir á 5 sekúndna fresti.	<ul style="list-style-type: none"> Vatnsinntaksslangan er ekki tengd við kranann. Slangan er bogin. Ekki hefur verið opnað fyrir vatnið. Lokað hefur verið fyrir vatnsveitunntakið. Það er ekki nægur þrýstingur. Ekki hefur verið ýtt á „Ræsa/setja á bið“ hnappinn.
Þvottavélin fyllir og tæmir vatn stöðugt.	<ul style="list-style-type: none"> Frárennisslangan hefur ekki verið sett upp 65 til 100 cm frá jörðinni. Endi frárennisslängunnar er á kafi í vatni. Frárennisslengið á veggnum er ekki með loftop. Ef vandamálið er viðvarandi eftir að þessar athuganir hafa verið gerðar skal loka fyrir vatnskranann, slökkva á þvottavélinni og hringja í þjónustuverkstæðið. Ef húsnæðið er staðsett á einni af efstu hæðum byggingar geta orðið vökvasuguáhrif sem valda því að þvottavélin fyllir og tæmir vatn stöðugt. Sérstakir vökvasuguvarnarlokar eru fáanlegir á markaðnum til að koma í veg fyrir þessa tegund vandamála.
Þvottavélin tæmir ekki eða vindur ekki.	<ul style="list-style-type: none"> Prógrammið inniheldur ekki tæmingaraðgerðina: Fyrir sum prógrömm þarf að virkja hana handvirkt. Frárennisslangan er bogin. Eitthvað hindrar frárennisslänguna.
Þvottavélin titrar óhóflega mikið þegar hún er að vinda.	<ul style="list-style-type: none"> Tromlan var ekki losuð á réttan hátt við uppsetningu. Þvottavélin er ekki hallastillt. Þvottavélin er í klemmu á milli húsgagns og veggins.
Þvottavélin lekur vatni.	<ul style="list-style-type: none"> Vatnsinntaksslangan hefur ekki verið hert nægilega vel. Þvottaefnisskammtarinn er stíflaður. Frárennisslangan hefur ekki verið fest á réttan hátt.
Vélin er læst og skjárinn blikkar og sýnir villukóða (t.d. F-01, F-..).	<ul style="list-style-type: none"> Slökktu á vélinni, aftengdu tengilinn frá innstungunni og bíddu í um eina mínútu áður kveikt er aftur á henni. Ef vandamálið er viðvarandi skal hringja í þjónustuverkstæðið.
Of mikil froða myndast.	<ul style="list-style-type: none"> Þvottaefnið er ekki samhæft við þvottavélina (það verður að vera með orðalagið „fyrir þvottavélar“, „fyrir handþvott og þvottavélar“ eða eitthvað svipað því). Skammturinn var of stór.
Lúgan er læst með eða án bilunartilkynningar og prógrammið gengur ekki.	<ul style="list-style-type: none"> Lúgan er læst vegna rafmagnsleysis. Prógrammið heldur sjálfkrafa áfram þegar rafmagnið kemst aftur á. Þvottavélin er í kyrrstöðu. Prógrammið heldur sjálfkrafa áfram eftir að ástæðan fyrir því er horfin.

Tæknilegar upplýsingar

IKEA	UDDARP	5 / 8	220-240 50	E/C	0,531 / 0,078	266 / 63	62 / 48	B	4	0,5	81	D
Vörumerki	Gerð	Skráð afköst (kg)	Rafspenna (V) Tíðni (Hz)	Orkunýtniflokkur fyrir heila lotu/þvottalotu	Orkunotkun í kWh á kg á lotu, fyrir þvotta- og þurrkunarlötu/þvottalötu	Vegin orkunotkun í kWh á 100 heilar lotur/þvottalotu	Vegin vatnsnotkun á lotu í lítrum fyrir heila lotu/þvottalotu	Skilvirkniflokkur vinnuþurrkunar	seinkuð ræsing (W)	biðstilling (W)	Hljóðstyrkur við sparkerfið 40-60 (eco 40-60) (við vindingu) dB(A)	Hávaða-flokkur

400020002399

